

平成 26 (2014) 年度

大 気 汚 染 常 時 測 定 局 測 定 結 果

(平成 26 (2014) 年 4 月 ~ 平成 27 (2015) 年 3 月)

大 阪 府

ま え が き

大気汚染防止法第24条第1項の規定により、平成26(2014)年4月から平成27(2015)年3月までの大気汚染状況の測定結果を公表します。

集計は、おおむね環境省の指定様式により行いました。また、気象要素（風向・風速、温度、湿度、雨量及び日射量）並びに交通量についても集計しました。

なお、大阪市、堺市、豊中市、吹田市、高槻市、枚方市、八尾市、東大阪市、守口市、茨木市、寝屋川市、松原市、柏原市、門真市、高石市、藤井寺市、交野市の所管する測定局については、各市長から測定結果の提供を受けました。

平成27(2015)年10月

大阪府環境農林水産部環境管理室長

目 次

大気汚染常時監視測定局設置状況図	1
大気汚染常時監視測定局設置状況及び局数一覧	2
大気汚染物質測定結果の用語等	6
1. 大気汚染物質年間測定結果	9
(1) 二酸化窒素	11
(2) 一酸化窒素及び窒素酸化物	14
(3) 浮遊粒子状物質	17
(4) 微小粒子状物質	20
(5) 光化学オキシダント	22
(6) メタン及び全炭化水素	25
(7) 非メタン炭化水素	27
(8) 二酸化硫黄	29
(9) 一酸化炭素	31
2. 大気汚染物質月間測定結果	33
(1) 二酸化窒素	35
(2) 一酸化窒素	69
(3) 窒素酸化物	103

(4) 浮遊粒子状物質	137	(4) 窒素酸化物（年平均値）	369
(5) 微小粒子状物質	171	(5) 浮遊粒子状物質（年平均値）	373
(6) 光化学オキシダント	190	(6) 浮遊粒子状物質 （日平均値の2%除外値）	377
(7) メ タ ン	213	(7) 微小粒子状物質（年平均値）	381
(8) 全 炭 化 水 素	223	(8) 微小粒子状物質（日平均値の年間98%値）	383
(9) 非メタン炭化水素	233	(9) 光化学オキシダント （昼間の1時間値が0.12ppm以上の日数）	385
(10) 二 酸 化 硫 黄	243	(10) 光化学オキシダント （昼間の1時間値の年平均値）	388
(11) 一 酸 化 炭 素	261	(11) メタン（年平均値）	391
3. 気象要素等測定結果	267	(12) 全炭化水素（年平均値）	393
(1) 風配図（風向頻度及び風向別平均風速）	269	(13) 全炭化水素（6～9時における年平均値）	395
(2) 温度（平均値、最高値及び最低値）	345	(14) 非メタン炭化水素（年平均値）	397
(3) 湿度（平均値、最高値及び最低値）	347	(15) 非メタン炭化水素 （6～9時における年平均値）	399
(4) 雨 量	348	(16) 二酸化硫黄（年平均値）	401
(5) 日 射 量	349	(17) 一酸化炭素（年平均値）	404
(6) 交 通 量	353		
4. 大気汚染物質濃度の年間測定結果の推移	355		
(1) 二酸化窒素（年平均値）	357		
(2) 二酸化窒素（日平均値の年間98%値）	361		
(3) 一酸化窒素（年平均値）	365		

※降下ばいじん測定結果については、府域での測定終了につき掲載を終了しました。

大気汚染常時監視測定局設置状況図

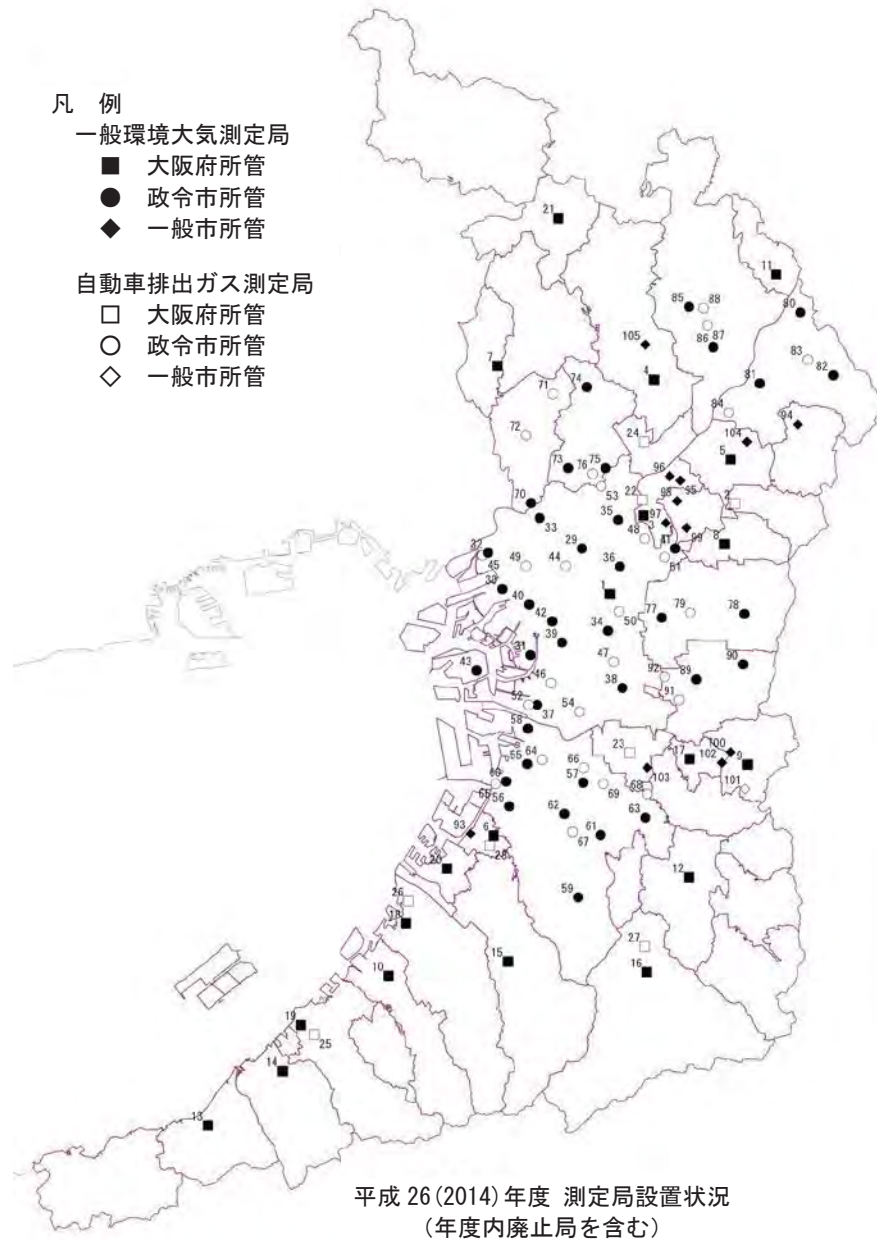

大気汚染常時監視測定局設置状況及び局数一覧(平成26(2014)年度)

所管	番号	測定局名	所在地	用途地域	設置年度	一酸化窒素・二酸化窒素	浮遊粒子状物質	微小粒子状物質	メタン・非メタン炭化水素	二酸化硫黄	一酸化炭素	風向・風速	温度	湿度	雨量	日射量	交通量	種別	吸引口高さ(m)	風向風速計高さ(m)	対象道路			
大阪府	大阪府	1 国設大阪	大阪市東成区中道1-3-62	準工	昭43	●	●	▲	●	●	●	●	●	●	●	●	●	●	一般	20	33			
		2 国設四條畷	四條畷市江瀬美町12-11	商	平8	●	●	●	●	●	●	●	●	●	●	●	●	●	●	自排	4	11	国道170号	
		3 守口保健所	守口市梅園町4-15	商	昭42	●	●	●	●	●	●	※	●	●	●	●	●	●	●	●	一般	10	15	
		4 茨木市役所	茨木市駅前3-8-13	商	昭44	●	●	●	●	●	●	●	●	●	●	●	●	●	●	●	一般	10	44	
		5 寝屋川市役所	寝屋川市本町1-1	商	昭44	●	●	●	●	●	●	●	●	●	●	●	●	●	●	●	一般	16	29	
		6 高石中学校	高石市東羽衣6-6-45	住	昭44	●	●	●	●	●	●	●	●	●	●	●	●	●	●	●	一般	16	18	
		7 池田市立南畑会館	池田市畑1-7-4	住	昭57	●	●	●	●	●	●	●	●	●	●	●	●	●	●	●	一般	10	15	
		8 大東市役所	大東市谷川1-1-1	住	昭48	●	●	●	●	●	●	●	●	●	●	●	●	●	●	●	一般	17	27	
		9 府立修徳学院	柏原市大字高井田809-1	未	昭49	●	●	●	●	●	●	●	●	●	●	●	●	●	●	●	一般	4	15	
		10 貝塚市消防署	貝塚市鳥羽122-1	住	昭49	●	●	●	●	●	●	●	●	●	●	●	●	●	●	●	一般	16	23	
		11 島本町役場	島本町桜井2-1-1	住	昭50	●	●	●	●	●	●	●	●	●	●	●	●	●	●	●	一般	18	21	
		12 富田林市役所	富田林市常盤町1-1	商	昭60	●	●	●	●	●	●	●	●	●	●	●	●	●	●	●	一般	30	35	
		13 南海団地	阪南市舞4-6-14	住	昭63	●	●	●	●	●	●	●	●	●	●	●	●	●	●	●	一般	5	11	
		14 泉南市役所	泉南市樽井1-1-1	住	昭63	●	●	●	●	●	●	●	●	●	●	●	●	●	●	●	一般	10	16	
		15 緑ヶ丘小学校	和泉市緑ヶ丘3-4-1	住	平3	●	●	●	●	●	●	●	●	●	●	●	●	●	●	●	一般	5	18	
		16 三日月公民館	河内長野市三日月町288-1	住	平4	●	●	●	●	●	●	●	●	●	●	●	●	●	●	●	一般	5	13	
		17 藤井寺市役所	藤井寺市岡1-1-1	住	平7	●	●	●	●	●	●	●	●	●	●	●	●	●	●	●	一般	9	45	
		18 岸和田中央公園	岸和田市西之内町279-2	住	平9	●	●	●	●	●	●	●	●	●	●	●	●	●	●	●	一般	5	10	
		19 佐野中学校	泉佐野市羽倉崎4-3-12	住	平11	●	●	●	●	●	●	●	●	●	●	●	●	●	●	●	一般	5	15	
		20 泉大津市役所	泉大津市東雲町9-12	準工	昭46	●	●	●	●	●	●	●	●	●	●	●	●	●	●	●	一般	24	24	
		21 豊能町役場	豊能町余野414-1	未	平21	●	●	●	●	●	●	●	●	●	●	●	●	●	●	●	一般	12	17	
		22 淀川工科高校	守口市京阪本通2-62	商	昭45	●	●	●	●	●	●	●	●	●	●	●	●	●	●	●	自排	3		国道1号
		23 松原北小学校	松原市阿保1-16-3	商	昭46	●	●	●	●	●	●	●	●	●	●	●	●	●	●	●	自排	3		国道309号
		24 摂津市役所	摂津市三島1-2-1	準工	昭47	●	●	●	●	●	●	●	●	●	●	●	●	●	●	●	自排	3		大阪府道2号大阪中央環状線
		25 未広公園	泉佐野市新安松1-1-24	準工	平1	●	●	●	●	●	●	●	●	●	●	●	●	●	●	●	自排	3	15	国道26号
		26 天の川下水ポンプ場	岸和田市春木大園町8-20	住	平2	●	●	●	●	●	●	●	●	●	●	●	●	●	●	●	自排	4		府道大阪臨海線
		27 外環河内長野	河内長野市西之山町2-21	準工	平3	●	●	●	●	●	●	●	●	●	●	●	●	●	●	●	自排	3		国道170号
		28 カモドールMBS	高石市西取石6-11-1	住	平4	●	●	●	●	●	●	●	●	●	●	●	●	●	●	●	自排	2		国道26号
大阪府の小計		一般局 20局	項目別測定局数		20	20	19	20	6	5	1	20	11	5	1	6	0							
		自排局 8局	項目別測定局数		8	8	6	0	5	1	1	2	2	2	0	1	4							

大気汚染常時監視測定局設置状況及び局数一覧(平成26(2014)年度)

所管	番号	測定局名	所在地	用途地域	設置年度	一酸化窒素・二酸化窒素	浮遊粒子状物質	微小粒子状物質	メタン・非メタン炭化水素	二酸化硫黄	一酸化炭素	風向・風速	温度	湿度	雨量	日射量	交通量	種別	吸引口高さ(m)	風向風速計高さ(m)	対象道路			
																						項目別測定局数	項目別測定局数	項目別測定局数
政令市	大阪市	29 菅北小学校	大阪市北区菅栄町9-5	商	昭47	●	●	●										一般	20					
		30 此花区役所	大阪市此花区春日出北1-8-4	住	昭42	●	●	●	●	●	●	●							一般	15	17			
		31 平尾小学校	大阪市大正区平尾2-21-28	住	昭40	●	●	●	●	●	●	●	●	●	●	●	●	●		一般	15	18		
		32 淀中学校	大阪市西淀川区大和田6-13-6	住	昭41	●	●	●	●	●	※	●	●	●	●	●	●	●		一般	15	20		
		33 野中中学校	大阪市淀川区野中北1-11-26	準工	昭40	●	●	●	●	●	●	●	●	●	●	●	●	●		一般	16	20		
		34 勝山中学校	大阪市生野区勝山北3-13-44	住	昭42	●	●	●	●	●	●	●	●	●	●	●	●	●		一般	18	21		
		35 大宮中学校	大阪市旭区中宮4-7-11	住	昭42	●	●	●	●	●	●	●	●	●	●	●	●	●		一般	15	17		
		36 聖賢小学校	大阪市城東区新喜多2-4-35	住	昭41	●	●	●	●	●	●	●	●	●	●	●	●	●		一般	16	19		
		37 清江小学校	大阪市住之江区御崎5-7-17	住	昭42	●	●	●	●	●	●	●	●	●	●	●	●	●		一般	18	21		
		38 摂陽中学校	大阪市平野区平野西3-4-7	住	昭43	●	●	●	●	●	●	●	●	●	●	●	●	●		一般	16	21		
		39 今宮中学校	大阪市西成区花園北1-8-32	商	昭42	●	●	●	●	●	●	●	●	●	●	●	●	●		一般	14	16		
		40 九条南小学校	大阪市西区九条南2-13-17	準工	昭49	●	●	●	●	●	●	●	●	●	●	●	●	●		一般	22			
		41 茨田北小学校	大阪市鶴見区浜3-8-66	住	昭48	●	●	●	●	●	※	●	●	●	●	●	●	●		一般	15			
		42 難波中学校	大阪市浪速区塩草1-1-59	住	昭49	●	●	●	●	●	●	●	●	●	●	●	●	●		一般	19			
		43 南港中央公園	大阪市住之江区南港東8	準工	平11	●	●	●	●	●	●	●	●	●	●	●	●	●		一般	5	14		
		44 梅田新道	大阪市北区西天満2-7-9	商	昭41	●	●	●	●	●	●	●	●	●	●	●	●	●		自排	3		国道25号	
		45 出来島小学校	大阪市西淀川区出来島2-2-24	住	昭44	●	●	●	●	●	●	●	●	●	●	●	●	●		自排	3		国道43号	
		46 北粉浜小学校	大阪市住之江区粉浜1-5-48	商	昭43	●	●	●	●	●	●	●	●	●	●	●	●	●		自排	3		国道26号	
		47 杭全町交差点	大阪市東住吉区杭全町265	住	昭45	●	●	●	●	●	●	●	●	●	●	●	●	●		自排	3		国道25号	
		48 新森小路小学校	大阪市旭区新森6-3-13	住	昭45	●	●	●	●	●	●	●	●	●	●	●	●	●		自排	4		国道163号	
		49 海老江西小学校	大阪市福島区海老江8-1-10	商	昭45	●	●	●	●	●	●	●	●	●	●	●	●	●		自排	3		国道2号	
		50 今里交差点	大阪市東成区大今里西3-3-11	商	昭46	●	●	●	●	●	●	●	●	●	●	●	●	●		自排	5		府道大阪八尾線	
		51 茨田中学校	大阪市鶴見区諸口3-4-44	商	昭47	●	●	●	●	●	●	●	●	●	●	●	●	●		自排	3		府道大阪生駒線	
		52 住之江交差点	大阪市住之江区南加賀屋1-1	住	昭47	●	●	●	●	●	●	●	●	●	●	●	●	●		自排	2		市道浜口南港線	
		53 上新庄交差点	大阪市東淀川区上新庄2-4-15	住	昭47	●	●	●	●	●	●	●	●	●	●	●	●	●		自排	2		国道479号	
		54 我孫子中学校	大阪市住吉区我孫子東1-4-32	商	昭48	●	●	●	●	●	●	●	●	●	●	●	●	●		自排	3		府道大阪高石線	
		大阪市の小計		一般局 15局 自排局 11局	項目別測定局数	13	14	7	13	3	12	0	11	2	2	0	0	2	0					
		大阪市の小計		項目別測定局数	11	9	5	0	2	2	3	0	0	0	0	0	0	0	0					
		政令市	堺市	55 少林寺	堺市堺区少林寺町東4-1-1	住	昭38	●	●	●	●	●	●	●	●	●	●	●	●		一般	14	18	
				56 浜寺	堺市西区浜寺船尾町西5-60	住	昭38	●	●	●	●	●	●	●	●	●	●	●	●	●		一般	15	18
57 金岡	堺市北区金岡町1254			住	昭40	●	●	●	●	●	●	●	●	●	●	●	●	●		一般	15	18		
58 三宝	堺市堺区三宝町5-286			住	昭45	●	●	●	●	●	●	●	●	●	●	●	●	●		一般	4	6		
59 若松台	堺市南区若松台3-34-1			住	昭46	●	●	●	●	●	●	●	●	●	●	●	●	●		一般	15	18		
60 石津	堺市西区浜寺石津町中2-3-28			住	昭39	●	●	●	●	●	●	●	●	●	●	●	●	●		一般	15	18		
61 登美丘	堺市東区大美野135			住	昭46	●	●	●	●	●	●	●	●	●	●	●	●	●		一般	15	18		
62 深井	堺市中区深井水池町3214			住	平2	●	●	●	●	●	●	●	●	●	●	●	●	●		一般	15	19		
63 美原	堺市美原区小平尾390			住	平20	●	●	●	●	●	●	●	●	●	●	●	●	●		一般	3	10		
64 堺市役所	堺市堺区南瓦町3-1			商	昭45	●	●	●	●	●	●	●	●	●	●	●	●	●		自排	3		府道大阪和泉泉南線	
65 湾岸	堺市西区石津西町24-4			住	昭63	●	●	●	●	●	●	●	●	●	●	●	●	●		自排	4		府道大阪臨海線	
66 常磐浜寺	堺市北区新金岡町4-1-9			商	昭63	●	●	●	●	●	●	●	●	●	●	●	●	●		自排	3		府道大阪高石線	
67 阪和深井畑山	堺市中区深井東町2661-3			他	平4	●	●	●	●	●	●	●	●	●	●	●	●	●		自排	7	8	府道泉大津美原線	
68 美原丹上	堺市美原区丹上329-1			準工	平16	●	●	●	●	●	●	●	●	●	●	●	●	●		自排	5	10	南阪奈道路	
69 中環石原	堺市東区石原町1丁102	準工	平24	●	●	●	●	●	●	●	●	●	●	●	●	●		自排	3	6	大阪府道2号大阪中央環状線			
堺市の小計		一般局 9局 自排局 6局	項目別測定局数	9	9	5	9	5	6	0	9	4	4	0	1	0								
堺市の小計		項目別測定局数	6	6	2	0	0	0	2	3	0	0	0	0	0	0								

大気汚染常時監視測定局設置状況及び局数一覧(平成26(2014)年度)

所管	番号	測定局名	所在地	用途地域	設置年度	一酸化窒素・二酸化窒素	浮遊粒子状物質	微小粒子状物質	光化学オキシダント	メタン・非メタン炭化水素	二酸化硫黄	一酸化炭素	風向・風速	温度	湿度	雨量	日射量	交通量	種別	吸引口高さ(m)	風向風速計高さ(m)	対象道路		
																							11	11
一般市	高石市	93 高石消防署高師浜出張所	高石市高師浜4-15-34	住	平18	●	●	●	●	●	※	●	●	●	●	※			一般	9	14			
	交野市	94 交野市役所	交野市私部1-1-1	住	昭49	●	●	●	●	●									一般	9				
	守口市	95 第一測定局(金田)	守口市金田町1-4-1	住	昭58	●	●	●	●	●									一般	5	9			
		96 第二測定局(大日)	守口市大日町3-168	準工	昭60	●	●	●	●	●									一般	4	14			
		97 第三測定局(錦)	守口市菊水通4-28	準工	平2	●	●	●	●	●									一般	11	12			
	門真市	98 門真市役所	門真市中町1-1	住	昭55	●	●	●	●	●									一般	14	16			
		99 門真市南	門真市大字三ツ島1529	住	平3	●	●	●	●	●									一般	4	6			
	柏原市	100 柏原市役所	柏原市安堂町1-55	商	昭47	●	●	●	●	●									一般	3	23			
		101 西名阪柏原旭ヶ丘	柏原市旭ヶ丘3-4986-543	住	平13	●	●	●	●	●									自排	4		西名阪自動車道		
	藤井寺市	102 道明寺東小学校	藤井寺市国府2-5-21	住	昭61			●											一般	5	10			
	松原市	103 大塚高校	松原市西大塚2-1005	住	平2	●	●	●	●	●									一般	5				
	寝屋川市	104 成田	寝屋川市成田町3-6	住	昭61	●	●	●	●	●	●	●	●						一般	2	12			
	茨木市	105 耳原小学校	茨木市耳原2丁目20-55	住	平20	●	●	●	●	●	●	●	●						一般	4	12			
	一般市の小計		一般局 12局				項目別測定局数				11	11	0	12	1	9	3	10	2	2	1	0	0	
			自排局 1局				項目別測定局数				1	1	0	0	0	0	0	0	0	0	0	0	0	
大阪府全域の合計		一般局 69局				項目別測定局数				66	67	38	66	18	44	4	63	23	16	2	10	0		
		自排局 36局				項目別測定局数				36	34	17	3	12	8	12	13	4	2	0	1	4		

注 1) 平成27(2015)年3月31日時点の状況。

注 2) 所管は次のとおり。なお、大阪府所管には、国設局(国設大阪及び国設四條畷)を含む。

政令市: 大気汚染防止法施行令により常時監視の実施が義務付けられている市。大阪市、堺市、豊中市、吹田市、高槻市、枚方市、八尾市及び東大阪市の8市。

一般市: 大気汚染防止法施行令では義務付けられていないが、自主的に常時監視を実施している市。守口市、茨木市、寝屋川市、松原市、柏原市、門真市、高石市、藤井寺市及び交野市の9市。

注 3) 用途地域は「都市計画法」(昭和43年、法律第100号)第8条に定める地域の用途区分をいい、表中の略名は次のとおり。(以降、この略名は各表共通。)

住 第一種及び第二種低層住居専用地域、第一種及び第二種中高層住居専用地域、第一種及び第二種住居地域並びに準住居地域

商 近隣商業地域及び商業地域

準工 準工業地域

工 工業地域

工専 工業専用地域

風致 風致地区

臨港 臨港地区

未 都市計画区域で上記のいずれにも該当しない地域

他 都市計画区域以外の地域

注 4) 測定局の種類は次のとおり。

一般 一般環境大気測定局

自排 自動車排出ガス測定局

注 5) 表中の記号は次のとおり。

● 測定項目

▲ 測定方法が環境省の認定基準を満たさず参考値として掲載した項目

※ 年度内で測定を終了した項目

注 6) 表中の測定局数は、平成26(2014)年度内で測定を終了した局・項目を含む延べ数。また、測定方法が環境省の認定基準を満たさない測定局(▲の項目)を含む。

大気汚染物質測定結果の用語等

1. 大気汚染に係る環境基準と評価方法

(1) 環境基準

項目	基準
二酸化窒素	1時間値の1日平均値が0.04ppmから0.06ppmまでのゾーン内またはそれ以下であること
浮遊粒子状物質	1時間値の1日平均値が0.10mg/m ³ 以下であり、かつ1時間値が0.20mg/m ³ 以下であること
微小粒子状物質	1年平均値が15μg/m ³ 以下であり、かつ1日平均値が35μg/m ³ 以下であること
光化学オキシダント	1時間値が0.06ppm以下であること
二酸化硫黄	1時間値の1日平均値が0.04ppm以下であり、かつ1時間値が0.1ppm以下であること
一酸化炭素	1時間値の1日平均値が10ppm以下であり、かつ1時間値の8時間平均値が20ppm以下であること

備考1 1ppmとは1m³大気中に1cm³の汚染物質が存在する場合の濃度を示す。

$$1\mu\text{g} = 0.001\text{mg} = 0.000001\text{g}$$

備考2 1時間値とは、正時(00分)から次の正時までの間の測定値で、後の時刻を測定値の時刻とする。例えば6時の1時間値は、5時から6時までに測定された値をいう。

備考3 光化学オキシダントの要因物質である非メタン炭化水素については、環境基準はなく次の指針で評価している。：6時から9時の3時間平均値が0.20ppmCから0.31ppmCの範囲内又はそれ以下であること。

(2) 環境基準の評価方法

① 短期的評価(浮遊粒子状物質、光化学オキシダント、二酸化硫黄及び一酸化炭素)

測定を行った日について、1時間値の1日平均値、1時間値の8時間平均値、または1時間値を環境基準と比較して評価を行う。

② 長期的評価(二酸化窒素、浮遊粒子状物質、二酸化硫黄、一酸化炭素及び微小粒子状物質)

(ア) 二酸化窒素(年間98%値)

年間の1日平均値のうち、低い方から98%に相当する値(365日分の測定値がある場合、低い方から358番目の値)を環境基準と比較して評価を行う。

(イ) 浮遊粒子状物質、二酸化硫黄、一酸化炭素(2%除外値)

年間の1日平均値のうち、高い方から2%の範囲にあるもの(365日の測定値がある場合、高い方から7日分の測定値)を除外した後の最高値を環境基準と比較して評価を行う。ただし、1日平均値について環境基準を超える日が2日以上連続した場合は、環境基準を達成しなかったものとする。

(ウ) 微小粒子状物質(年平均値、年間98パーセントイル値)

1年平均値(長期基準)及び1日平均値(短期基準)の両方について長期的評価を行い、両方を達成した場合に、環境基準を達成したものとする。1日平均値は、年間の1日平均値のうち低い方から98%に相当する値とする。

③ 有効測定日、有効測定局の考え方

1日平均値に関する評価は、1日20時間以上の測定時間を有する「有効測定日」を対象とする。

また、長期的評価は、二酸化窒素、浮遊粒子状物質、二酸化硫黄、一酸化炭素については年間6000時間以上の測定時間を有する局、微小粒子状物質については測定方法が環境省の認定基準を満たすとともに年間の有効測定日が250日以上の局を対象とする。光化学オキシダントについては年間1以上の昼間(6時から20時まで)の1時間値を有する局、非メタン炭化水素については年間で1日以上6時から9時までの連続した測定値(7時、8時、9時の1時間値)を有する日がある局を評価の対象とする。これらの評価の対象となった局を「有効測定局」とする。

2. 他の用語等

(1) 日平均値

日平均値は、1日20時間以上測定された日の1時間値の算術平均値をいう。

(2) 「有効測定日数」及び「6～9時における測定日数」

「有効測定日数」は、前述の有効測定日の総和をいう。また、「6～9時における測定日数」は、非メタン炭化水素、メタン及び全炭化水素について、6時から9時までの連続した測定値（7時、8時、9時の1時間値）を有する日の総和をいう。

(3) 「年(月)平均値」、「昼間の年(月)平均値」及び「6～9時における年(月)平均値」

「年(月)平均値」、光化学オキシダントの「昼間の年(月)平均値」、及び非メタン炭化水素、メタン及び全炭化水素の「6～9時における年(月)平均値」は、次式により算出する。

- ・年(月)平均値＝年(月)間の測定値の総和／測定時間数
- ・昼間の年(月)平均値
＝年(月)間の昼間（6時から20時まで）の測定値（7時、8時、…20時の1時間値）の総和／年(月)間の昼間の測定値の測定時間の総和
- ・6～9時における年(月)平均値
＝年(月)間の6～9時の測定値の総和／年(月)間の6～9時の測定時間の総和

(4) 「6～9時における3時間平均値」及び「8時間平均値」

「6～9時における3時間平均値」は、非メタン炭化水素、メタン及び全炭化水素について、6時から9時までの連続した測定値（7時、8時、9時の1時間値）の算術平均値をいう。この時間帯の測定値に1時間でも欠測がある場合、この日の3時間平均値は欠測とする。

また、8時間平均値は、一酸化炭素について1日の測定時間を0時から8時、8時から16時、16時から24時の3つに分け、それぞれの連続した8時間（1～8時、9～16時、17時～24時の1時間値）の算術平均値をいう。ただし、8時間のうち6時間以上測定した場合は有効とするが、5時間以下の場合はこの時間帯の8時間平均値は欠測とする。

(5) 測定方式

測定は下表に示す方式により実施している。年間測定結果表の備考欄には、3月31日時点または測定終了時点での測定方式を示す。

項目	測定方式
窒素酸化物(一酸化窒素、二酸化窒素)	吸光光度法、化学発光法(乾式)
光化学オキシダント	吸光光度法、紫外線吸収法(乾式)
炭化水素類(全炭化水素、非メタン炭化水素)	非メタン炭化水素測定法(直接法)
浮遊粒子状物質	ベータ線吸収法
微小粒子状物質	ベータ線吸収法、フィルター振動法、光散乱法
二酸化硫黄	溶液導電率法、紫外線蛍光法(乾式)
一酸化炭素	非分散型赤外線吸収法

1 大気汚染物質年間測定結果

(注1) 環境基準達成状況及び指針値の達成状況の欄の－は、有効測定局でないことを示す。

(注2) 掲載順は、一般局・自排局別に所在地の建制順。

(1) 二酸化窒素濃度の年間測定結果
 ① 一般環境大気測定局

所管	所在地	測定局名	用途地域	有効測定日数	測定時間	年平均値	1時間値の最高値	1時間値が0.2ppmを超えた時間数とその割合		1時間値が0.1ppm以上0.2ppm以下の時間数とその割合		日平均値が0.06ppmを超えた日数とその割合		日平均値が0.04ppm以上0.06ppm以下の日数とその割合		日平均値の年間98%値	98%値評価による日平均値が0.06ppmを超えた日数	環境基準達成状況	備考
								(日)	(%)	(時間)	(%)	(日)	(%)	(日)	(%)				
大阪府	大阪市東成区	国設大阪	準工	360	8551	0.020	0.089	0	0.0	0	0.0	0	0.0	9	2.5	0.040	0	○	*
大阪市	大阪市北区	菅北小学校	商	353	8573	0.019	0.079	0	0.0	0	0.0	0	0.0	6	1.7	0.039	0	○	*
大阪市	大阪市此花区	此花区役所	住	363	8702	0.021	0.100	0	0.0	2	0.0	0	0.0	13	3.6	0.042	0	○	*
大阪市	大阪市大正区	平尾小学校	住	365	8698	0.020	0.098	0	0.0	0	0.0	0	0.0	12	3.3	0.042	0	○	*
大阪市	大阪市西淀川区	淀中学校	住	365	8705	0.020	0.099	0	0.0	0	0.0	0	0.0	5	1.4	0.038	0	○	*
大阪市	大阪市淀川区	野中小学校	準工	365	8710	0.017	0.095	0	0.0	0	0.0	0	0.0	2	0.5	0.035	0	○	*
大阪市	大阪市生野区	勝山中学校	住	365	8705	0.018	0.091	0	0.0	0	0.0	0	0.0	7	1.9	0.039	0	○	*
大阪市	大阪市旭区	大宮中学校	住	344	8246	0.018	0.088	0	0.0	0	0.0	0	0.0	5	1.5	0.039	0	○	*
大阪市	大阪市城東区	聖賢小学校	住	365	8708	0.017	0.081	0	0.0	0	0.0	0	0.0	2	0.5	0.036	0	○	*
大阪市	大阪市住之江区	清江小学校	住	364	8697	0.020	0.098	0	0.0	0	0.0	0	0.0	10	2.7	0.040	0	○	*
大阪市	大阪市平野区	摂陽中学校	住	365	8701	0.020	0.087	0	0.0	0	0.0	0	0.0	9	2.5	0.040	0	○	*
大阪市	大阪市西成区	今宮中学校	商	362	8690	0.021	0.097	0	0.0	0	0.0	0	0.0	9	2.5	0.041	0	○	*
大阪市	大阪市西区	九条南小学校	準工	365	8702	0.023	0.097	0	0.0	0	0.0	0	0.0	19	5.2	0.045	0	○	*
大阪市	大阪市住之江区	南港中央公園	準工	365	8715	0.024	0.094	0	0.0	0	0.0	0	0.0	25	6.8	0.049	0	○	*
堺市	堺市堺区	少林寺	住	365	8653	0.019	0.076	0	0.0	0	0.0	0	0.0	9	2.5	0.041	0	○	*
堺市	堺市西区	浜寺	住	364	8649	0.015	0.073	0	0.0	0	0.0	0	0.0	2	0.5	0.032	0	○	*
堺市	堺市西区	石津	住	363	8646	0.018	0.074	0	0.0	0	0.0	0	0.0	3	0.8	0.035	0	○	*
堺市	堺市北区	金岡	住	363	8645	0.014	0.063	0	0.0	0	0.0	0	0.0	0	0.0	0.030	0	○	*
堺市	堺市堺区	三宝	住	358	8581	0.019	0.086	0	0.0	0	0.0	0	0.0	4	1.1	0.037	0	○	*
堺市	堺市南区	若松台	住	364	8650	0.009	0.052	0	0.0	0	0.0	0	0.0	0	0.0	0.021	0	○	*
堺市	堺市東区	登美丘	住	365	8646	0.012	0.071	0	0.0	0	0.0	0	0.0	0	0.0	0.026	0	○	*
堺市	堺市中区	深井	住	364	8662	0.015	0.072	0	0.0	0	0.0	0	0.0	1	0.3	0.032	0	○	*
堺市	堺市美原区	美原	住	364	8663	0.015	0.068	0	0.0	0	0.0	0	0.0	0	0.0	0.029	0	○	*
大阪府	岸和田市	岸和田中央公園	住	361	8569	0.012	0.064	0	0.0	0	0.0	0	0.0	0	0.0	0.027	0	○	*
豊中市	豊中市	豊中市千成	準工	358	8546	0.016	0.089	0	0.0	0	0.0	0	0.0	1	0.3	0.034	0	○	*
大阪府	池田市	池田市立南畑会館	住	351	8356	0.008	0.074	0	0.0	0	0.0	0	0.0	0	0.0	0.020	0	○	*
吹田市	吹田市	吹田市垂水	商	361	8618	0.017	0.085	0	0.0	0	0.0	0	0.0	1	0.3	0.035	0	○	*
吹田市	吹田市	吹田市北消防署	住	362	8633	0.013	0.069	0	0.0	0	0.0	0	0.0	0	0.0	0.028	0	○	*
吹田市	吹田市	吹田市川園	住	360	8594	0.016	0.073	0	0.0	0	0.0	0	0.0	1	0.3	0.035	0	○	*
大阪府	泉大津市	泉大津市役所	準工	356	8451	0.014	0.070	0	0.0	0	0.0	0	0.0	0	0.0	0.034	0	○	*
高槻市	高槻市	高槻北	住	360	8608	0.009	0.059	0	0.0	0	0.0	0	0.0	0	0.0	0.021	0	○	*
高槻市	高槻市	庄所	住	363	8631	0.013	0.056	0	0.0	0	0.0	0	0.0	0	0.0	0.029	0	○	*
大阪府	貝塚市	貝塚市消防署	住	363	8621	0.010	0.059	0	0.0	0	0.0	0	0.0	0	0.0	0.024	0	○	*
大阪府	守口市	守口保健所	商	363	8621	0.016	0.069	0	0.0	0	0.0	0	0.0	1	0.3	0.035	0	○	*
守口市	守口市	第一測定局(金田)	住	361	8560	0.017	0.072	0	0.0	0	0.0	0	0.0	3	0.8	0.033	0	○	*
守口市	守口市	第二測定局(大日)	準工	360	8556	0.019	0.075	0	0.0	0	0.0	0	0.0	3	0.8	0.036	0	○	*
守口市	守口市	第三測定局(錦)	準工	363	8649	0.016	0.083	0	0.0	0	0.0	0	0.0	0	0.0	0.037	0	○	*
枚方市	枚方市	楠葉	住	358	8567	0.015	0.055	0	0.0	0	0.0	0	0.0	0	0.0	0.030	0	○	*
枚方市	枚方市	枚方市役所	商	361	8608	0.014	0.065	0	0.0	0	0.0	0	0.0	0	0.0	0.029	0	○	*
枚方市	枚方市	王仁公園	未	363	8620	0.012	0.058	0	0.0	0	0.0	0	0.0	0	0.0	0.028	0	○	*
大阪府	茨木市	茨木市役所	商	362	8593	0.015	0.062	0	0.0	0	0.0	0	0.0	0	0.0	0.031	0	○	*
茨木市	茨木市	耳原小学校	住	364	8642	0.010	0.049	0	0.0	0	0.0	0	0.0	0	0.0	0.024	0	○	*
八尾市	八尾市	八尾保健所	商	364	8611	0.016	0.068	0	0.0	0	0.0	0	0.0	2	0.5	0.033	0	○	*
八尾市	八尾市	水越	他	362	8606	0.010	0.064	0	0.0	0	0.0	0	0.0	0	0.0	0.024	0	○	*
大阪府	泉佐野市	泉佐野中学校	住	362	8578	0.011	0.069	0	0.0	0	0.0	0	0.0	0	0.0	0.030	0	○	*

注) 備考の*は化学発光法(乾式)、空欄は吸光光度法で測定

(1) 二酸化窒素濃度の年間測定結果
 ① 一般環境大気測定局

所管	所在地	測定局名	用途地域	有効測定日数	測定時間	年平均値	1時間値の最高値	1時間値が0.2ppmを超えた時間数とその割合		1時間値が0.1ppm以上0.2ppm以下の時間数とその割合		日平均値が0.06ppmを超えた日数とその割合		日平均値が0.04ppm以上0.06ppm以下の日数とその割合		日平均値の年間98%値	98%値評価による日平均値が0.06ppmを超えた日数	環境基準達成状況	備考
								(時間)	(%)	(時間)	(%)	(日)	(%)	(日)	(%)				
大阪府	富田林市	富田林市役所	商	361	8511	0.009	0.053	0	0.0	0	0.0	0	0.0	0	0.0	0.021	0	○	*
大阪府	寝屋川市	寝屋川市役所	商	362	8553	0.015	0.072	0	0.0	0	0.0	0	0.0	0	0.0	0.032	0	○	*
大阪府	寝屋川市	成田	住	363	8653	0.013	0.062	0	0.0	0	0.0	0	0.0	0	0.0	0.029	0	○	*
大阪府	河内長野市	三日市公民館	住	362	8549	0.007	0.047	0	0.0	0	0.0	0	0.0	0	0.0	0.016	0	○	*
大阪府	松原市	大塚高校	住	361	8614	0.019	0.080	0	0.0	0	0.0	0	0.0	3	0.8	0.036	0	○	*
大阪府	大東市	大東市役所	住	363	8616	0.013	0.059	0	0.0	0	0.0	0	0.0	0	0.0	0.032	0	○	*
大阪府	和泉市	緑ヶ丘小学校	住	364	8624	0.008	0.050	0	0.0	0	0.0	0	0.0	0	0.0	0.019	0	○	*
大阪府	柏原市	府立修徳学院	未	362	8598	0.008	0.052	0	0.0	0	0.0	0	0.0	0	0.0	0.018	0	○	*
大阪府	柏原市	柏原市役所	未	349	8373	0.011	0.055	0	0.0	0	0.0	0	0.0	0	0.0	0.024	0	○	*
大阪府	門真市	門真市役所	住	365	8670	0.016	0.070	0	0.0	0	0.0	0	0.0	1	0.3	0.036	0	○	*
大阪府	門真市	門真市南	住	349	8291	0.019	0.072	0	0.0	0	0.0	0	0.0	10	2.9	0.041	0	○	*
大阪府	高石市	高石中学校	住	363	8618	0.014	0.065	0	0.0	0	0.0	0	0.0	0	0.0	0.031	0	○	*
大阪府	高石市	高石消防署高師浜出張所	住	362	8612	0.020	0.078	0	0.0	0	0.0	0	0.0	5	1.4	0.038	0	○	*
大阪府	藤井寺市	藤井寺市役所	住	361	8502	0.015	0.068	0	0.0	0	0.0	0	0.0	0	0.0	0.030	0	○	*
大阪府	東大阪市	東大阪市西保健センター	商	364	8628	0.016	0.067	0	0.0	0	0.0	0	0.0	2	0.5	0.034	0	○	*
大阪府	東大阪市	東大阪市旭町庁舎	商	355	8433	0.013	0.104	0	0.0	1	0.0	0	0.0	1	0.3	0.030	0	○	*
大阪府	泉南市	泉南市役所	住	364	8621	0.010	0.068	0	0.0	0	0.0	0	0.0	0	0.0	0.025	0	○	*
大阪府	交野市	交野市役所	住	358	8624	0.013	0.048	0	0.0	0	0.0	0	0.0	0	0.0	0.027	0	○	*
大阪府	阪南市	南海団地	住	340	8168	0.007	0.065	0	0.0	0	0.0	0	0.0	0	0.0	0.021	0	○	*
大阪府	島本町	島本町役場	住	359	8539	0.017	0.079	0	0.0	0	0.0	0	0.0	2	0.6	0.032	0	○	*
大阪府	豊能町	豊能町役場	未	363	8596	0.005	0.041	0	0.0	0	0.0	0	0.0	0	0.0	0.011	0	○	*

注) 備考の*は化学発光法(乾式)、空欄は吸光光度法で測定

(1)二酸化窒素濃度の年間測定結果
 (2)自動車排出ガス測定局

所管	所在地	測定局名	用途地域	有効測定日数	測定時間	年平均値	1時間値の最高値	1時間値が0.2ppmを超えた時間数とその割合		1時間値が0.1ppm以上0.2ppm以下の時間数とその割合		日平均値が0.06ppmを超えた日数とその割合		日平均値が0.04ppm以上0.06ppm以下の日数とその割合		日平均値の年間98%値	98%値評価による日平均値が0.06ppmを超えた日数	環境基準達成状況	備考
								(時間)	(%)	(時間)	(%)	(日)	(%)	(日)	(%)				
大阪市	大阪市北区	梅田新道	商	365	8710	0.026	0.089	0	0.0	0	0.0	1	0.3	21	5.8	0.044	0	○	*
大阪市	大阪市西淀川区	出来島小学校	住	363	8692	0.027	0.100	0	0.0	2	0.0	1	0.3	39	10.7	0.047	0	○	*
大阪市	大阪市住之江区	北粉浜小学校	商	362	8662	0.026	0.103	0	0.0	1	0.0	0	0.0	15	4.1	0.043	0	○	*
大阪市	大阪市東住吉区	杭全町交差点	住	365	8713	0.025	0.093	0	0.0	0	0.0	0	0.0	32	8.8	0.046	0	○	*
大阪市	大阪市旭区	新森小路小学校	住	364	8701	0.026	0.084	0	0.0	0	0.0	0	0.0	28	7.7	0.046	0	○	*
大阪市	大阪市福島区	海老江西小学校	商	365	8712	0.025	0.091	0	0.0	0	0.0	0	0.0	24	6.6	0.045	0	○	*
大阪市	大阪市東成区	今里交差点	商	365	8707	0.033	0.102	0	0.0	1	0.0	3	0.8	82	22.5	0.058	0	○	*
大阪市	大阪市鶴見区	茨田中学校	商	365	8714	0.026	0.087	0	0.0	0	0.0	0	0.0	29	7.9	0.046	0	○	*
大阪市	大阪市住之江区	住之江交差点	住	365	8715	0.029	0.100	0	0.0	1	0.0	2	0.5	51	14.0	0.053	0	○	*
大阪市	大阪市東淀川区	上新庄交差点	住	365	8711	0.024	0.080	0	0.0	0	0.0	0	0.0	16	4.4	0.042	0	○	*
大阪市	大阪市住吉区	我孫子中学校	商	365	8707	0.021	0.081	0	0.0	0	0.0	0	0.0	10	2.7	0.040	0	○	*
堺市	堺市堺区	堺市役所	商	353	8447	0.022	0.075	0	0.0	0	0.0	0	0.0	10	2.8	0.041	0	○	*
堺市	堺市西区	湾岸	住	341	8112	0.025	0.105	0	0.0	1	0.0	0	0.0	12	3.5	0.041	0	○	*
堺市	堺市北区	常盤浜寺	商	364	8650	0.019	0.072	0	0.0	0	0.0	0	0.0	4	1.1	0.036	0	○	*
堺市	堺市中区	阪和深井畑山	他	364	8643	0.019	0.074	0	0.0	0	0.0	0	0.0	2	0.5	0.036	0	○	*
堺市	堺市美原区	美原丹上	準工	365	8670	0.022	0.077	0	0.0	0	0.0	0	0.0	6	1.6	0.039	0	○	*
堺市	堺市東区	中環石原	準工	357	8525	0.027	0.087	0	0.0	0	0.0	0	0.0	38	10.6	0.045	0	○	*
大阪府	岸和田市	天の川下水ポンプ場	住	363	8617	0.020	0.078	0	0.0	0	0.0	0	0.0	3	0.8	0.037	0	○	*
豊中市	豊中市	豊中市役所	商	358	8570	0.017	0.077	0	0.0	0	0.0	0	0.0	1	0.3	0.034	0	○	*
豊中市	豊中市	豊中市千里	商	354	8468	0.021	0.085	0	0.0	0	0.0	0	0.0	8	2.3	0.040	0	○	*
吹田市	吹田市	吹田簡易裁判所	商	347	8298	0.019	0.067	0	0.0	0	0.0	0	0.0	1	0.3	0.035	0	○	*
高槻市	高槻市	高槻市役所	商	360	8548	0.022	0.070	0	0.0	0	0.0	0	0.0	7	1.9	0.039	0	○	*
高槻市	高槻市	緑が丘	住	363	8642	0.024	0.090	0	0.0	0	0.0	0	0.0	7	1.9	0.038	0	○	*
大阪府	守口市	淀川工科高校	商	362	8577	0.025	0.080	0	0.0	0	0.0	0	0.0	24	6.6	0.043	0	○	*
枚方市	枚方市	招提	準工	360	8556	0.021	0.074	0	0.0	0	0.0	0	0.0	9	2.5	0.040	0	○	*
枚方市	枚方市	中振	工	362	8636	0.023	0.079	0	0.0	0	0.0	0	0.0	11	3.0	0.040	0	○	*
八尾市	八尾市	太子堂	住	281	6663	0.020	0.086	0	0.0	0	0.0	0	0.0	8	2.8	0.040	0	○	*
八尾市	八尾市	久宝寺緑地	住	363	8593	0.029	0.094	0	0.0	0	0.0	1	0.3	54	14.9	0.049	0	○	*
大阪府	泉佐野市	末広公園	準工	364	8629	0.014	0.069	0	0.0	0	0.0	0	0.0	0	0.0	0.031	0	○	*
大阪府	河内長野市	外環河内長野	準工	363	8592	0.015	0.059	0	0.0	0	0.0	0	0.0	0	0.0	0.026	0	○	*
大阪府	松原市	松原北小学校	商	364	8590	0.019	0.072	0	0.0	0	0.0	0	0.0	4	1.1	0.034	0	○	*
柏原市	柏原市	西名阪柏原旭ヶ丘	住	342	8118	0.023	0.085	0	0.0	0	0.0	0	0.0	5	1.5	0.038	0	○	*
大阪府	摂津市	摂津市役所	準工	364	8615	0.025	0.086	0	0.0	0	0.0	0	0.0	14	3.8	0.044	0	○	*
大阪府	高石市	カモードールMBS	住	364	8598	0.018	0.071	0	0.0	0	0.0	0	0.0	2	0.5	0.036	0	○	*
東大阪市	東大阪市	東大阪市環境衛生検査センター	商	361	8610	0.022	0.076	0	0.0	0	0.0	0	0.0	13	3.6	0.041	0	○	*
大阪府	四條畷市	国設四條畷	商	364	8619	0.020	0.080	0	0.0	0	0.0	0	0.0	3	0.8	0.036	0	○	*

注) 備考の*は化学発光法(乾式)、空欄は吸光光度法で測定

(2)一酸化窒素濃度及び窒素酸化物濃度の年間測定結果
①一般環境大気測定局

所管	所在地	測定局名	用途地域	一酸化窒素(NO)					窒素酸化物(NO+NO ₂)					備考	
				有効測定日数	測定時間	年平均値	1時間値の最高値	日平均値の年間98%値	有効測定日数	測定時間	年平均値	1時間値の最高値	日平均値の年間98%値		年平均値のNO ₂ /(NO+NO ₂)
				(日)	(時間)	(ppm)	(ppm)	(ppm)	(日)	(時間)	(ppm)	(ppm)	(ppm)		(%)
大阪府	大阪市東成区	国設大阪	準工	360	8551	0.004	0.102	0.018	360	8551	0.024	0.154	0.060	81.9	*
大阪市	大阪市北区	菅北小学校	商	353	8573	0.005	0.113	0.019	353	8573	0.023	0.155	0.055	80.5	*
大阪市	大阪市此花区	此花区役所	住	363	8702	0.009	0.163	0.034	363	8702	0.030	0.217	0.077	70.2	*
大阪市	大阪市大正区	平尾小学校	住	365	8698	0.005	0.134	0.026	365	8698	0.025	0.202	0.067	79.1	*
大阪市	大阪市西淀川区	淀中学校	住	365	8705	0.005	0.111	0.019	365	8705	0.024	0.167	0.055	80.1	*
大阪市	大阪市淀川区	野中小学校	準工	365	8710	0.003	0.120	0.013	365	8710	0.020	0.183	0.048	82.7	*
大阪市	大阪市生野区	勝山中学校	住	365	8705	0.004	0.110	0.019	365	8705	0.021	0.153	0.058	83.3	*
大阪市	大阪市旭区	大宮中学校	住	344	8246	0.004	0.100	0.019	344	8246	0.023	0.149	0.052	80.6	*
大阪市	大阪市城東区	聖賢小学校	住	365	8708	0.004	0.109	0.016	365	8708	0.021	0.155	0.054	80.0	*
大阪市	大阪市住之江区	清江小学校	住	364	8697	0.005	0.170	0.023	364	8697	0.025	0.239	0.059	78.2	*
大阪市	大阪市平野区	摂陽中学校	住	365	8701	0.006	0.123	0.026	365	8701	0.026	0.180	0.065	76.8	*
大阪市	大阪市西成区	今宮中学校	商	362	8690	0.005	0.121	0.022	362	8690	0.026	0.174	0.061	80.2	*
大阪市	大阪市西区	九条南小学校	準工	365	8702	0.007	0.160	0.032	365	8702	0.031	0.218	0.074	76.1	*
大阪市	大阪市住之江区	南港中央公園	準工	365	8715	0.008	0.223	0.042	365	8715	0.032	0.291	0.088	74.4	*
堺市	堺市堺区	少林寺	住	365	8653	0.004	0.147	0.018	365	8653	0.023	0.217	0.056	83.4	*
堺市	堺市西区	浜寺	住	364	8649	0.003	0.117	0.014	364	8649	0.018	0.180	0.046	83.6	*
堺市	堺市西区	石津	住	363	8646	0.004	0.133	0.018	363	8646	0.022	0.194	0.051	80.5	*
堺市	堺市北区	金岡	住	363	8645	0.002	0.109	0.012	363	8645	0.016	0.144	0.042	85.8	*
堺市	堺市堺区	三宝	住	358	8581	0.006	0.174	0.021	358	8581	0.025	0.240	0.058	76.1	*
堺市	堺市南区	若松台	住	364	8650	0.001	0.037	0.004	364	8650	0.010	0.074	0.024	91.4	*
堺市	堺市東区	登美丘	住	365	8646	0.002	0.056	0.008	365	8646	0.013	0.112	0.032	88.8	*
堺市	堺市中区	深井	住	364	8662	0.002	0.107	0.012	364	8662	0.017	0.145	0.043	86.9	*
堺市	堺市美原区	美原	住	364	8663	0.003	0.100	0.012	364	8663	0.018	0.139	0.039	83.2	*
大阪府	岸和田市	岸和田中央公園	住	361	8569	0.002	0.069	0.008	361	8569	0.014	0.118	0.035	85.6	*
豊中市	豊中市	豊中市千成	準工	358	8546	0.005	0.116	0.019	358	8546	0.020	0.164	0.049	76.0	*
大阪府	池田市	池田市立南畑会館	住	351	8356	0.001	0.046	0.005	351	8356	0.009	0.082	0.025	87.5	*
吹田市	吹田市	吹田市垂水	商	361	8618	0.003	0.097	0.013	361	8618	0.020	0.151	0.048	83.9	*
吹田市	吹田市	吹田市北消防署	住	362	8633	0.004	0.122	0.017	362	8633	0.017	0.175	0.041	75.8	*
吹田市	吹田市	吹田市川園	住	360	8594	0.003	0.109	0.016	360	8594	0.019	0.154	0.049	82.4	*
大阪府	泉大津市	泉大津市役所	準工	356	8451	0.003	0.108	0.013	356	8451	0.017	0.161	0.045	82.1	*
高槻市	高槻市	高槻北	住	360	8608	0.003	0.087	0.010	360	8608	0.012	0.134	0.030	77.7	*
高槻市	高槻市	庄所	住	363	8631	0.003	0.100	0.015	363	8631	0.016	0.142	0.040	80.2	*
大阪府	貝塚市	貝塚市消防署	住	363	8621	0.001	0.072	0.006	363	8621	0.012	0.117	0.031	88.7	*
大阪府	守口市	守口保健所	商	363	8621	0.004	0.146	0.019	363	8621	0.020	0.197	0.054	80.0	*
守口市	守口市	第一測定局(金田)	住	361	8560	0.005	0.160	0.018	361	8560	0.021	0.206	0.050	78.2	*
守口市	守口市	第二測定局(大日)	準工	360	8556	0.006	0.161	0.024	360	8556	0.025	0.211	0.058	76.5	*
守口市	守口市	第三測定局(錦)	準工	363	8649	0.007	0.208	0.026	363	8649	0.023	0.264	0.061	70.9	*
枚方市	枚方市	楠葉	住	358	8567	0.004	0.094	0.018	358	8567	0.019	0.124	0.048	77.8	*
枚方市	枚方市	枚方市役所	商	361	8608	0.003	0.105	0.012	361	8608	0.017	0.144	0.040	84.3	*
枚方市	枚方市	王仁公園	未	363	8620	0.002	0.098	0.010	363	8620	0.015	0.140	0.035	84.5	*
大阪府	茨木市	茨木市役所	商	362	8593	0.004	0.151	0.018	362	8593	0.019	0.182	0.045	80.4	*
茨木市	茨木市	耳原小学校	住	364	8642	0.003	0.107	0.014	364	8642	0.013	0.146	0.036	77.5	*
八尾市	八尾市	八尾保健所	商	364	8611	0.004	0.117	0.020	364	8611	0.019	0.168	0.055	80.3	*
八尾市	八尾市	水越	住	362	8606	0.002	0.103	0.011	362	8606	0.013	0.147	0.034	82.0	*
大阪府	泉佐野市	泉佐野中学校	他	362	8578	0.002	0.083	0.009	362	8578	0.013	0.138	0.039	86.2	*

注) 備考の*は化学発光法(乾式)、空欄は吸光光度法で測定

(2)一酸化窒素濃度及び窒素酸化物濃度の年間測定結果
 ①一般環境大気測定局

所管	所在地	測定局名	用途地域	一酸化窒素(NO)					窒素酸化物(NO+NO ₂)					備考	
				有効測定日数	測定時間	年平均値	1時間値の最高値	日平均値の年間98%値	有効測定日数	測定時間	年平均値	1時間値の最高値	日平均値の年間98%値		年平均値のNO ₂ /(NO+NO ₂)
				(日)	(時間)	(ppm)	(ppm)	(ppm)	(日)	(時間)	(ppm)	(ppm)	(ppm)		(%)
大阪府	富田林市	富田林市役所	商	361	8511	0.001	0.038	0.005	361	8511	0.010	0.072	0.025	88.1	*
大阪府	寝屋川市	寝屋川市役所	商	362	8553	0.004	0.126	0.016	362	8553	0.019	0.176	0.048	80.1	*
寝屋川市	寝屋川市	成田	住	363	8653	0.002	0.069	0.010	363	8653	0.015	0.118	0.037	86.9	*
大阪府	河内長野市	三日市公民館	住	362	8549	0.001	0.024	0.003	362	8549	0.007	0.052	0.019	88.5	*
松原市	松原市	大塚高校	住	361	8614	0.006	0.116	0.022	361	8614	0.025	0.167	0.054	77.5	*
大阪府	大東市	大東市役所	住	363	8616	0.003	0.104	0.016	363	8616	0.016	0.139	0.044	82.5	*
大阪府	和泉市	緑ヶ丘小学校	住	364	8624	0.001	0.028	0.004	364	8624	0.008	0.068	0.023	92.1	*
大阪府	柏原市	府立修徳学院	未	362	8598	0.001	0.077	0.004	362	8598	0.009	0.128	0.021	89.4	*
柏原市	柏原市	柏原市役所	商	349	8373	0.002	0.101	0.010	349	8373	0.013	0.150	0.032	84.5	*
門真市	門真市	門真市役所	住	365	8670	0.004	0.138	0.016	365	8670	0.021	0.189	0.050	79.2	*
門真市	門真市	門真市南	住	349	8291	0.005	0.206	0.021	349	8291	0.024	0.259	0.060	78.9	*
大阪府	高石市	高石中学校	住	363	8618	0.002	0.088	0.010	363	8618	0.016	0.149	0.040	85.2	*
高石市	高石市	高石消防署高師浜出張所	住	362	8612	0.006	0.129	0.018	362	8612	0.026	0.205	0.051	77.1	*
大阪府	藤井寺市	藤井寺市役所	住	361	8502	0.003	0.091	0.012	361	8502	0.018	0.145	0.041	83.6	*
東大阪市	東大阪市	東大阪市西保健センター	商	364	8628	0.003	0.131	0.019	364	8628	0.019	0.197	0.052	81.8	*
東大阪市	東大阪市	東大阪市旭町庁舎	商	355	8433	0.003	0.338	0.024	355	8433	0.016	0.442	0.056	78.8	*
大阪府	泉南市	泉南市役所	住	364	8621	0.002	0.065	0.009	364	8621	0.013	0.117	0.033	80.3	*
交野市	交野市	交野市役所	住	358	8624	0.002	0.078	0.011	358	8624	0.015	0.109	0.036	83.7	*
大阪府	阪南市	南海団地	住	340	8168	0.001	0.053	0.004	340	8168	0.008	0.104	0.024	88.6	*
大阪府	島本町	島本町役場	住	359	8539	0.007	0.112	0.023	359	8539	0.024	0.152	0.052	71.7	*
大阪府	豊能町	豊能町役場	未	363	8596	0.001	0.052	0.004	363	8596	0.005	0.070	0.014	84.6	*

注) 備考の*は化学発光法(乾式)、空欄は吸光光度法で測定

(2)一酸化窒素濃度及び窒素酸化物濃度の年間測定結果
 ②自動車排出ガス測定局

所管	所在地	測定局名	用途地域	一酸化窒素(NO)					窒素酸化物(NO+NO ₂)					備考	
				有効測定日数	測定時間	年平均値	1時間値の最高値	日平均値の年間98%値	有効測定日数	測定時間	年平均値	1時間値の最高値	日平均値の年間98%値		年平均値のNO ₂ /(NO+NO ₂)
				(日)	(時間)	(ppm)	(ppm)	(ppm)	(日)	(時間)	(ppm)	(ppm)	(ppm)		(%)
大阪市	大阪市北区	梅田新道	商	365	8710	0.012	0.159	0.032	365	8710	0.038	0.191	0.069	68.9	*
大阪市	大阪市西淀川区	出来島小学校	商	363	8692	0.016	0.181	0.041	363	8692	0.043	0.255	0.084	63.0	*
大阪市	大阪市住之江区	北粉浜小学校	商	362	8662	0.015	0.154	0.037	362	8662	0.041	0.210	0.077	63.1	*
大阪市	大阪市東住吉区	杭全町交差点	住	365	8713	0.019	0.302	0.065	365	8713	0.045	0.336	0.107	56.8	*
大阪市	大阪市旭区	新森小路小学校	住	364	8701	0.022	0.241	0.051	364	8701	0.047	0.295	0.093	53.9	*
大阪市	大阪市福島区	海老江西小学校	商	365	8712	0.011	0.152	0.036	365	8712	0.036	0.212	0.076	68.2	*
大阪市	大阪市東成区	今里交差点	商	365	8707	0.018	0.194	0.045	365	8707	0.051	0.256	0.093	64.0	*
大阪市	大阪市鶴見区	茨田中学校	商	365	8714	0.020	0.270	0.053	365	8714	0.046	0.320	0.096	56.5	*
大阪市	大阪市住之江区	住之江交差点	住	365	8715	0.024	0.239	0.058	365	8715	0.053	0.298	0.103	55.1	*
大阪市	大阪市東淀川区	上新庄交差点	住	365	8711	0.015	0.209	0.046	365	8711	0.039	0.269	0.086	61.2	*
大阪市	大阪市住吉区	我孫子中学校	商	365	8707	0.010	0.177	0.033	365	8707	0.031	0.241	0.070	68.1	*
堺市	堺市堺区	堺市役所	商	353	8447	0.007	0.194	0.022	353	8447	0.028	0.252	0.060	77.0	*
堺市	堺市西区	湾岸	住	341	8112	0.008	0.189	0.031	341	8112	0.033	0.259	0.067	75.0	*
堺市	堺市北区	常磐浜寺	商	364	8650	0.005	0.123	0.018	364	8650	0.023	0.170	0.051	80.5	*
堺市	堺市中区	阪和深井畑山	他	364	8643	0.008	0.174	0.028	364	8643	0.027	0.218	0.062	70.4	*
堺市	堺市美原区	美原丹上	準工	365	8670	0.013	0.215	0.037	365	8670	0.035	0.254	0.073	62.4	*
堺市	堺市東区	中環石原	準工	357	8525	0.027	0.288	0.069	357	8525	0.055	0.338	0.109	49.6	*
大阪府	岸和田市	天の川下水ポンプ場	住	363	8617	0.011	0.165	0.027	363	8617	0.031	0.223	0.060	64.7	*
豊中市	豊中市	豊中市役所	商	358	8570	0.009	0.125	0.022	358	8570	0.026	0.144	0.055	64.4	*
豊中市	豊中市	豊中市千里	商	354	8468	0.011	0.186	0.035	354	8468	0.032	0.250	0.069	64.6	*
吹田市	吹田市	吹田簡易裁判所	商	347	8298	0.013	0.179	0.044	347	8298	0.032	0.228	0.077	58.2	*
高槻市	高槻市	高槻市役所	商	360	8548	0.018	0.192	0.046	360	8548	0.040	0.236	0.083	55.5	*
高槻市	高槻市	緑が丘	住	363	8642	0.018	0.151	0.048	363	8642	0.042	0.200	0.083	57.4	*
大阪府	守口市	淀川工科高校	住	362	8577	0.017	0.181	0.044	362	8577	0.042	0.237	0.085	58.9	*
枚方市	枚方市	招提	準工	360	8556	0.028	0.260	0.070	360	8556	0.049	0.314	0.104	43.2	*
枚方市	枚方市	中振	工	362	8636	0.019	0.189	0.052	362	8636	0.042	0.239	0.087	54.9	*
八尾市	八尾市	太子堂	住	281	6663	0.015	0.419	0.059	281	6663	0.035	0.505	0.095	57.6	*
八尾市	八尾市	久宝寺緑地	住	363	8593	0.022	0.240	0.061	363	8593	0.051	0.309	0.105	57.1	*
大阪府	泉佐野市	末広公園	準工	364	8629	0.008	0.152	0.024	364	8629	0.022	0.203	0.050	62.2	*
大阪府	河内長野市	外環河内長野	準工	363	8592	0.009	0.093	0.020	363	8592	0.025	0.136	0.044	62.4	*
大阪府	松原市	松原北小学校	商	364	8590	0.008	0.138	0.026	364	8590	0.027	0.187	0.059	69.4	*
柏原市	柏原市	西名阪柏原旭ヶ丘	住	342	8118	0.025	0.293	0.062	342	8118	0.048	0.349	0.097	48.2	*
大阪府	摂津市	摂津市役所	準工	364	8615	0.015	0.197	0.043	364	8615	0.040	0.258	0.080	61.9	*
大阪府	高石市	カモードールMBS	住	364	8598	0.011	0.153	0.032	364	8598	0.029	0.193	0.066	62.0	*
東大阪市	東大阪市	東大阪市環境衛生検査センター	商	361	8610	0.011	0.186	0.043	361	8610	0.033	0.256	0.083	67.5	*
大阪府	四條畷市	国設四條畷	商	364	8619	0.013	0.242	0.039	364	8617	0.033	0.322	0.073	61.7	*

注) 備考の*は化学発光法(乾式)、空欄は吸光光度法で測定

(3)浮遊粒子状物質濃度の年間測定結果
①一般環境大気測定局

所管	所在地	測定局名	用途 地域	有効 測定 日数	測定時間	年平均値	1時間値が 0.20mg/m ³ を 超えた時間数と その割合		日平均値が 0.10mg/m ³ を 超えた日数と その割合		1時間値の 最高値	日平均値 の 2%除外値	日平均値が 0.10mg/m ³ を 超えた日が 2日以上 連続した ことの有無	環境基準の 長期的評価 による 日平均値が ³ 0.10mg/m ³ を 超えた日数	環境基準 達成状況	
							(日)	(時間)	(mg/m ³)	(時間)					(%)	(日)
大阪府	大阪市東成区	国設大阪	準工	360	8615	0.023	0	0.0	0	0.0	0.087	0.052	○	0	○	○
大阪市	大阪市北区	菅北小学校	商	311	7638	0.024	0	0.0	0	0.0	0.102	0.054	○	0	○	○
大阪市	大阪市此花区	此花区役所	住	361	8677	0.020	0	0.0	0	0.0	0.108	0.049	○	0	○	○
大阪市	大阪市大正区	平尾小学校	住	362	8646	0.025	0	0.0	0	0.0	0.179	0.060	○	0	○	○
大阪市	大阪市西淀川区	淀中学校	住	358	8620	0.017	0	0.0	0	0.0	0.104	0.045	○	0	○	○
大阪市	大阪市淀川区	野中小学校	準工	351	8457	0.018	0	0.0	0	0.0	0.115	0.043	○	0	○	○
大阪市	大阪市生野区	勝山中学校	住	358	8580	0.024	0	0.0	0	0.0	0.134	0.053	○	0	○	○
大阪市	大阪市旭区	大宮中学校	住	363	8684	0.020	0	0.0	0	0.0	0.097	0.048	○	0	○	○
大阪市	大阪市城東区	聖賢小学校	住	318	7649	0.019	0	0.0	0	0.0	0.112	0.049	○	0	○	○
大阪市	大阪市住之江区	清江小学校	住	363	8688	0.022	0	0.0	0	0.0	0.097	0.050	○	0	○	○
大阪市	大阪市平野区	摂陽中学校	住	362	8681	0.020	0	0.0	0	0.0	0.085	0.045	○	0	○	○
大阪市	大阪市西成区	今宮中学校	商	360	8669	0.023	0	0.0	0	0.0	0.143	0.052	○	0	○	○
大阪市	大阪市西区	九条南小学校	準工	353	8462	0.026	0	0.0	0	0.0	0.141	0.054	○	0	○	○
大阪市	大阪市鶴見区	茨田北小学校	住	360	8660	0.025	0	0.0	0	0.0	0.093	0.056	○	0	○	○
大阪市	大阪市住之江区	南港中央公園	準工	356	8542	0.030	0	0.0	0	0.0	0.099	0.062	○	0	○	○
堺市	堺市堺区	少林寺	住	363	8703	0.020	0	0.0	0	0.0	0.097	0.048	○	0	○	○
堺市	堺市西区	浜寺	住	359	8651	0.022	1	0.0	0	0.0	0.207	0.046	○	0	○	×
堺市	堺市西区	浜津	住	324	7855	0.023	0	0.0	0	0.0	0.121	0.055	○	0	○	○
堺市	堺市北区	金岡	住	363	8704	0.021	0	0.0	0	0.0	0.103	0.047	○	0	○	○
堺市	堺市堺区	三宝	住	361	8688	0.028	0	0.0	0	0.0	0.101	0.061	○	0	○	○
堺市	堺市南区	若松台	住	363	8714	0.019	0	0.0	0	0.0	0.148	0.046	○	0	○	○
堺市	堺市東区	登美丘	住	363	8715	0.020	0	0.0	0	0.0	0.093	0.049	○	0	○	○
堺市	堺市中区	深井	住	362	8709	0.020	0	0.0	0	0.0	0.095	0.048	○	0	○	○
堺市	堺市美原区	美原	住	363	8716	0.021	0	0.0	0	0.0	0.166	0.048	○	0	○	○
大阪府	岸和田市	岸和田中央公園	住	363	8669	0.022	0	0.0	0	0.0	0.108	0.050	○	0	○	○
豊中市	豊中市	豊中市千成	準工	355	8576	0.019	0	0.0	0	0.0	0.095	0.045	○	0	○	○
大阪府	池田市	池田市立南畑会館	住	362	8672	0.020	0	0.0	0	0.0	0.092	0.049	○	0	○	○
吹田市	吹田市	吹田市垂水	商	365	8722	0.014	0	0.0	0	0.0	0.080	0.040	○	0	○	○
吹田市	吹田市	吹田市北消防署	住	355	8517	0.014	0	0.0	0	0.0	0.085	0.041	○	0	○	○
吹田市	吹田市	吹田市川園	住	359	8613	0.014	0	0.0	0	0.0	0.084	0.039	○	0	○	○
大阪府	泉大津市	泉大津市役所	準工	358	8625	0.022	0	0.0	0	0.0	0.100	0.055	○	0	○	○
高槻市	高槻市	高槻北	住	361	8640	0.018	0	0.0	0	0.0	0.127	0.046	○	0	○	○
高槻市	高槻市	庄所	住	363	8697	0.021	0	0.0	0	0.0	0.191	0.046	○	0	○	○
大阪府	貝塚市	貝塚市消防署	住	359	8626	0.020	0	0.0	0	0.0	0.092	0.042	○	0	○	○
大阪府	守口市	守口保健所	商	362	8668	0.019	0	0.0	0	0.0	0.089	0.047	○	0	○	○
守口市	守口市	第一測定局(金田)	住	355	8598	0.022	0	0.0	0	0.0	0.146	0.053	○	0	○	○
守口市	守口市	第二測定局(大日)	準工	362	8697	0.016	0	0.0	0	0.0	0.098	0.041	○	0	○	○
守口市	守口市	第三測定局(錦)	準工	357	8648	0.020	0	0.0	0	0.0	0.098	0.046	○	0	○	○
枚方市	枚方市	楠葉	住	359	8651	0.020	0	0.0	0	0.0	0.101	0.045	○	0	○	○
枚方市	枚方市	枚方市役所	商	330	8006	0.019	0	0.0	0	0.0	0.149	0.041	○	0	○	○
枚方市	枚方市	王仁公園	未	362	8695	0.017	0	0.0	0	0.0	0.099	0.042	○	0	○	○
大阪府	茨木市	茨木市役所	商	363	8667	0.018	0	0.0	0	0.0	0.081	0.040	○	0	○	○
茨木市	茨木市	耳原小学校	住	363	8698	0.017	0	0.0	0	0.0	0.115	0.043	○	0	○	○
八尾市	八尾市	八尾保健所	商	363	8661	0.022	0	0.0	0	0.0	0.108	0.046	○	0	○	○
八尾市	八尾市	水越	他	363	8666	0.018	1	0.0	0	0.0	0.235	0.042	○	0	○	×

(3)浮遊粒子状物質濃度の年間測定結果
 ②自動車排出ガス測定局

所管	所在地	測定局名	用途 地域	有効 測定 日数	測定時間	年平均値	1時間値が 0.20mg/m ³ を 超えた時間数と その割合		日平均値が 0.10mg/m ³ を 超えた日数と その割合		1時間値の 最高値	日平均値 の 2%除外値	日平均値が 0.10mg/m ³ を 超えた日が 2日以上 連続した ことの有無	環境基準の 長期的評価 による 日平均値が ³ 0.10mg/m ³ を 超えた日数	環境基準 達成状況	
							(日)	(時間)	(mg/m ³)	(時間)					(%)	(日)
大阪市	大阪市北区	梅田新道	商	363	8689	0.026	0	0.0	0	0.0	0.091	0.057	○	0	○	○
大阪市	大阪市西淀川区	出来島小学校	住	349	8500	0.019	0	0.0	0	0.0	0.119	0.048	○	0	○	○
大阪市	大阪市住之江区	北粉浜小学校	商	358	8633	0.022	0	0.0	0	0.0	0.109	0.053	○	0	○	○
大阪市	大阪市東住吉区	杭全町交差点	住	342	8247	0.022	0	0.0	0	0.0	0.096	0.050	○	0	○	○
大阪市	大阪市旭区	新森小路小学校	住	362	8678	0.025	0	0.0	0	0.0	0.099	0.050	○	0	○	○
大阪市	大阪市福島区	海老江西小学校	商	363	8694	0.022	0	0.0	0	0.0	0.092	0.050	○	0	○	○
大阪市	大阪市東成区	今里交差点	商	363	8695	0.023	0	0.0	0	0.0	0.109	0.053	○	0	○	○
大阪市	大阪市鶴見区	茨田中学校	商	361	8662	0.021	0	0.0	0	0.0	0.092	0.051	○	0	○	○
大阪市	大阪市住吉区	我孫子中学校	商	363	8674	0.026	0	0.0	0	0.0	0.106	0.052	○	0	○	○
堺市	堺市堺区	堺市役所	商	356	8578	0.025	0	0.0	0	0.0	0.091	0.053	○	0	○	○
堺市	堺市西区	湾岸	住	363	8712	0.024	0	0.0	0	0.0	0.150	0.060	○	0	○	○
堺市	堺市北区	常磐浜寺	商	363	8709	0.021	0	0.0	0	0.0	0.100	0.048	○	0	○	○
堺市	堺市中区	阪和深井畑山	他	363	8712	0.025	0	0.0	0	0.0	0.088	0.050	○	0	○	○
堺市	堺市美原区	美原丹上	準工	360	8656	0.022	0	0.0	0	0.0	0.119	0.049	○	0	○	○
堺市	堺市東区	中環石原	準工	363	8715	0.022	0	0.0	0	0.0	0.087	0.052	○	0	○	○
大阪府	岸和田市	天の川下水ポンプ場	住	363	8674	0.025	0	0.0	0	0.0	0.100	0.055	○	0	○	○
豊中市	豊中市	豊中市役所	商	361	8660	0.019	0	0.0	0	0.0	0.097	0.045	○	0	○	○
豊中市	豊中市	豊中市千里	商	361	8684	0.017	0	0.0	0	0.0	0.087	0.044	○	0	○	○
吹田市	吹田市	吹田簡易裁判所	商	362	8674	0.021	0	0.0	0	0.0	0.099	0.048	○	0	○	○
高槻市	高槻市	高槻市役所	商	363	8694	0.021	0	0.0	0	0.0	0.083	0.046	○	0	○	○
高槻市	高槻市	緑が丘	住	363	8697	0.017	0	0.0	0	0.0	0.087	0.042	○	0	○	○
大阪府	守口市	淀川工科高校	商	361	8628	0.020	0	0.0	0	0.0	0.091	0.043	○	0	○	○
枚方市	枚方市	招提	準工	363	8698	0.023	0	0.0	0	0.0	0.091	0.047	○	0	○	○
枚方市	枚方市	中振	工	363	8702	0.020	0	0.0	0	0.0	0.092	0.045	○	0	○	○
八尾市	八尾市	太子堂	住	285	6857	0.019	0	0.0	0	0.0	0.140	0.045	○	0	○	○
八尾市	八尾市	久宝寺緑地	住	355	8556	0.023	0	0.0	0	0.0	0.105	0.049	○	0	○	○
大阪府	泉佐野市	末広公園	準工	353	8431	0.019	0	0.0	0	0.0	0.094	0.039	○	0	○	○
大阪府	河内長野市	外環河内長野	準工	363	8673	0.023	0	0.0	0	0.0	0.184	0.052	○	0	○	○
大阪府	松原市	松原北小学校	商	363	8664	0.023	0	0.0	0	0.0	0.112	0.050	○	0	○	○
柏原市	柏原市	西名阪柏原旭ヶ丘	住	316	7656	0.028	0	0.0	0	0.0	0.114	0.048	○	0	○	○
大阪府	摂津市	摂津市役所	準工	362	8643	0.019	0	0.0	0	0.0	0.079	0.040	○	0	○	○
大阪府	高石市	カモドールMBS	住	363	8676	0.021	0	0.0	0	0.0	0.089	0.049	○	0	○	○
東大阪市	東大阪市	東大阪市環境衛生検査センター	商	362	8652	0.017	0	0.0	0	0.0	0.073	0.041	○	0	○	○
大阪府	四條畷市	国設四條畷	商	363	8665	0.022	0	0.0	0	0.0	0.095	0.050	○	0	○	○

(4)微小粒子状物質濃度の年間測定結果
①一般環境大気測定局

所管	所在地	測定局名	用途 地域	有効 測定 日数	測定時間	年平均値	日平均値の 年間98%値	日平均値が ^a 35 $\mu\text{g}/\text{m}^3$ を超えた 日数とその割合		98%値評価による 日平均値が ^a 35 $\mu\text{g}/\text{m}^3$ を超えた日数	環境基準 達成状況		備 考
								(日)	(%)		長期基準	短期基準	
大阪府	大阪市東成区	国設大阪 ※	準工	300	7209	16.5	38.4	11	3.7	5	-	-	2
大阪市	大阪市北区	官北小学校	商	311	7639	15.4	36.3	7	2.3	1	×	×	1
大阪市	大阪市此花区	此花区役所	住	361	8706	16.6	36.8	13	3.6	6	×	×	1
大阪市	大阪市大正区	平尾小学校	住	360	8656	16.8	39.2	15	4.2	8	×	×	1
大阪市	大阪市淀川区	野中小学校	準工	362	8706	15.6	34.9	6	1.7	0	×	○	1
大阪市	大阪市城東区	聖賢小学校	住	361	8689	16.7	37.9	16	4.4	9	×	×	1
大阪市	大阪市西区	九条南小学校	準工	363	8705	17.2	39.0	15	4.1	8	×	×	1
大阪市	大阪市住之江区	南港中央公園	準工	363	8706	18.4	42.1	19	5.2	12	×	×	1
堺市	堺市西区	浜寺	住	362	8696	15.6	38.3	10	2.8	3	×	×	3
堺市	堺市北区	金岡	住	363	8714	13.4	33.1	6	1.7	0	○	○	1
堺市	堺市堺区	三宝	住	363	8717	17.2	40.0	13	3.6	6	×	×	1
堺市	堺市南区	若松台	住	362	8695	13.7	32.8	6	1.7	0	○	○	1
堺市	堺市中区	深井	住	362	8703	15.1	36.9	12	3.3	5	×	×	1
大阪府	岸和田市	岸和田中央公園	住	180	4325	13.6	29.2	0	0.0	0	-	-	1
豊中市	豊中市	豊中市千成	準工	356	8591	16.5	36.4	9	2.5	2	×	×	1
大阪府	池田市	池田市立南畑会館	住	343	8303	13.9	33.2	4	1.2	0	○	○	1
吹田市	吹田市	吹田市北消防署	住	360	8631	14.5	33.9	5	1.4	0	○	○	1
大阪府	泉大津市	泉大津市役所	準工	359	8627	15.4	33.5	7	1.9	0	×	○	1
高槻市	高槻市	庄所	住	363	8702	14.4	34.4	7	1.9	0	○	○	1
大阪府	貝塚市	貝塚市消防署	住	353	8485	15.3	37.0	8	2.3	1	×	×	1
大阪府	守口市	守口保健所	商	180	4322	13.1	28.5	0	0.0	0	-	-	1
枚方市	枚方市	王仁公園	商	363	8706	13.4	32.7	4	1.1	0	○	○	1
大阪府	茨木市	茨木市役所	商	362	8653	13.3	32.8	5	1.4	0	○	○	1
八尾市	八尾市	八尾保健所	商	358	8599	16.2	36.0	10	2.8	3	×	×	1
大阪府	泉佐野市	佐野中学校	住	173	4189	12.6	28.2	0	0.0	0	-	-	1
大阪府	富田林市	富田林市役所	商	359	8630	14.2	34.0	6	1.7	0	○	○	1
大阪府	寝屋川市	寝屋川市役所	商	358	8610	13.0	33.3	5	1.4	0	○	○	1
大阪府	河内長野市	三日市公民館	住	342	8244	13.2	33.1	6	1.8	0	○	○	1
大阪府	大東市	大東市役所	住	361	8654	13.9	34.5	5	1.4	0	○	○	1
大阪府	和泉市	緑ヶ丘小学校	住	358	8607	15.0	35.3	8	2.2	1	○	×	1
大阪府	柏原市	府立修徳学院	未	337	8125	14.2	33.7	5	1.5	0	○	○	1
大阪府	高石市	高石中学校	住	181	4333	14.7	31.2	1	0.6	0	-	-	1
大阪府	藤井寺市	藤井寺市役所	住	178	4284	13.6	27.3	0	0.0	0	-	-	1
東大阪市	東大阪市	東大阪市西保健センター	商	303	7288	14.0	36.0	7	2.3	1	○	×	1
東大阪市	東大阪市	東大阪市旭町庁舎	商	362	8684	14.1	34.1	7	1.9	0	○	○	1
大阪府	泉南市	泉南市役所	住	360	8635	15.3	36.0	8	2.2	1	×	×	1
大阪府	阪南市	南海団地	住	363	8674	14.0	33.0	6	1.7	0	○	○	1
大阪府	豊能町	豊能町役場	未	361	8642	11.0	28.7	2	0.6	0	○	○	1

注 1) ※は一部または全部の期間において、測定方法が環境省の認定基準を満たさない局。結果は参考値として掲載する。
2) 備考の数字は、1:ベータ線吸収法、2:フィルター振動法、3:ベータ線吸収法と光散乱法のハイブリッド法を示す。

(4)微小粒子状物質濃度の年間測定結果

②自動車排出ガス測定局

所管	所在地	測定局名	用途地域	有効測定日数	測定時間	年平均値	日平均値の年間98%値	日平均値が ^a 35 $\mu\text{g}/\text{m}^3$ を超えた日数とその割合		98%値評価による日平均値が ^a 35 $\mu\text{g}/\text{m}^3$ を超えた日数	環境基準達成状況		備考
				(日)	(時間)	($\mu\text{g}/\text{m}^3$)	($\mu\text{g}/\text{m}^3$)	(日)	(%)	(日)	長期基準	短期基準	
大阪市	大阪市西淀川区	出来島小学校	住	359	8659	17.3	38.3	16	4.5	9	×	×	1
大阪市	大阪市住之江区	北粉浜小学校	商	360	8665	20.2	42.8	27	7.5	20	×	×	1
大阪市	大阪市東住吉区	杭全町交差点	住	354	8506	16.5	35.6	10	2.8	3	×	×	1
大阪市	大阪市旭区	新森小路小学校	住	358	8625	18.0	40.5	17	4.7	10	×	×	1
大阪市	大阪市住吉区	我孫子中学校	商	361	8687	17.3	37.2	14	3.9	7	×	×	1
堺市	堺市美原区	美原丹上	準工	358	8638	16.2	36.0	8	2.2	1	×	×	1
堺市	堺市東区	中環石原	準工	363	8720	14.1	35.5	9	2.5	2	○	×	1
吹田市	吹田市	吹田簡易裁判所	商	363	8704	17.6	38.3	17	4.7	10	×	×	1
高槻市	高槻市	高槻市役所	商	131	3135	11.9	28.1	0	0.0	0	-	-	1
大阪府	守口市	淀川工科高校	商	360	8642	15.9	36.0	10	2.8	3	×	×	1
枚方市	枚方市	中振	工	356	8544	14.7	34.9	7	2.0	0	○	○	1
大阪府	泉佐野市	末広公園 ※	準工	353	8428	17.7	37.0	12	3.4	5	-	-	1
大阪府	河内長野市	外環河内長野	準工	362	8664	14.7	35.0	7	1.9	0	○	○	1
大阪府	松原市	松原北小学校	商	361	8652	15.4	36.0	8	2.2	1	×	×	1
大阪府	高石市	カモードルMBS	住	359	8620	15.2	35.9	8	2.2	1	×	×	1
東大阪市	東大阪市	東大阪市環境衛生検査センター	商	355	8601	15.9	36.2	9	2.5	2	×	×	1
大阪府	四條畷市	国設四條畷	商	354	8551	15.4	38.4	11	3.1	4	×	×	3

注 1) ※は一部または全部の期間において、測定方法が環境省の認定基準を満たさない局。結果は参考値として掲載する。

2) 備考の数字は、1:ベータ線吸収法、2:フィルター振動法、3:ベータ線吸収法と光散乱法のハイブリッド法を示す。

(5)光化学オキシダント濃度の年間測定結果
①一般環境大気測定局

所管	所在地	測定局名	用途地域	昼間測定日数	昼間測定時間	昼間の1時間値の年平均値	昼間の1時間値が0.06ppmを超えた日数と時間数		昼間の1時間値が0.12ppm以上の日数と時間数		昼間の1時間値の最高値	昼間の日最高1時間値の年平均値	環境基準達成状況	備考
				(日)	(時間)	(ppm)	(日)	(時間)	(日)	(時間)	(ppm)	(ppm)		
大阪府 大阪市	大阪市東成区	国設大阪	準工	365	5386	0.032	81	369	0	0	0.117	0.047	×	*
	大阪市此花区	此花区役所	住	365	5427	0.027	56	220	0	0	0.112	0.042	×	*
	大阪市淀川区	淀中学校	住	365	5437	0.031	77	318	1	1	0.120	0.046	×	*
	大阪市淀川区	野中小学校	準工	365	5438	0.031	71	320	1	1	0.122	0.046	×	*
大阪市	大阪市生野区	勝山中学校	住	364	5402	0.033	86	440	0	0	0.118	0.048	×	*
大阪市	大阪市旭区	大宮中学校	住	365	5440	0.031	82	407	1	4	0.129	0.047	×	*
大阪市	大阪市城東区	聖賢小学校	住	365	5451	0.032	89	426	0	0	0.119	0.047	×	*
大阪市	大阪市住之江区	清江小学校	住	365	5442	0.033	98	451	1	2	0.122	0.049	×	*
大阪市	大阪市平野区	摂陽中学校	住	365	5440	0.030	82	386	0	0	0.118	0.046	×	*
大阪市	大阪市西成区	今宮中学校	商	365	5418	0.028	59	203	0	0	0.105	0.042	×	*
大阪市	大阪市西区	九条南小学校	準工	365	5437	0.026	53	179	0	0	0.117	0.041	×	*
大阪市	大阪市鶴見区	茨田北小学校	住	365	5442	0.032	85	443	1	5	0.126	0.048	×	*
大阪市	大阪市浪速区	難波中学校	住	338	5028	0.028	38	135	0	0	0.091	0.042	×	*
大阪市	大阪市住之江区	南港中央公園	準工	365	5423	0.025	57	196	0	0	0.117	0.041	×	*
堺市	堺市堺区	少林寺	住	365	5410	0.032	95	437	0	0	0.112	0.048	×	*
堺市	堺市西区	浜寺	住	365	5430	0.033	103	487	0	0	0.110	0.049	×	*
堺市	堺市西区	石津	住	365	5395	0.030	67	251	0	0	0.103	0.045	×	*
堺市	堺市北区	金岡	住	365	5407	0.035	110	613	1	3	0.124	0.051	×	*
堺市	堺市堺区	三宝	住	365	5436	0.029	75	266	0	0	0.118	0.044	×	*
堺市	堺市南区	若松台	住	320	4742	0.035	75	403	1	2	0.127	0.051	×	*
堺市	堺市東区	登美丘	住	365	5396	0.036	103	494	0	0	0.113	0.051	×	*
堺市	堺市中区	深井	住	365	5429	0.035	112	609	1	2	0.130	0.051	×	*
堺市	堺市美原区	美原	住	365	5438	0.033	100	535	1	3	0.135	0.050	×	*
大阪府	岸和田市	岸和田中央公園	住	365	5403	0.035	109	550	1	1	0.120	0.051	×	*
豊中市	豊中市	豊中市千成	準工	365	5414	0.032	70	287	1	4	0.134	0.047	×	*
大阪府	池田市	池田市立南畑会館	住	365	5360	0.037	79	466	1	5	0.127	0.050	×	*
吹田市	吹田市	吹田市垂水	商	365	5434	0.033	81	420	1	2	0.124	0.048	×	*
吹田市	吹田市	吹田市北消防署	住	365	5430	0.034	82	451	1	1	0.120	0.049	×	*
吹田市	吹田市	吹田市川園	住	365	5394	0.034	83	427	0	0	0.119	0.049	×	*
大阪府	泉大津市	泉大津市役所	準工	365	5394	0.033	101	463	0	0	0.116	0.048	×	*
高槻市	高槻市	高槻北	住	365	5414	0.036	91	504	3	9	0.128	0.051	×	*
高槻市	高槻市	庄所	住	365	5425	0.034	84	463	2	3	0.124	0.049	×	*
大阪府	貝塚市	貝塚市消防署	住	365	5402	0.036	111	578	1	3	0.123	0.051	×	*
大阪府	守口市	守口保健所	商	360	5291	0.032	90	445	1	5	0.126	0.048	×	*
守口市	守口市	第二測定局(金田)	住	358	5233	0.028	41	139	0	0	0.095	0.042	×	*
守口市	守口市	第二測定局(大日)	準工	365	5344	0.028	47	185	0	0	0.096	0.041	×	*
守口市	守口市	第三測定局(錦)	準工	359	5244	0.028	33	140	0	0	0.096	0.040	×	*
枚方市	枚方市	楠葉	住	364	5366	0.033	84	450	2	2	0.125	0.049	×	*
枚方市	枚方市	枚方市役所	商	365	5397	0.034	89	487	2	3	0.126	0.050	×	*
枚方市	枚方市	王仁公園	未	365	5407	0.035	102	568	1	2	0.128	0.052	×	*
大阪府	茨木市	茨木市役所	商	362	5360	0.030	63	262	0	0	0.111	0.045	×	*
茨木市	茨木市	耳原小学校	住	365	5423	0.034	77	404	1	1	0.120	0.048	×	*
八尾市	八尾市	八尾保健所	商	365	5408	0.033	99	535	1	4	0.138	0.050	×	*
大阪府	泉佐野市	泉野中学校	住	365	5409	0.034	92	473	1	3	0.123	0.049	×	*
大阪府	富田林市	富田林市役所	商	365	5393	0.038	127	771	2	7	0.145	0.055	×	*

備考の*は紫外線吸収法(乾式)、空欄は吸光光度法で測定

(5)光化学オキシダント濃度の年間測定結果
①一般環境大気測定局

所管	所在地	測定局名	用途地域	昼間測定日数	昼間測定時間	昼間の1時間値の年平均値	昼間の1時間値が0.06ppmを超えた日数と時間数		昼間の1時間値が0.12ppm以上の日数と時間数		昼間の1時間値の最高値	昼間の日最高1時間値の年平均値	環境基準達成状況	備考
				(日)	(時間)	(ppm)	(日)	(時間)	(日)	(時間)	(ppm)	(ppm)		
大阪府	寝屋川市	寝屋川市役所	商	363	5347	0.032	79	424	0	0	0.113	0.048	×	*
寝屋川市	寝屋川市	成田	住	360	5368	0.029	49	199	0	0	0.100	0.042	×	*
大阪府	河内長野市	三日市公民館	住	365	5410	0.036	113	679	1	3	0.130	0.053	×	*
松原市	松原市	大塚高校	住	365	5381	0.028	37	137	0	0	0.115	0.042	×	*
大阪府	大東市	大東市役所	住	365	5393	0.034	90	474	1	4	0.130	0.049	×	*
大阪府	和泉市	緑ヶ丘小学校	住	365	5367	0.036	114	665	1	3	0.123	0.051	×	*
大阪府	柏原市	府立修徳学院	未	365	5392	0.037	103	601	1	7	0.146	0.052	×	*
柏原市	柏原市	柏原市役所	商	349	5146	0.023	16	34	0	0	0.075	0.034	×	*
門真市	門真市	門真市役所	住	364	5429	0.025	35	158	0	0	0.119	0.038	×	*
門真市	門真市	門真市南	住	354	5248	0.029	60	264	1	1	0.120	0.044	×	*
大阪府	高石市	高石中学校	住	365	5392	0.033	94	428	0	0	0.114	0.049	×	*
高石市	高石市	高石消防署高師浜出張所	住	364	5368	0.028	40	136	0	0	0.102	0.041	×	*
大阪府	藤井寺市	藤井寺市役所	住	365	5350	0.034	97	526	1	5	0.147	0.050	×	*
藤井寺市	藤井寺市	道明寺東小学校	住	336	4961	0.033	78	388	1	5	0.143	0.049	×	*
東大阪市	東大阪市	東大阪市西保健センター	商	363	5292	0.034	96	503	1	3	0.124	0.049	×	*
東大阪市	東大阪市	東大阪市旭町庁舎	商	365	5414	0.035	93	527	1	5	0.137	0.050	×	*
大阪府	泉南市	泉南市役所	住	365	5411	0.035	95	514	0	0	0.118	0.049	×	*
交野市	交野市	交野市役所	住	365	5428	0.033	80	397	1	3	0.130	0.049	×	*
大阪府	阪南市	南海団地	住	365	5411	0.037	91	480	0	0	0.113	0.049	×	*
大阪府	島本町	島本町役場	住	365	5342	0.031	80	373	3	3	0.124	0.048	×	*
大阪府	豊能町	豊能町役場	未	365	5392	0.037	83	502	2	3	0.126	0.051	×	*

備考の*は紫外線吸収法(乾式)、空欄は吸光光度法で測定

(5)光化学オキシダント濃度の年間測定結果
 ②自動車排出ガス測定局

所管	所在地	測定局名	用途地域	昼間測定日数	昼間測定時間	昼間の1時間値の年平均値	昼間の1時間値が0.06ppmを超えた日数と時間数		昼間の1時間値が0.12ppm以上の日数と時間数		昼間の1時間値の最高値	昼間の日最高1時間値の年平均値	環境基準達成状況	備考	
				(日)	(時間)	(ppm)	(日)	(時間)	(日)	(時間)	(ppm)	(ppm)			
豊中市 豊中市 東大阪市	豊中市 豊中市 東大阪市	豊中市役所 豊中市千里 東大阪市環境衛生検査センター	商 商 商	365	5411	0.031	69	291	1	1	0.120	0.046	×	*	
				365	5398	0.028	38	137	0	0	0.116	0.043	×	*	
				359	5278	0.028	67	309	1	3	0.128	0.045	×	*	

備考の*は紫外線吸収法(乾式)、空欄は吸光光度法で測定

(6)メタン濃度及び全炭化水素濃度の年間測定結果
①一般環境大気測定局

所管	所在地	測定局名	用途地域	メタン						全炭化水素					
				測定時間	年平均値	6～9時における年平均値	6～9時における測定日数	6～9時における3時間平均値		測定時間	年平均値	6～9時における年平均値	6～9時における測定日数	6～9時における3時間平均値	
								最高値	最低値					最高値	最低値
(時間)	(ppmC)	(ppmC)	(日)	(ppmC)	(ppmC)	(時間)	(ppmC)	(ppmC)	(日)	(ppmC)	(ppmC)				
大阪府	大阪市東成区	国設大阪	準工	8587	1.96	1.99	363	2.39	1.78	8587	2.08	2.14	363	2.87	1.84
大阪市	大阪市此花区	此花区役所	住	8595	1.95	1.97	365	2.28	1.77	8595	2.09	2.13	365	2.65	1.88
大阪市	大阪市淀川区	野中小学校	準工	8523	1.95	1.97	356	2.21	1.78	8523	2.08	2.12	356	2.60	1.87
大阪市	大阪市平野区	摂陽中学校	住	8364	1.89	1.92	346	2.28	1.69	8364	2.07	2.12	346	3.18	1.75
堺市	堺市堺区	少林寺	住	8385	1.93	1.96	360	2.15	1.77	8385	2.11	2.15	360	2.78	1.87
堺市	堺市西区	浜寺	住	8506	1.94	1.96	363	2.13	1.78	8506	2.11	2.15	363	2.62	1.84
堺市	堺市西区	石津	住	8471	1.95	1.97	362	2.12	1.77	8471	2.12	2.16	362	2.67	1.81
堺市	堺市北区	金岡	住	8526	1.95	1.97	365	2.10	1.80	8526	2.11	2.15	365	2.64	1.84
堺市	堺市堺区	三宝	住	8452	1.93	1.95	362	2.20	1.75	8452	2.09	2.12	362	2.74	1.81
大阪府	岸和田市	岸和田中央公園	住	8328	1.92	1.94	360	2.05	1.74	8328	2.05	2.08	360	2.46	1.78
大阪府	池田市	池田市立南畑会館	住	8270	1.91	1.92	356	2.12	1.76	8270	1.98	2.00	356	2.43	1.79
吹田市	吹田市	吹田市北消防署	住	8522	1.92	1.94	361	2.12	1.77	8522	2.04	2.07	361	2.45	1.83
大阪府	貝塚市	貝塚市消防署	住	7983	1.92	1.94	345	2.08	1.77	7983	2.01	2.03	345	2.36	1.79
枚方市	枚方市	枚方市役所	商	8523	1.91	1.93	364	2.14	1.75	8523	2.05	2.09	364	2.66	1.80
大阪府	富田林市	富田林市役所	商	8299	1.93	1.95	364	2.13	1.79	8299	2.04	2.06	364	2.37	1.83
大阪府	寝屋川市	寝屋川市役所	商	8004	1.93	1.95	351	2.23	1.79	8004	2.08	2.13	351	2.78	1.82
高石市	高石市	高石消防署高師浜出張所	住	8285	1.94	1.96	361	2.13	1.77	8285	2.13	2.17	361	2.67	1.82
東大阪市	東大阪市	東大阪市西保健センター	商	6557	1.95	1.98	287	2.44	1.78	6557	2.16	2.23	287	3.05	1.84

(7) 非メタン炭化水素濃度の年間測定結果
 ① 一般環境大気測定局

所管	所在地	測定局名	用途地域	測定時間	年平均値	6～9時における年平均値	6～9時における測定日数	6～9時における3時間平均値		6～9時における3時間平均値が0.20ppmCを越えた日数とその割合		6～9時における3時間平均値が0.31ppmCを越えた日数とその割合		指針値の達成状況
								最高値	最低値	(日)	(%)	(日)	(%)	
大阪府	大阪市東成区	国設大阪	準工	8587	0.13	0.15	363	0.52	0.01	74	20.4	23	6.3	×
大阪府	大阪市此花区	此花区役所	住	8595	0.15	0.16	365	0.48	0.02	87	23.8	13	3.6	×
大阪府	大阪市淀川区	野中中学校	準工	8523	0.13	0.15	356	0.54	0.02	64	18.0	10	2.8	×
大阪府	大阪市平野区	摂陽中学校	住	8364	0.18	0.20	346	0.90	0.01	152	43.9	68	19.7	×
堺市	堺市堺区	少林寺	住	8385	0.18	0.19	360	0.67	0.02	164	45.6	44	12.2	×
堺市	堺市西区	浜寺	住	8506	0.17	0.19	363	0.51	0.02	140	38.6	36	9.9	×
堺市	堺市西区	石津	住	8471	0.17	0.19	362	0.57	0.02	152	42.0	30	8.3	×
堺市	堺市北区	金岡	住	8526	0.17	0.18	365	0.56	0.04	142	38.9	35	9.6	×
堺市	堺市堺区	三宝	住	8452	0.16	0.17	362	0.53	0.01	112	30.9	31	8.6	×
大阪府	岸和田市	岸和田中央公園	住	8328	0.13	0.14	360	0.42	0.01	69	19.2	4	1.1	×
大阪府	池田市	池田市立南畑会館	住	8270	0.07	0.08	356	0.31	0.01	12	3.4	0	0.0	○
吹田市	吹田市	吹田市北消防署	住	8522	0.12	0.13	361	0.44	0.01	59	16.3	7	1.9	×
大阪府	貝塚市	貝塚市消防署	住	7983	0.09	0.10	345	0.37	0.02	15	4.3	1	0.3	×
枚方市	枚方市	枚方市役所	商	8523	0.14	0.16	364	0.56	0.02	95	26.1	24	6.6	×
大阪府	富田林市	富田林市役所	商	8299	0.11	0.11	364	0.32	0.01	24	6.6	3	0.8	×
大阪府	寝屋川市	寝屋川市役所	商	8004	0.15	0.18	351	0.63	0.02	110	31.3	36	10.3	×
高石市	高石市	高石消防署高師浜出張所	住	8285	0.19	0.21	361	0.60	0.03	183	50.7	44	12.2	×
東大阪市	東大阪市	東大阪市西保健センター	商	6557	0.21	0.25	287	0.81	0.03	143	49.8	81	28.2	×

(8) 二酸化硫黄濃度の年間測定結果
① 一般環境大気測定局

所管	所在地	測定局名	用途地域	有効測定日数	測定時間	年平均値	1時間値が0.1ppmを超えた時間数とその割合		日平均値が0.04ppmを超えた日数とその割合		1時間値の最高値	日平均値の2%除外値	日平均値が0.04ppmを超えた日が2日以上連続したことの有無	環境基準の長期的評価による日平均値が0.04ppmを超えた日数		備考
							(日)	(時間)	(ppm)	(時間)				(%)	(日)	
大阪府	大阪市東成区	国設大阪	準工	328	7805	0.002	0	0.0	0	0.0	0.015	0.004	○	0	○	*
大阪市	大阪市此花区	此花区役所	住	363	8708	0.005	0	0.0	0	0.0	0.028	0.011	○	0	○	
大阪市	大阪市大正区	平尾小学校	住	365	8707	0.005	0	0.0	0	0.0	0.027	0.010	○	0	○	
大阪市	大阪市西淀川区	淀中学校	住	365	8716	0.004	0	0.0	0	0.0	0.025	0.010	○	0	○	
大阪市	大阪市淀川区	野中小学校	準工	365	8711	0.004	0	0.0	0	0.0	0.021	0.008	○	0	○	
大阪市	大阪市生野区	勝山中学校	住	365	8722	0.005	0	0.0	0	0.0	0.022	0.011	○	0	○	
大阪市	大阪市旭区	大宮中学校	住	365	8721	0.004	0	0.0	0	0.0	0.017	0.008	○	0	○	
大阪市	大阪市城東区	聖賢小学校	住	365	8717	0.004	0	0.0	0	0.0	0.019	0.009	○	0	○	
大阪市	大阪市住之江区	清江小学校	住	365	8728	0.005	0	0.0	0	0.0	0.031	0.011	○	0	○	
大阪市	大阪市平野区	摂陽中学校	住	365	8695	0.004	0	0.0	0	0.0	0.034	0.010	○	0	○	
大阪市	大阪市西区	九条南小学校	準工	352	8443	0.004	0	0.0	0	0.0	0.024	0.010	○	0	○	
大阪市	大阪市鶴見区	茨田北小学校	住	364	8711	0.004	0	0.0	0	0.0	0.017	0.009	○	0	○	
大阪市	大阪市住之江区	南港中央公園	準工	365	8720	0.006	0	0.0	0	0.0	0.028	0.011	○	0	○	
堺市	堺市堺区	少林寺	住	365	8722	0.006	0	0.0	0	0.0	0.055	0.013	○	0	○	
堺市	堺市西区	浜寺	住	365	8720	0.006	0	0.0	0	0.0	0.079	0.011	○	0	○	
堺市	堺市西区	石津	住	365	8720	0.007	0	0.0	0	0.0	0.079	0.015	○	0	○	
堺市	堺市北区	金岡	住	365	8720	0.005	0	0.0	0	0.0	0.026	0.010	○	0	○	
堺市	堺市堺区	三宝	住	365	8727	0.006	0	0.0	0	0.0	0.036	0.012	○	0	○	
堺市	堺市南区	若松台	住	365	8723	0.004	0	0.0	0	0.0	0.031	0.008	○	0	○	
大阪府	岸和田市	岸和田中央公園	住	364	8627	0.002	0	0.0	0	0.0	0.015	0.005	○	0	○	*
豊中市	豊中市	豊中市千成	準工	363	8696	0.004	0	0.0	0	0.0	0.020	0.009	○	0	○	
吹田市	吹田市	吹田市垂水	商	364	8724	0.004	0	0.0	0	0.0	0.021	0.009	○	0	○	
吹田市	吹田市	吹田市北消防署	住	364	8651	0.002	0	0.0	0	0.0	0.016	0.004	○	0	○	
吹田市	吹田市	吹田市川園	住	358	8645	0.005	0	0.0	0	0.0	0.020	0.010	○	0	○	
高槻市	高槻市	高槻北	住	360	8568	0.002	0	0.0	0	0.0	0.012	0.004	○	0	○	*
高槻市	高槻市	庄所	住	354	8439	0.002	0	0.0	0	0.0	0.014	0.005	○	0	○	*
守口市	守口市	第一測定局(金田)	住	364	8693	0.004	0	0.0	0	0.0	0.017	0.008	○	0	○	
守口市	守口市	第二測定局(大日)	準工	363	8690	0.003	0	0.0	0	0.0	0.020	0.008	○	0	○	
守口市	守口市	第三測定局(錦)	準工	363	8695	0.005	0	0.0	0	0.0	0.019	0.009	○	0	○	
枚方市	枚方市	枚方市役所	商	361	8615	0.000	0	0.0	0	0.0	0.012	0.003	○	0	○	*
枚方市	枚方市	王仁公園	未	363	8629	0.001	0	0.0	0	0.0	0.011	0.003	○	0	○	*
大阪府	茨木市	茨木市役所	商	363	8621	0.002	0	0.0	0	0.0	0.012	0.004	○	0	○	*
茨木市	茨木市	耳原小学校	住	364	8706	0.004	0	0.0	0	0.0	0.027	0.009	○	0	○	
八尾市	八尾市	八尾保健所	商	364	8606	0.002	0	0.0	0	0.0	0.014	0.005	○	0	○	*
八尾市	八尾市	水越	他	364	8623	0.001	0	0.0	0	0.0	0.013	0.003	○	0	○	*
大阪府	富田林市	富田林市役所	商	363	8615	0.001	0	0.0	0	0.0	0.014	0.004	○	0	○	*
寝屋川市	寝屋川市	成田	住	357	8600	0.003	0	0.0	0	0.0	0.016	0.006	○	0	○	
門真市	門真市	門真市役所	住	365	8682	0.004	0	0.0	0	0.0	0.021	0.009	○	0	○	
門真市	門真市	門真市南	住	364	8620	0.005	0	0.0	0	0.0	0.027	0.010	○	0	○	
大阪府	高石市	高石中学校	住	352	8404	0.003	0	0.0	0	0.0	0.058	0.006	○	0	○	*
高石市	高石市	高石消防署高師浜出張所	住	354	8612	0.007	0	0.0	0	0.0	0.072	0.013	○	0	○	
東大阪市	東大阪市	東大阪市西保健センター	商	364	8690	0.005	0	0.0	0	0.0	0.020	0.011	○	0	○	
東大阪市	東大阪市	東大阪市旭町庁舎	商	365	8701	0.005	0	0.0	0	0.0	0.021	0.010	○	0	○	
交野市	交野市	交野市役所	住	362	8717	0.004	0	0.0	0	0.0	0.017	0.008	○	0	○	

注) 備考の*は紫外線蛍光法(乾式)、空欄は溶液導電率法で測定

(8) 二酸化硫黄濃度の年間測定結果
 ②自動車排出ガス測定局

所管	所在地	測定局名	用途地域	有効測定日数	測定時間	年平均値	1時間値が ^g 0.1ppmを超えた時間数とその割合		日平均値が ^g 0.04ppmを超えた日数とその割合		1時間値の最高値	日平均値の2%除外値	日平均値が ^g 0.04ppmを超えた日が ^g 2日以上連続したことの有無	環境基準の長期的評価による日平均値が ^g 0.04ppmを超えた日数		備考	
							(時間)	(%)	(日)	(%)				(日)	長期		短期
大阪市	大阪市西淀川区	出来島小学校	住商	365	8709	0.004	0	0.0	0	0.0	0.025	0.009	○	0	○	○	
大阪市	大阪市福島区	海老江西小学校	商	365	8724	0.003	0	0.0	0	0.0	0.023	0.008	○	0	○	○	
豊中市	豊中市	豊中市役所	商	360	8675	0.003	0	0.0	0	0.0	0.017	0.007	○	0	○	○	
吹田市	吹田市	吹田簡易裁判所	商	362	8704	0.004	0	0.0	0	0.0	0.021	0.008	○	0	○	○	
高槻市	高槻市	高槻市役所	商	363	8636	0.002	0	0.0	0	0.0	0.015	0.005	○	0	○	○	*
枚方市	枚方市	中振	工	363	8636	0.001	0	0.0	0	0.0	0.012	0.003	○	0	○	○	*
東大阪市	東大阪市	東大阪市環境衛生検査センター	商	362	8629	0.001	0	0.0	0	0.0	0.012	0.005	○	0	○	○	
大阪府	四條畷市	国設四條畷	商	355	8420	0.002	0	0.0	0	0.0	0.014	0.005	○	0	○	○	*

注) 備考の*は紫外線蛍光法(乾式)、空欄は溶液導電率法で測定

(9)一酸化炭素濃度の年間測定結果
 ①一般環境大気測定局

所管	所在地	測定局名	用途地域	有効測定日数	測定時間	年平均値	8時間平均値が20ppmを超えた回数とその割合		日平均値が10ppmを超えた日数とその割合		1時間値の最高値	日平均値の2%除外値	日平均値が10ppmを超えた日が2日以上連続したことの有無	環境基準の長期的評価による日平均値が10ppmを超えた日数	環境基準達成状況	
				(日)	(時間)	(ppm)	(回)	(%)	(日)	(%)	(ppm)	(ppm)	(有×無○)	(日)	長期	短期
大阪府 寝屋川市 門真市 高石市	大阪市東成区 寝屋川市 門真市 高石市	国設大阪 成田 門真市南 高石消防署高師浜出張所	準工 住 住 住	361	8616	0.3	0	0.0	0	0.0	2.1	0.6	○	0	○	○
				365	8687	0.3	0	0.0	0	0.0	1.3	0.5	○	0	○	○
				365	8694	0.4	0	0.0	0	0.0	1.8	0.6	○	0	○	○
				57	1369	0.3	0	0.0	0	0.0	1.1	0.5	○	0	-	-

2 大気汚染物質月間測定結果

(注1) 表中の－は、有効測定日数または測定時間が0のため集計対象外であることを示す。

(注2) 掲載順は、一般局・自排局別に所在地（市（区）町村）の建制順。

(1)二酸化窒素の月間測定結果

市(区)町村	測定局名	項目	平成 26年										平成 27年		
			4月	5月	6月	7月	8月	9月	10月	11月	12月	1月	2月	3月	
大阪市東成区	国設大阪	有効測定日数	(日)	30	31	30	30	31	30	31	30	31	30	25	31
		測定時間	(時間)	707	731	708	725	729	708	732	706	732	730	611	732
		月平均値	(ppm)	0.022	0.020	0.017	0.016	0.013	0.015	0.017	0.024	0.023	0.024	0.022	0.024
		1時間値の最高値	(ppm)	0.084	0.053	0.057	0.038	0.045	0.041	0.065	0.073	0.056	0.061	0.072	0.089
		日平均値の最高値	(ppm)	0.046	0.038	0.029	0.022	0.022	0.022	0.036	0.043	0.037	0.041	0.036	0.041
		1時間値が0.2ppmを超えた時間数	(時間)	0	0	0	0	0	0	0	0	0	0	0	0
		1時間値が0.1ppm以上0.2ppm以下の時間数	(時間)	0	0	0	0	0	0	0	0	0	0	0	0
		日平均値が0.06ppmを超えた日数	(日)	0	0	0	0	0	0	0	0	0	0	0	0
		日平均値が0.04ppm以上0.06ppm以下の日数	(日)	3	0	0	0	0	0	0	2	0	1	0	3
大阪市北区	菅北小学校	有効測定日数	(日)	30	31	29	23	31	30	31	30	29	31	27	31
		測定時間	(時間)	712	739	710	645	738	711	739	716	724	740	659	740
		月平均値	(ppm)	0.021	0.019	0.015	0.017	0.013	0.013	0.016	0.023	0.021	0.022	0.023	0.023
		1時間値の最高値	(ppm)	0.067	0.067	0.043	0.042	0.043	0.041	0.068	0.073	0.062	0.060	0.068	0.079
		日平均値の最高値	(ppm)	0.047	0.033	0.024	0.024	0.023	0.021	0.041	0.041	0.038	0.039	0.036	0.042
		1時間値が0.2ppmを超えた時間数	(時間)	0	0	0	0	0	0	0	0	0	0	0	0
		1時間値が0.1ppm以上0.2ppm以下の時間数	(時間)	0	0	0	0	0	0	0	0	0	0	0	0
		日平均値が0.06ppmを超えた日数	(日)	0	0	0	0	0	0	0	0	0	0	0	0
		日平均値が0.04ppm以上0.06ppm以下の日数	(日)	2	0	0	0	0	0	1	2	0	0	0	1
大阪市此花区	此花区役所	有効測定日数	(日)	30	31	30	31	31	29	31	30	31	31	27	31
		測定時間	(時間)	716	740	717	741	740	710	739	717	740	741	663	738
		月平均値	(ppm)	0.025	0.021	0.019	0.018	0.014	0.019	0.021	0.026	0.021	0.023	0.023	0.026
		1時間値の最高値	(ppm)	0.068	0.078	0.052	0.045	0.046	0.049	0.061	0.072	0.057	0.069	0.069	0.100
		日平均値の最高値	(ppm)	0.049	0.039	0.029	0.026	0.031	0.030	0.036	0.043	0.041	0.042	0.038	0.047
		1時間値が0.2ppmを超えた時間数	(時間)	0	0	0	0	0	0	0	0	0	0	0	0
		1時間値が0.1ppm以上0.2ppm以下の時間数	(時間)	0	0	0	0	0	0	0	0	0	0	0	2
		日平均値が0.06ppmを超えた日数	(日)	0	0	0	0	0	0	0	0	0	0	0	0
		日平均値が0.04ppm以上0.06ppm以下の日数	(日)	2	0	0	0	0	0	0	4	2	1	0	4

(1)二酸化窒素の月間測定結果

市(区)町村	測定局名	項目	平成 26年										平成 27年		
			4月	5月	6月	7月	8月	9月	10月	11月	12月	1月	2月	3月	
大阪市生野区	勝山中学校	有効測定日数	(日)	30	31	30	31	31	30	31	30	31	31	28	31
		測定時間	(時間)	716	740	715	741	740	715	738	716	739	739	668	738
		月平均値	(ppm)	0.021	0.018	0.015	0.016	0.012	0.013	0.014	0.022	0.021	0.021	0.019	0.021
		1時間値の最高値	(ppm)	0.091	0.071	0.065	0.042	0.040	0.041	0.062	0.073	0.055	0.063	0.069	0.077
		日平均値の最高値	(ppm)	0.051	0.039	0.030	0.022	0.021	0.021	0.034	0.042	0.037	0.041	0.036	0.042
		1時間値が0.2ppmを超えた時間数	(時間)	0	0	0	0	0	0	0	0	0	0	0	0
		1時間値が0.1ppm以上0.2ppm以下の時間数	(時間)	0	0	0	0	0	0	0	0	0	0	0	0
		日平均値が0.06ppmを超えた日数	(日)	0	0	0	0	0	0	0	0	0	0	0	0
		日平均値が0.04ppm以上0.06ppm以下の日数	(日)	3	0	0	0	0	0	0	2	0	1	0	1
大阪市旭区	大宮中学校	有効測定日数	(日)	30	31	30	28	27	30	31	30	31	26	19	31
		測定時間	(時間)	716	739	717	679	656	717	736	715	741	635	458	737
		月平均値	(ppm)	0.022	0.019	0.015	0.015	0.011	0.015	0.018	0.024	0.019	0.016	0.021	0.023
		1時間値の最高値	(ppm)	0.071	0.068	0.047	0.042	0.045	0.040	0.064	0.073	0.058	0.042	0.067	0.088
		日平均値の最高値	(ppm)	0.047	0.035	0.023	0.021	0.021	0.024	0.035	0.039	0.035	0.026	0.034	0.041
		1時間値が0.2ppmを超えた時間数	(時間)	0	0	0	0	0	0	0	0	0	0	0	0
		1時間値が0.1ppm以上0.2ppm以下の時間数	(時間)	0	0	0	0	0	0	0	0	0	0	0	0
		日平均値が0.06ppmを超えた日数	(日)	0	0	0	0	0	0	0	0	0	0	0	0
		日平均値が0.04ppm以上0.06ppm以下の日数	(日)	3	0	0	0	0	0	0	0	0	0	0	2
大阪市城東区	聖賢小学校	有効測定日数	(日)	30	31	30	31	31	30	31	30	31	31	28	31
		測定時間	(時間)	717	739	715	740	739	714	739	716	741	741	669	738
		月平均値	(ppm)	0.020	0.017	0.014	0.015	0.011	0.012	0.014	0.021	0.020	0.020	0.019	0.020
		1時間値の最高値	(ppm)	0.067	0.058	0.044	0.040	0.041	0.032	0.064	0.068	0.052	0.057	0.067	0.081
		日平均値の最高値	(ppm)	0.046	0.033	0.025	0.021	0.019	0.020	0.036	0.038	0.034	0.038	0.033	0.036
		1時間値が0.2ppmを超えた時間数	(時間)	0	0	0	0	0	0	0	0	0	0	0	0
		1時間値が0.1ppm以上0.2ppm以下の時間数	(時間)	0	0	0	0	0	0	0	0	0	0	0	0
		日平均値が0.06ppmを超えた日数	(日)	0	0	0	0	0	0	0	0	0	0	0	0
		日平均値が0.04ppm以上0.06ppm以下の日数	(日)	2	0	0	0	0	0	0	0	0	0	0	0

(1)二酸化窒素の月間測定結果

市(区)町村	測定局名	項目	平成 26年										平成 27年		
			4月	5月	6月	7月	8月	9月	10月	11月	12月	1月	2月	3月	
大阪市住之江区	清江小学校	有効測定日数	(日)	29	31	30	31	31	30	31	30	31	31	28	31
		測定時間	(時間)	703	739	716	741	741	715	740	715	741	739	668	739
		月平均値	(ppm)	0.024	0.020	0.017	0.017	0.012	0.016	0.018	0.024	0.021	0.022	0.022	0.024
		1時間値の最高値	(ppm)	0.098	0.070	0.061	0.044	0.047	0.050	0.067	0.070	0.054	0.069	0.069	0.072
		日平均値の最高値	(ppm)	0.050	0.043	0.026	0.023	0.024	0.022	0.036	0.040	0.038	0.044	0.036	0.045
		1時間値が0.2ppmを超えた時間数	(時間)	0	0	0	0	0	0	0	0	0	0	0	0
		1時間値が0.1ppm以上0.2ppm以下の時間数	(時間)	0	0	0	0	0	0	0	0	0	0	0	0
		日平均値が0.06ppmを超えた日数	(日)	0	0	0	0	0	0	0	0	0	0	0	0
		日平均値が0.04ppm以上0.06ppm以下の日数	(日)	3	1	0	0	0	0	0	2	0	2	0	2
大阪市平野区	摂陽中学校	有効測定日数	(日)	30	31	30	31	31	30	31	30	31	31	28	31
		測定時間	(時間)	717	738	716	739	740	714	739	715	739	738	668	738
		月平均値	(ppm)	0.023	0.019	0.016	0.017	0.012	0.016	0.018	0.025	0.023	0.023	0.023	0.023
		1時間値の最高値	(ppm)	0.087	0.057	0.048	0.043	0.037	0.041	0.060	0.072	0.084	0.083	0.069	0.072
		日平均値の最高値	(ppm)	0.046	0.039	0.028	0.023	0.022	0.024	0.031	0.044	0.043	0.045	0.037	0.039
		1時間値が0.2ppmを超えた時間数	(時間)	0	0	0	0	0	0	0	0	0	0	0	0
		1時間値が0.1ppm以上0.2ppm以下の時間数	(時間)	0	0	0	0	0	0	0	0	0	0	0	0
		日平均値が0.06ppmを超えた日数	(日)	0	0	0	0	0	0	0	0	0	0	0	0
		日平均値が0.04ppm以上0.06ppm以下の日数	(日)	2	0	0	0	0	0	0	3	1	3	0	0
大阪市西成区	今宮中学校	有効測定日数	(日)	30	31	30	31	30	30	31	29	31	30	28	31
		測定時間	(時間)	714	740	717	741	734	716	739	707	740	734	669	739
		月平均値	(ppm)	0.024	0.021	0.018	0.018	0.014	0.016	0.019	0.024	0.022	0.023	0.023	0.025
		1時間値の最高値	(ppm)	0.097	0.073	0.061	0.045	0.047	0.050	0.068	0.071	0.054	0.063	0.070	0.080
		日平均値の最高値	(ppm)	0.052	0.043	0.030	0.024	0.022	0.025	0.035	0.041	0.038	0.042	0.034	0.042
		1時間値が0.2ppmを超えた時間数	(時間)	0	0	0	0	0	0	0	0	0	0	0	0
		1時間値が0.1ppm以上0.2ppm以下の時間数	(時間)	0	0	0	0	0	0	0	0	0	0	0	0
		日平均値が0.06ppmを超えた日数	(日)	0	0	0	0	0	0	0	0	0	0	0	0
		日平均値が0.04ppm以上0.06ppm以下の日数	(日)	3	1	0	0	0	0	0	1	0	1	0	3

(1)二酸化窒素の月間測定結果

市(区)町村	測定局名	項目	平成 26年										平成 27年		
			4月	5月	6月	7月	8月	9月	10月	11月	12月	1月	2月	3月	
大阪市西区	九条南小学校	有効測定日数 (日)	30	31	30	31	31	30	31	30	31	31	28	31	
		測定時間 (時間)	715	740	715	740	741	715	737	717	741	739	664	738	
		月平均値 (ppm)	0.027	0.024	0.021	0.020	0.015	0.019	0.021	0.027	0.025	0.026	0.025	0.028	
		1時間値の最高値 (ppm)	0.086	0.084	0.064	0.050	0.051	0.049	0.069	0.076	0.059	0.066	0.069	0.097	
		日平均値の最高値 (ppm)	0.054	0.047	0.036	0.029	0.030	0.028	0.040	0.046	0.042	0.046	0.037	0.047	
		1時間値が0.2ppmを超えた時間数 (時間)	0	0	0	0	0	0	0	0	0	0	0	0	
		1時間値が0.1ppm以上0.2ppm以下の時間数 (時間)	0	0	0	0	0	0	0	0	0	0	0	0	
		日平均値が0.06ppmを超えた日数 (日)	0	0	0	0	0	0	0	0	0	0	0	0	
		日平均値が0.04ppm以上0.06ppm以下の日数 (日)	3	1	0	0	0	0	1	4	2	3	0	5	
大阪市住之江区	南港中央公園	有効測定日数 (日)	30	31	30	31	31	30	31	30	31	31	28	31	
		測定時間 (時間)	717	741	716	742	741	716	738	717	740	740	668	739	
		月平均値 (ppm)	0.032	0.024	0.023	0.020	0.015	0.021	0.023	0.028	0.022	0.025	0.024	0.028	
		1時間値の最高値 (ppm)	0.094	0.076	0.077	0.057	0.057	0.057	0.063	0.076	0.068	0.070	0.070	0.090	
		日平均値の最高値 (ppm)	0.060	0.054	0.037	0.030	0.033	0.033	0.040	0.050	0.048	0.049	0.045	0.052	
		1時間値が0.2ppmを超えた時間数 (時間)	0	0	0	0	0	0	0	0	0	0	0	0	
		1時間値が0.1ppm以上0.2ppm以下の時間数 (時間)	0	0	0	0	0	0	0	0	0	0	0	0	
		日平均値が0.06ppmを超えた日数 (日)	0	0	0	0	0	0	0	0	0	0	0	0	
		日平均値が0.04ppm以上0.06ppm以下の日数 (日)	5	2	0	0	0	0	1	4	3	3	2	5	
堺市堺区	少林寺	有効測定日数 (日)	30	31	30	31	31	30	31	30	31	31	28	31	
		測定時間 (時間)	712	737	712	735	723	713	736	713	734	736	665	737	
		月平均値 (ppm)	0.024	0.019	0.017	0.016	0.011	0.016	0.018	0.023	0.019	0.022	0.021	0.023	
		1時間値の最高値 (ppm)	0.076	0.070	0.071	0.047	0.035	0.041	0.066	0.068	0.057	0.071	0.069	0.070	
		日平均値の最高値 (ppm)	0.053	0.041	0.028	0.023	0.020	0.023	0.037	0.039	0.035	0.046	0.038	0.043	
		1時間値が0.2ppmを超えた時間数 (時間)	0	0	0	0	0	0	0	0	0	0	0	0	
		1時間値が0.1ppm以上0.2ppm以下の時間数 (時間)	0	0	0	0	0	0	0	0	0	0	0	0	
		日平均値が0.06ppmを超えた日数 (日)	0	0	0	0	0	0	0	0	0	0	0	0	
		日平均値が0.04ppm以上0.06ppm以下の日数 (日)	3	1	0	0	0	0	0	0	0	3	0	2	

(1)二酸化窒素の月間測定結果

市(区)町村	測定局名	項目	平成 26年										平成 27年		
			4月	5月	6月	7月	8月	9月	10月	11月	12月	1月	2月	3月	
堺市堺区	三宝	有効測定日数	(日)	29	31	30	31	31	30	31	30	30	30	28	27
		測定時間	(時間)	710	738	715	735	738	712	736	713	734	728	664	658
		月平均値	(ppm)	0.023	0.020	0.017	0.016	0.011	0.013	0.016	0.022	0.021	0.021	0.022	0.022
		1時間値の最高値	(ppm)	0.086	0.066	0.060	0.048	0.036	0.044	0.064	0.065	0.051	0.066	0.064	0.069
		日平均値の最高値	(ppm)	0.051	0.038	0.029	0.024	0.019	0.020	0.037	0.037	0.035	0.040	0.034	0.039
		1時間値が0.2ppmを超えた時間数	(時間)	0	0	0	0	0	0	0	0	0	0	0	0
		1時間値が0.1ppm以上0.2ppm以下の時間数	(時間)	0	0	0	0	0	0	0	0	0	0	0	0
		日平均値が0.06ppmを超えた日数	(日)	0	0	0	0	0	0	0	0	0	0	0	0
		日平均値が0.04ppm以上0.06ppm以下の日数	(日)	3	0	0	0	0	0	0	0	0	1	0	0
堺市南区	若松台	有効測定日数	(日)	30	31	30	31	30	30	31	30	31	31	28	31
		測定時間	(時間)	711	736	713	733	721	713	735	713	738	733	666	738
		月平均値	(ppm)	0.011	0.008	0.008	0.007	0.005	0.007	0.009	0.011	0.010	0.012	0.011	0.011
		1時間値の最高値	(ppm)	0.050	0.048	0.032	0.031	0.021	0.027	0.042	0.042	0.045	0.044	0.052	0.052
		日平均値の最高値	(ppm)	0.021	0.020	0.014	0.012	0.010	0.011	0.019	0.019	0.021	0.024	0.022	0.022
		1時間値が0.2ppmを超えた時間数	(時間)	0	0	0	0	0	0	0	0	0	0	0	0
		1時間値が0.1ppm以上0.2ppm以下の時間数	(時間)	0	0	0	0	0	0	0	0	0	0	0	0
		日平均値が0.06ppmを超えた日数	(日)	0	0	0	0	0	0	0	0	0	0	0	0
		日平均値が0.04ppm以上0.06ppm以下の日数	(日)	0	0	0	0	0	0	0	0	0	0	0	0
堺市東区	登美丘	有効測定日数	(日)	30	31	30	31	31	30	31	30	31	31	28	31
		測定時間	(時間)	714	734	703	736	737	713	737	702	733	736	665	736
		月平均値	(ppm)	0.014	0.011	0.009	0.009	0.007	0.009	0.011	0.015	0.014	0.015	0.014	0.015
		1時間値の最高値	(ppm)	0.071	0.048	0.034	0.027	0.025	0.031	0.053	0.056	0.054	0.056	0.062	0.061
		日平均値の最高値	(ppm)	0.032	0.025	0.017	0.014	0.013	0.013	0.022	0.025	0.027	0.032	0.025	0.028
		1時間値が0.2ppmを超えた時間数	(時間)	0	0	0	0	0	0	0	0	0	0	0	0
		1時間値が0.1ppm以上0.2ppm以下の時間数	(時間)	0	0	0	0	0	0	0	0	0	0	0	0
		日平均値が0.06ppmを超えた日数	(日)	0	0	0	0	0	0	0	0	0	0	0	0
		日平均値が0.04ppm以上0.06ppm以下の日数	(日)	0	0	0	0	0	0	0	0	0	0	0	0

(1)二酸化窒素の月間測定結果

市(区)町村	測定局名	項目	平成 26年										平成 27年		
			4月	5月	6月	7月	8月	9月	10月	11月	12月	1月	2月	3月	
豊中市	豊中市千成	有効測定日数 (日)	30	29	30	31	30	30	31	28	31	31	28	29	
		測定時間 (時間)	714	694	710	735	719	703	736	685	734	737	666	713	
		月平均値 (ppm)	0.018	0.014	0.012	0.013	0.010	0.011	0.014	0.019	0.018	0.018	0.019	0.020	
		1時間値の最高値 (ppm)	0.065	0.060	0.045	0.039	0.047	0.038	0.055	0.065	0.052	0.055	0.060	0.089	
		日平均値の最高値 (ppm)	0.042	0.028	0.024	0.021	0.019	0.018	0.031	0.034	0.034	0.035	0.032	0.038	
		1時間値が0.2ppmを超えた時間数 (時間)	0	0	0	0	0	0	0	0	0	0	0	0	
		1時間値が0.1ppm以上0.2ppm以下の時間数 (時間)	0	0	0	0	0	0	0	0	0	0	0	0	
		日平均値が0.06ppmを超えた日数 (日)	0	0	0	0	0	0	0	0	0	0	0	0	
		日平均値が0.04ppm以上0.06ppm以下の日数 (日)	1	0	0	0	0	0	0	0	0	0	0	0	
池田市	池田市立南畑会館	有効測定日数 (日)	30	31	30	31	31	30	31	30	18	30	28	31	
		測定時間 (時間)	710	735	712	733	732	710	735	712	446	732	664	735	
		月平均値 (ppm)	0.009	0.008	0.007	0.008	0.006	0.004	0.005	0.009	0.009	0.009	0.010	0.010	
		1時間値の最高値 (ppm)	0.074	0.044	0.039	0.034	0.023	0.022	0.050	0.039	0.038	0.041	0.050	0.054	
		日平均値の最高値 (ppm)	0.024	0.017	0.016	0.016	0.012	0.011	0.020	0.022	0.028	0.024	0.021	0.019	
		1時間値が0.2ppmを超えた時間数 (時間)	0	0	0	0	0	0	0	0	0	0	0	0	
		1時間値が0.1ppm以上0.2ppm以下の時間数 (時間)	0	0	0	0	0	0	0	0	0	0	0	0	
		日平均値が0.06ppmを超えた日数 (日)	0	0	0	0	0	0	0	0	0	0	0	0	
		日平均値が0.04ppm以上0.06ppm以下の日数 (日)	0	0	0	0	0	0	0	0	0	0	0	0	
吹田市	吹田市垂水	有効測定日数 (日)	30	31	30	31	31	27	31	30	31	31	28	30	
		測定時間 (時間)	714	737	714	736	736	661	737	713	735	737	665	733	
		月平均値 (ppm)	0.019	0.016	0.015	0.016	0.012	0.012	0.015	0.021	0.020	0.020	0.020	0.021	
		1時間値の最高値 (ppm)	0.070	0.062	0.046	0.040	0.036	0.035	0.059	0.063	0.054	0.053	0.064	0.085	
		日平均値の最高値 (ppm)	0.047	0.033	0.026	0.023	0.019	0.019	0.033	0.037	0.036	0.037	0.033	0.039	
		1時間値が0.2ppmを超えた時間数 (時間)	0	0	0	0	0	0	0	0	0	0	0	0	
		1時間値が0.1ppm以上0.2ppm以下の時間数 (時間)	0	0	0	0	0	0	0	0	0	0	0	0	
		日平均値が0.06ppmを超えた日数 (日)	0	0	0	0	0	0	0	0	0	0	0	0	
		日平均値が0.04ppm以上0.06ppm以下の日数 (日)	1	0	0	0	0	0	0	0	0	0	0	0	

(1)二酸化窒素の月間測定結果

市(区)町村	測定局名	項目	平成 26年										平成 27年		
			4月	5月	6月	7月	8月	9月	10月	11月	12月	1月	2月	3月	
高槻市	高槻北	有効測定日数	(日)	30	31	30	31	31	30	29	30	28	31	28	31
		測定時間	(時間)	715	737	716	737	739	717	712	715	678	738	667	737
		月平均値	(ppm)	0.012	0.009	0.009	0.010	0.006	0.006	0.007	0.010	0.012	0.011	0.010	0.010
		1時間値の最高値	(ppm)	0.059	0.041	0.038	0.031	0.025	0.036	0.035	0.038	0.044	0.043	0.047	0.041
		日平均値の最高値	(ppm)	0.027	0.019	0.018	0.017	0.012	0.016	0.014	0.019	0.026	0.028	0.021	0.019
		1時間値が0.2ppmを超えた時間数	(時間)	0	0	0	0	0	0	0	0	0	0	0	0
		1時間値が0.1ppm以上0.2ppm以下の時間数	(時間)	0	0	0	0	0	0	0	0	0	0	0	0
		日平均値が0.06ppmを超えた日数	(日)	0	0	0	0	0	0	0	0	0	0	0	0
		日平均値が0.04ppm以上0.06ppm以下の日数	(日)	0	0	0	0	0	0	0	0	0	0	0	0
高槻市	庄所	有効測定日数	(日)	30	31	30	31	31	30	31	28	31	31	28	31
		測定時間	(時間)	712	736	713	736	735	713	735	687	733	733	664	734
		月平均値	(ppm)	0.015	0.011	0.010	0.011	0.009	0.010	0.012	0.016	0.016	0.016	0.015	0.016
		1時間値の最高値	(ppm)	0.055	0.048	0.038	0.034	0.028	0.035	0.044	0.045	0.047	0.050	0.051	0.056
		日平均値の最高値	(ppm)	0.034	0.025	0.019	0.016	0.014	0.016	0.023	0.027	0.031	0.035	0.028	0.029
		1時間値が0.2ppmを超えた時間数	(時間)	0	0	0	0	0	0	0	0	0	0	0	0
		1時間値が0.1ppm以上0.2ppm以下の時間数	(時間)	0	0	0	0	0	0	0	0	0	0	0	0
		日平均値が0.06ppmを超えた日数	(日)	0	0	0	0	0	0	0	0	0	0	0	0
		日平均値が0.04ppm以上0.06ppm以下の日数	(日)	0	0	0	0	0	0	0	0	0	0	0	0
貝塚市	貝塚市消防署	有効測定日数	(日)	30	31	30	31	31	30	31	29	31	31	28	30
		測定時間	(時間)	709	736	709	736	731	709	735	691	736	734	664	731
		月平均値	(ppm)	0.013	0.010	0.009	0.008	0.005	0.008	0.010	0.013	0.010	0.012	0.012	0.013
		1時間値の最高値	(ppm)	0.055	0.059	0.041	0.032	0.024	0.038	0.050	0.051	0.039	0.059	0.054	0.053
		日平均値の最高値	(ppm)	0.029	0.027	0.016	0.012	0.011	0.014	0.021	0.024	0.021	0.031	0.029	0.027
		1時間値が0.2ppmを超えた時間数	(時間)	0	0	0	0	0	0	0	0	0	0	0	0
		1時間値が0.1ppm以上0.2ppm以下の時間数	(時間)	0	0	0	0	0	0	0	0	0	0	0	0
		日平均値が0.06ppmを超えた日数	(日)	0	0	0	0	0	0	0	0	0	0	0	0
		日平均値が0.04ppm以上0.06ppm以下の日数	(日)	0	0	0	0	0	0	0	0	0	0	0	0

(1)二酸化窒素の月間測定結果

市(区)町村	測定局名	項目	平成 26年										平成 27年		
			4月	5月	6月	7月	8月	9月	10月	11月	12月	1月	2月	3月	
守口市	第三測定局(錦)	有効測定日数 (日)	30	31	30	31	30	30	30	30	30	31	31	28	31
		測定時間 (時間)	717	740	715	739	733	715	731	710	731	729	660	729	
		月平均値 (ppm)	0.016	0.012	0.009	0.011	0.011	0.013	0.015	0.022	0.021	0.021	0.020	0.022	
		1時間値の最高値 (ppm)	0.058	0.042	0.029	0.025	0.037	0.044	0.062	0.068	0.056	0.056	0.067	0.083	
		日平均値の最高値 (ppm)	0.037	0.023	0.017	0.016	0.018	0.019	0.034	0.037	0.038	0.037	0.034	0.039	
		1時間値が0.2ppmを超えた時間数 (時間)	0	0	0	0	0	0	0	0	0	0	0	0	
		1時間値が0.1ppm以上0.2ppm以下の時間数 (時間)	0	0	0	0	0	0	0	0	0	0	0	0	
		日平均値が0.06ppmを超えた日数 (日)	0	0	0	0	0	0	0	0	0	0	0	0	
		日平均値が0.04ppm以上0.06ppm以下の日数 (日)	0	0	0	0	0	0	0	0	0	0	0	0	
枚方市	楠葉	有効測定日数 (日)	30	31	29	31	31	30	31	29	31	27	27	31	
		測定時間 (時間)	709	734	704	734	731	710	733	701	735	686	658	732	
		月平均値 (ppm)	0.017	0.013	0.012	0.013	0.010	0.012	0.014	0.019	0.017	0.018	0.017	0.017	
		1時間値の最高値 (ppm)	0.053	0.048	0.034	0.031	0.027	0.031	0.047	0.050	0.041	0.046	0.046	0.055	
		日平均値の最高値 (ppm)	0.036	0.026	0.022	0.018	0.016	0.019	0.025	0.030	0.029	0.035	0.027	0.027	
		1時間値が0.2ppmを超えた時間数 (時間)	0	0	0	0	0	0	0	0	0	0	0	0	
		1時間値が0.1ppm以上0.2ppm以下の時間数 (時間)	0	0	0	0	0	0	0	0	0	0	0	0	
		日平均値が0.06ppmを超えた日数 (日)	0	0	0	0	0	0	0	0	0	0	0	0	
		日平均値が0.04ppm以上0.06ppm以下の日数 (日)	0	0	0	0	0	0	0	0	0	0	0	0	
枚方市	枚方市役所	有効測定日数 (日)	30	31	29	31	31	30	31	29	31	31	26	31	
		測定時間 (時間)	709	734	702	734	732	707	732	703	736	736	651	732	
		月平均値 (ppm)	0.016	0.014	0.012	0.013	0.010	0.010	0.013	0.018	0.018	0.017	0.017	0.016	
		1時間値の最高値 (ppm)	0.053	0.050	0.037	0.033	0.032	0.028	0.056	0.051	0.047	0.045	0.047	0.065	
		日平均値の最高値 (ppm)	0.037	0.028	0.022	0.022	0.015	0.017	0.025	0.029	0.032	0.033	0.028	0.029	
		1時間値が0.2ppmを超えた時間数 (時間)	0	0	0	0	0	0	0	0	0	0	0	0	
		1時間値が0.1ppm以上0.2ppm以下の時間数 (時間)	0	0	0	0	0	0	0	0	0	0	0	0	
		日平均値が0.06ppmを超えた日数 (日)	0	0	0	0	0	0	0	0	0	0	0	0	
		日平均値が0.04ppm以上0.06ppm以下の日数 (日)	0	0	0	0	0	0	0	0	0	0	0	0	

(1)二酸化窒素の月間測定結果

市(区)町村	測定局名	項目	平成 26年										平成 27年		
			4月	5月	6月	7月	8月	9月	10月	11月	12月	1月	2月	3月	
八尾市	八尾保健所	有効測定日数 (日)	30	31	30	31	31	30	31	30	31	31	31	27	31
		測定時間 (時間)	706	735	709	729	732	710	732	711	732	730	654	731	
		月平均値 (ppm)	0.018	0.014	0.012	0.013	0.009	0.011	0.014	0.020	0.019	0.019	0.018	0.019	
		1時間値の最高値 (ppm)	0.068	0.043	0.044	0.027	0.030	0.038	0.052	0.054	0.049	0.063	0.063	0.067	
		日平均値の最高値 (ppm)	0.040	0.029	0.021	0.017	0.016	0.018	0.026	0.038	0.032	0.042	0.032	0.032	
		1時間値が0.2ppmを超えた時間数 (時間)	0	0	0	0	0	0	0	0	0	0	0	0	
		1時間値が0.1ppm以上0.2ppm以下の時間数 (時間)	0	0	0	0	0	0	0	0	0	0	0	0	
		日平均値が0.06ppmを超えた日数 (日)	0	0	0	0	0	0	0	0	0	0	0	0	
		日平均値が0.04ppm以上0.06ppm以下の日数 (日)	1	0	0	0	0	0	0	0	0	1	0	0	
八尾市	水越	有効測定日数 (日)	30	31	30	31	31	29	31	30	31	30	28	30	
		測定時間 (時間)	708	733	710	727	733	705	728	711	732	730	664	725	
		月平均値 (ppm)	0.012	0.010	0.008	0.008	0.005	0.005	0.007	0.013	0.014	0.015	0.013	0.013	
		1時間値の最高値 (ppm)	0.055	0.035	0.031	0.033	0.023	0.024	0.035	0.049	0.043	0.055	0.051	0.064	
		日平均値の最高値 (ppm)	0.027	0.019	0.016	0.014	0.011	0.010	0.015	0.025	0.025	0.034	0.024	0.023	
		1時間値が0.2ppmを超えた時間数 (時間)	0	0	0	0	0	0	0	0	0	0	0	0	
		1時間値が0.1ppm以上0.2ppm以下の時間数 (時間)	0	0	0	0	0	0	0	0	0	0	0	0	
		日平均値が0.06ppmを超えた日数 (日)	0	0	0	0	0	0	0	0	0	0	0	0	
		日平均値が0.04ppm以上0.06ppm以下の日数 (日)	0	0	0	0	0	0	0	0	0	0	0	0	
泉佐野市	佐野中学校	有効測定日数 (日)	30	31	30	31	31	30	31	30	28	31	28	31	
		測定時間 (時間)	708	736	711	732	732	712	734	712	671	730	664	736	
		月平均値 (ppm)	0.013	0.010	0.010	0.010	0.006	0.010	0.011	0.013	0.011	0.014	0.013	0.015	
		1時間値の最高値 (ppm)	0.065	0.051	0.045	0.040	0.027	0.035	0.039	0.047	0.038	0.058	0.053	0.069	
		日平均値の最高値 (ppm)	0.034	0.026	0.018	0.020	0.012	0.017	0.024	0.030	0.022	0.035	0.032	0.035	
		1時間値が0.2ppmを超えた時間数 (時間)	0	0	0	0	0	0	0	0	0	0	0	0	
		1時間値が0.1ppm以上0.2ppm以下の時間数 (時間)	0	0	0	0	0	0	0	0	0	0	0	0	
		日平均値が0.06ppmを超えた日数 (日)	0	0	0	0	0	0	0	0	0	0	0	0	
		日平均値が0.04ppm以上0.06ppm以下の日数 (日)	0	0	0	0	0	0	0	0	0	0	0	0	

(1)二酸化窒素の月間測定結果

市(区)町村	測定局名	項目	平成 26年										平成 27年		
			4月	5月	6月	7月	8月	9月	10月	11月	12月	1月	2月	3月	
河内長野市	三日市公民館	有効測定日数	(日)	30	31	30	31	31	30	31	30	29	30	28	31
		測定時間	(時間)	703	730	701	731	736	699	734	712	696	717	664	726
		月平均値	(ppm)	0.007	0.006	0.005	0.004	0.003	0.005	0.006	0.008	0.008	0.009	0.009	0.009
		1時間値の最高値	(ppm)	0.044	0.045	0.025	0.015	0.017	0.019	0.032	0.029	0.047	0.036	0.043	0.038
		日平均値の最高値	(ppm)	0.015	0.015	0.011	0.007	0.006	0.007	0.012	0.014	0.016	0.021	0.018	0.019
		1時間値が0.2ppmを超えた時間数	(時間)	0	0	0	0	0	0	0	0	0	0	0	0
		1時間値が0.1ppm以上0.2ppm以下の時間数	(時間)	0	0	0	0	0	0	0	0	0	0	0	0
		日平均値が0.06ppmを超えた日数	(日)	0	0	0	0	0	0	0	0	0	0	0	0
		日平均値が0.04ppm以上0.06ppm以下の日数	(日)	0	0	0	0	0	0	0	0	0	0	0	0
松原市	大塚高校	有効測定日数	(日)	30	31	30	29	31	30	31	30	31	30	28	30
		測定時間	(時間)	709	735	713	707	736	708	733	712	736	731	664	730
		月平均値	(ppm)	0.023	0.020	0.018	0.017	0.010	0.013	0.015	0.020	0.023	0.023	0.024	0.023
		1時間値の最高値	(ppm)	0.080	0.071	0.074	0.043	0.051	0.056	0.072	0.069	0.057	0.057	0.068	0.072
		日平均値の最高値	(ppm)	0.049	0.034	0.030	0.028	0.022	0.024	0.026	0.030	0.035	0.037	0.034	0.036
		1時間値が0.2ppmを超えた時間数	(時間)	0	0	0	0	0	0	0	0	0	0	0	0
		1時間値が0.1ppm以上0.2ppm以下の時間数	(時間)	0	0	0	0	0	0	0	0	0	0	0	0
		日平均値が0.06ppmを超えた日数	(日)	0	0	0	0	0	0	0	0	0	0	0	0
		日平均値が0.04ppm以上0.06ppm以下の日数	(日)	3	0	0	0	0	0	0	0	0	0	0	0
大東市	大東市役所	有効測定日数	(日)	30	31	30	31	31	30	31	30	30	31	28	30
		測定時間	(時間)	703	733	711	735	733	710	732	712	718	735	661	733
		月平均値	(ppm)	0.015	0.012	0.010	0.011	0.009	0.008	0.010	0.017	0.018	0.018	0.016	0.016
		1時間値の最高値	(ppm)	0.059	0.045	0.043	0.028	0.028	0.032	0.049	0.059	0.049	0.053	0.053	0.055
		日平均値の最高値	(ppm)	0.038	0.024	0.020	0.017	0.013	0.015	0.026	0.033	0.032	0.036	0.025	0.032
		1時間値が0.2ppmを超えた時間数	(時間)	0	0	0	0	0	0	0	0	0	0	0	0
		1時間値が0.1ppm以上0.2ppm以下の時間数	(時間)	0	0	0	0	0	0	0	0	0	0	0	0
		日平均値が0.06ppmを超えた日数	(日)	0	0	0	0	0	0	0	0	0	0	0	0
		日平均値が0.04ppm以上0.06ppm以下の日数	(日)	0	0	0	0	0	0	0	0	0	0	0	0

(1)二酸化窒素の月間測定結果

市(区)町村	測定局名	項目	平成 26年										平成 27年		
			4月	5月	6月	7月	8月	9月	10月	11月	12月	1月	2月	3月	
門真市	門真市役所	有効測定日数	(日)	30	31	30	31	31	30	31	30	31	31	28	31
		測定時間	(時間)	713	738	713	739	735	713	736	713	733	738	664	735
		月平均値	(ppm)	0.018	0.016	0.013	0.014	0.011	0.007	0.012	0.019	0.021	0.021	0.021	0.022
		1時間値の最高値	(ppm)	0.066	0.059	0.045	0.038	0.045	0.026	0.063	0.062	0.056	0.053	0.067	0.070
		日平均値の最高値	(ppm)	0.044	0.030	0.024	0.024	0.016	0.010	0.032	0.032	0.036	0.036	0.036	0.039
		1時間値が0.2ppmを超えた時間数	(時間)	0	0	0	0	0	0	0	0	0	0	0	0
		1時間値が0.1ppm以上0.2ppm以下の時間数	(時間)	0	0	0	0	0	0	0	0	0	0	0	0
		日平均値が0.06ppmを超えた日数	(日)	0	0	0	0	0	0	0	0	0	0	0	0
		日平均値が0.04ppm以上0.06ppm以下の日数	(日)	1	0	0	0	0	0	0	0	0	0	0	0
門真市	門真市南	有効測定日数	(日)	30	31	30	31	31	30	31	30	31	31	16	27
		測定時間	(時間)	709	735	711	738	735	713	734	711	736	735	381	653
		月平均値	(ppm)	0.018	0.017	0.017	0.014	0.011	0.011	0.014	0.021	0.024	0.030	0.034	0.020
		1時間値の最高値	(ppm)	0.063	0.052	0.045	0.036	0.046	0.036	0.063	0.060	0.056	0.072	0.069	0.066
		日平均値の最高値	(ppm)	0.043	0.028	0.026	0.022	0.016	0.019	0.032	0.034	0.036	0.052	0.048	0.037
		1時間値が0.2ppmを超えた時間数	(時間)	0	0	0	0	0	0	0	0	0	0	0	0
		1時間値が0.1ppm以上0.2ppm以下の時間数	(時間)	0	0	0	0	0	0	0	0	0	0	0	0
		日平均値が0.06ppmを超えた日数	(日)	0	0	0	0	0	0	0	0	0	0	0	0
		日平均値が0.04ppm以上0.06ppm以下の日数	(日)	1	0	0	0	0	0	0	0	0	4	5	0
高石市	高石中学校	有効測定日数	(日)	30	31	30	31	31	30	31	29	31	30	28	31
		測定時間	(時間)	708	736	711	733	730	707	736	695	734	730	664	734
		月平均値	(ppm)	0.017	0.014	0.012	0.011	0.008	0.011	0.013	0.017	0.015	0.016	0.016	0.018
		1時間値の最高値	(ppm)	0.065	0.062	0.046	0.039	0.036	0.029	0.056	0.060	0.051	0.061	0.063	0.063
		日平均値の最高値	(ppm)	0.039	0.030	0.020	0.018	0.018	0.017	0.028	0.031	0.030	0.037	0.031	0.035
		1時間値が0.2ppmを超えた時間数	(時間)	0	0	0	0	0	0	0	0	0	0	0	0
		1時間値が0.1ppm以上0.2ppm以下の時間数	(時間)	0	0	0	0	0	0	0	0	0	0	0	0
		日平均値が0.06ppmを超えた日数	(日)	0	0	0	0	0	0	0	0	0	0	0	0
		日平均値が0.04ppm以上0.06ppm以下の日数	(日)	0	0	0	0	0	0	0	0	0	0	0	0

(1)二酸化窒素の月間測定結果

市(区)町村	測定局名	項目	平成 26年										平成 27年		
			4月	5月	6月	7月	8月	9月	10月	11月	12月	1月	2月	3月	
高石市	高石消防署高師浜出張所	有効測定日数	(日)	30	31	30	31	31	30	30	30	31	31	26	31
		測定時間	(時間)	711	734	711	736	737	711	733	712	736	736	622	733
		月平均値	(ppm)	0.024	0.021	0.019	0.018	0.012	0.016	0.017	0.021	0.020	0.022	0.022	0.025
		1時間値の最高値	(ppm)	0.076	0.078	0.061	0.047	0.046	0.052	0.062	0.064	0.054	0.062	0.063	0.076
		日平均値の最高値	(ppm)	0.053	0.035	0.030	0.028	0.023	0.022	0.034	0.037	0.035	0.040	0.035	0.040
		1時間値が0.2ppmを超えた時間数	(時間)	0	0	0	0	0	0	0	0	0	0	0	0
		1時間値が0.1ppm以上0.2ppm以下の時間数	(時間)	0	0	0	0	0	0	0	0	0	0	0	0
		日平均値が0.06ppmを超えた日数	(日)	0	0	0	0	0	0	0	0	0	0	0	0
		日平均値が0.04ppm以上0.06ppm以下の日数	(日)	3	0	0	0	0	0	0	0	0	1	0	1
藤井寺市	藤井寺市役所	有効測定日数	(日)	30	31	30	31	31	30	31	29	31	28	28	31
		測定時間	(時間)	705	729	707	727	731	701	720	701	731	665	657	728
		月平均値	(ppm)	0.017	0.014	0.012	0.011	0.008	0.012	0.014	0.019	0.018	0.019	0.017	0.018
		1時間値の最高値	(ppm)	0.066	0.051	0.038	0.031	0.030	0.037	0.052	0.063	0.050	0.061	0.068	0.068
		日平均値の最高値	(ppm)	0.036	0.030	0.020	0.016	0.014	0.019	0.025	0.029	0.033	0.039	0.029	0.030
		1時間値が0.2ppmを超えた時間数	(時間)	0	0	0	0	0	0	0	0	0	0	0	0
		1時間値が0.1ppm以上0.2ppm以下の時間数	(時間)	0	0	0	0	0	0	0	0	0	0	0	0
		日平均値が0.06ppmを超えた日数	(日)	0	0	0	0	0	0	0	0	0	0	0	0
		日平均値が0.04ppm以上0.06ppm以下の日数	(日)	0	0	0	0	0	0	0	0	0	0	0	0
東大阪市	東大阪市西保健センター	有効測定日数	(日)	30	31	30	31	31	30	31	30	30	31	28	31
		測定時間	(時間)	711	734	711	730	736	710	734	711	717	736	664	734
		月平均値	(ppm)	0.017	0.015	0.013	0.013	0.010	0.012	0.014	0.021	0.019	0.019	0.018	0.020
		1時間値の最高値	(ppm)	0.060	0.047	0.050	0.030	0.031	0.031	0.052	0.062	0.056	0.058	0.067	0.066
		日平均値の最高値	(ppm)	0.042	0.031	0.024	0.019	0.015	0.018	0.029	0.035	0.034	0.040	0.032	0.036
		1時間値が0.2ppmを超えた時間数	(時間)	0	0	0	0	0	0	0	0	0	0	0	0
		1時間値が0.1ppm以上0.2ppm以下の時間数	(時間)	0	0	0	0	0	0	0	0	0	0	0	0
		日平均値が0.06ppmを超えた日数	(日)	0	0	0	0	0	0	0	0	0	0	0	0
		日平均値が0.04ppm以上0.06ppm以下の日数	(日)	1	0	0	0	0	0	0	0	0	1	0	0

(1)二酸化窒素の月間測定結果

市(区)町村	測定局名	項目	平成 26年										平成 27年		
			4月	5月	6月	7月	8月	9月	10月	11月	12月	1月	2月	3月	
東大阪市	東大阪市旭町庁舎	有効測定日数	(日)	30	31	30	31	31	22	31	30	29	31	28	31
		測定時間	(時間)	711	735	710	725	732	553	734	712	696	734	664	727
		月平均値	(ppm)	0.013	0.011	0.010	0.011	0.008	0.008	0.009	0.015	0.018	0.020	0.017	0.016
		1時間値の最高値	(ppm)	0.057	0.044	0.037	0.025	0.030	0.025	0.034	0.049	0.104	0.083	0.058	0.057
		日平均値の最高値	(ppm)	0.030	0.020	0.018	0.015	0.014	0.012	0.017	0.031	0.031	0.040	0.029	0.026
		1時間値が0.2ppmを超えた時間数	(時間)	0	0	0	0	0	0	0	0	0	0	0	0
		1時間値が0.1ppm以上0.2ppm以下の時間数	(時間)	0	0	0	0	0	0	0	0	1	0	0	0
		日平均値が0.06ppmを超えた日数	(日)	0	0	0	0	0	0	0	0	0	0	0	0
		日平均値が0.04ppm以上0.06ppm以下の日数	(日)	0	0	0	0	0	0	0	0	0	1	0	0
泉南市	泉南市役所	有効測定日数	(日)	30	31	30	31	31	30	31	30	30	31	28	31
		測定時間	(時間)	709	734	712	733	730	712	735	711	714	731	664	736
		月平均値	(ppm)	0.013	0.009	0.010	0.007	0.005	0.009	0.010	0.012	0.009	0.012	0.012	0.013
		1時間値の最高値	(ppm)	0.068	0.039	0.037	0.022	0.026	0.036	0.044	0.051	0.035	0.059	0.045	0.051
		日平均値の最高値	(ppm)	0.032	0.019	0.016	0.011	0.012	0.017	0.022	0.024	0.020	0.032	0.030	0.029
		1時間値が0.2ppmを超えた時間数	(時間)	0	0	0	0	0	0	0	0	0	0	0	0
		1時間値が0.1ppm以上0.2ppm以下の時間数	(時間)	0	0	0	0	0	0	0	0	0	0	0	0
		日平均値が0.06ppmを超えた日数	(日)	0	0	0	0	0	0	0	0	0	0	0	0
		日平均値が0.04ppm以上0.06ppm以下の日数	(日)	0	0	0	0	0	0	0	0	0	0	0	0
交野市	交野市役所	有効測定日数	(日)	30	30	28	30	31	29	31	30	30	31	28	30
		測定時間	(時間)	714	734	684	732	738	706	738	713	733	733	667	732
		月平均値	(ppm)	0.015	0.012	0.009	0.010	0.008	0.009	0.011	0.015	0.017	0.016	0.015	0.014
		1時間値の最高値	(ppm)	0.045	0.045	0.033	0.027	0.025	0.038	0.041	0.044	0.046	0.046	0.048	0.048
		日平均値の最高値	(ppm)	0.033	0.024	0.020	0.018	0.015	0.015	0.021	0.024	0.028	0.028	0.026	0.027
		1時間値が0.2ppmを超えた時間数	(時間)	0	0	0	0	0	0	0	0	0	0	0	0
		1時間値が0.1ppm以上0.2ppm以下の時間数	(時間)	0	0	0	0	0	0	0	0	0	0	0	0
		日平均値が0.06ppmを超えた日数	(日)	0	0	0	0	0	0	0	0	0	0	0	0
		日平均値が0.04ppm以上0.06ppm以下の日数	(日)	0	0	0	0	0	0	0	0	0	0	0	0

(1)二酸化窒素の月間測定結果

市(区)町村	測定局名	項目	平成 26年										平成 27年		
			4月	5月	6月	7月	8月	9月	10月	11月	12月	1月	2月	3月	
大阪市北区	梅田新道	有効測定日数	(日)	30	31	30	31	31	30	31	30	31	31	28	31
		測定時間	(時間)	716	739	716	741	739	715	739	716	741	741	667	740
		月平均値	(ppm)	0.031	0.029	0.024	0.025	0.017	0.021	0.023	0.027	0.027	0.027	0.029	0.031
		1時間値の最高値	(ppm)	0.084	0.070	0.067	0.054	0.061	0.055	0.066	0.064	0.057	0.058	0.068	0.089
		日平均値の最高値	(ppm)	0.062	0.043	0.039	0.039	0.033	0.029	0.043	0.044	0.040	0.040	0.040	0.050
		1時間値が0.2ppmを超えた時間数	(時間)	0	0	0	0	0	0	0	0	0	0	0	0
		1時間値が0.1ppm以上0.2ppm以下の時間数	(時間)	0	0	0	0	0	0	0	0	0	0	0	0
		日平均値が0.06ppmを超えた日数	(日)	1	0	0	0	0	0	0	0	0	0	0	0
		日平均値が0.04ppm以上0.06ppm以下の日数	(日)	6	2	0	0	0	0	1	2	1	1	1	7
大阪市西淀川区	出来島小学校	有効測定日数	(日)	30	31	30	31	31	30	30	30	31	31	27	31
		測定時間	(時間)	711	740	716	740	741	717	734	717	740	737	660	739
		月平均値	(ppm)	0.031	0.031	0.025	0.027	0.019	0.020	0.022	0.026	0.027	0.029	0.032	0.034
		1時間値の最高値	(ppm)	0.094	0.079	0.082	0.067	0.074	0.086	0.079	0.075	0.068	0.073	0.076	0.100
		日平均値の最高値	(ppm)	0.067	0.050	0.046	0.043	0.041	0.036	0.041	0.044	0.042	0.044	0.044	0.056
		1時間値が0.2ppmを超えた時間数	(時間)	0	0	0	0	0	0	0	0	0	0	0	0
		1時間値が0.1ppm以上0.2ppm以下の時間数	(時間)	0	0	0	0	0	0	0	0	0	0	0	2
		日平均値が0.06ppmを超えた日数	(日)	1	0	0	0	0	0	0	0	0	0	0	0
		日平均値が0.04ppm以上0.06ppm以下の日数	(日)	6	7	2	1	1	0	1	2	2	3	6	8
大阪市住之江区	北粉浜小学校	有効測定日数	(日)	30	31	30	31	31	29	29	30	31	31	28	31
		測定時間	(時間)	715	740	715	741	741	706	698	717	741	741	669	738
		月平均値	(ppm)	0.031	0.029	0.024	0.024	0.018	0.021	0.023	0.028	0.027	0.028	0.029	0.029
		1時間値の最高値	(ppm)	0.103	0.083	0.073	0.059	0.072	0.060	0.072	0.073	0.057	0.063	0.069	0.070
		日平均値の最高値	(ppm)	0.059	0.052	0.037	0.034	0.034	0.030	0.036	0.044	0.039	0.043	0.039	0.047
		1時間値が0.2ppmを超えた時間数	(時間)	0	0	0	0	0	0	0	0	0	0	0	0
		1時間値が0.1ppm以上0.2ppm以下の時間数	(時間)	1	0	0	0	0	0	0	0	0	0	0	0
		日平均値が0.06ppmを超えた日数	(日)	0	0	0	0	0	0	0	0	0	0	0	0
		日平均値が0.04ppm以上0.06ppm以下の日数	(日)	5	1	0	0	0	0	0	3	0	2	0	4

(1)二酸化窒素の月間測定結果

市(区)町村	測定局名	項目	平成 26年										平成 27年		
			4月	5月	6月	7月	8月	9月	10月	11月	12月	1月	2月	3月	
大阪市東住吉区	杭全町交差点	有効測定日数 (日)	30	31	30	31	31	30	31	30	31	31	31	28	31
		測定時間 (時間)	714	742	717	741	740	714	739	717	740	741	667	741	
		月平均値 (ppm)	0.030	0.025	0.024	0.020	0.017	0.027	0.027	0.031	0.024	0.026	0.025	0.028	
		1時間値の最高値 (ppm)	0.093	0.067	0.064	0.063	0.052	0.062	0.062	0.074	0.059	0.075	0.075	0.082	
		日平均値の最高値 (ppm)	0.052	0.049	0.035	0.032	0.033	0.039	0.039	0.048	0.044	0.049	0.043	0.046	
		1時間値が0.2ppmを超えた時間数 (時間)	0	0	0	0	0	0	0	0	0	0	0	0	
		1時間値が0.1ppm以上0.2ppm以下の時間数 (時間)	0	0	0	0	0	0	0	0	0	0	0	0	
		日平均値が0.06ppmを超えた日数 (日)	0	0	0	0	0	0	0	0	0	0	0	0	
		日平均値が0.04ppm以上0.06ppm以下の日数 (日)	6	1	0	0	0	0	0	6	3	4	6	6	
大阪市旭区	新森小路小学校	有効測定日数 (日)	30	31	30	31	31	30	31	30	30	31	28	31	
		測定時間 (時間)	715	740	715	740	740	715	739	716	735	739	669	738	
		月平均値 (ppm)	0.030	0.029	0.025	0.026	0.018	0.019	0.020	0.025	0.027	0.028	0.029	0.030	
		1時間値の最高値 (ppm)	0.084	0.067	0.081	0.065	0.059	0.067	0.071	0.064	0.061	0.058	0.066	0.078	
		日平均値の最高値 (ppm)	0.059	0.047	0.041	0.043	0.030	0.030	0.042	0.039	0.041	0.041	0.040	0.049	
		1時間値が0.2ppmを超えた時間数 (時間)	0	0	0	0	0	0	0	0	0	0	0	0	
		1時間値が0.1ppm以上0.2ppm以下の時間数 (時間)	0	0	0	0	0	0	0	0	0	0	0	0	
		日平均値が0.06ppmを超えた日数 (日)	0	0	0	0	0	0	0	0	0	0	0	0	
		日平均値が0.04ppm以上0.06ppm以下の日数 (日)	9	4	2	2	0	0	1	0	2	2	1	5	
大阪市福島区	海老江西小学校	有効測定日数 (日)	30	31	30	31	31	30	31	30	31	31	28	31	
		測定時間 (時間)	717	740	715	740	741	715	738	717	739	741	670	739	
		月平均値 (ppm)	0.030	0.027	0.022	0.023	0.016	0.020	0.022	0.026	0.024	0.026	0.028	0.030	
		1時間値の最高値 (ppm)	0.075	0.078	0.072	0.066	0.056	0.050	0.060	0.067	0.060	0.060	0.063	0.091	
		日平均値の最高値 (ppm)	0.058	0.045	0.035	0.040	0.034	0.027	0.036	0.041	0.040	0.042	0.042	0.049	
		1時間値が0.2ppmを超えた時間数 (時間)	0	0	0	0	0	0	0	0	0	0	0	0	
		1時間値が0.1ppm以上0.2ppm以下の時間数 (時間)	0	0	0	0	0	0	0	0	0	0	0	0	
		日平均値が0.06ppmを超えた日数 (日)	0	0	0	0	0	0	0	0	0	0	0	0	
		日平均値が0.04ppm以上0.06ppm以下の日数 (日)	7	2	0	1	0	0	0	2	2	2	2	6	

(1)二酸化窒素の月間測定結果

市(区)町村	測定局名	項目	平成 26年										平成 27年		
			4月	5月	6月	7月	8月	9月	10月	11月	12月	1月	2月	3月	
大阪市東成区	今里交差点	有効測定日数	(日)	30	31	30	31	31	30	31	30	31	31	28	31
		測定時間	(時間)	716	740	716	740	741	715	739	716	739	736	669	740
		月平均値	(ppm)	0.040	0.039	0.032	0.033	0.022	0.026	0.028	0.033	0.033	0.033	0.035	0.037
		1時間値の最高値	(ppm)	0.099	0.087	0.102	0.083	0.091	0.092	0.077	0.073	0.063	0.066	0.074	0.084
		日平均値の最高値	(ppm)	0.074	0.059	0.052	0.049	0.040	0.042	0.046	0.050	0.046	0.047	0.047	0.059
		1時間値が0.2ppmを超えた時間数	(時間)	0	0	0	0	0	0	0	0	0	0	0	0
		1時間値が0.1ppm以上0.2ppm以下の時間数	(時間)	0	0	1	0	0	0	0	0	0	0	0	0
		日平均値が0.06ppmを超えた日数	(日)	3	0	0	0	0	0	0	0	0	0	0	0
		日平均値が0.04ppm以上0.06ppm以下の日数	(日)	11	16	7	7	1	1	3	6	6	8	6	10
大阪市鶴見区	茨田中学校	有効測定日数	(日)	30	31	30	31	31	30	31	30	31	31	28	31
		測定時間	(時間)	716	739	715	740	742	715	739	716	741	742	670	739
		月平均値	(ppm)	0.030	0.029	0.026	0.027	0.020	0.022	0.022	0.028	0.027	0.026	0.027	0.027
		1時間値の最高値	(ppm)	0.087	0.067	0.078	0.061	0.059	0.069	0.066	0.071	0.058	0.057	0.067	0.077
		日平均値の最高値	(ppm)	0.060	0.046	0.043	0.040	0.033	0.032	0.043	0.042	0.042	0.040	0.040	0.046
		1時間値が0.2ppmを超えた時間数	(時間)	0	0	0	0	0	0	0	0	0	0	0	0
		1時間値が0.1ppm以上0.2ppm以下の時間数	(時間)	0	0	0	0	0	0	0	0	0	0	0	0
		日平均値が0.06ppmを超えた日数	(日)	0	0	0	0	0	0	0	0	0	0	0	0
		日平均値が0.04ppm以上0.06ppm以下の日数	(日)	9	5	1	2	0	0	1	2	2	2	1	4
大阪市住之江区	住之江交差点	有効測定日数	(日)	30	31	30	31	31	30	31	30	31	31	28	31
		測定時間	(時間)	717	740	715	741	741	715	740	716	741	739	669	741
		月平均値	(ppm)	0.036	0.033	0.029	0.030	0.020	0.026	0.026	0.030	0.028	0.029	0.032	0.034
		1時間値の最高値	(ppm)	0.100	0.094	0.079	0.073	0.079	0.078	0.081	0.074	0.063	0.069	0.074	0.082
		日平均値の最高値	(ppm)	0.065	0.054	0.042	0.044	0.040	0.039	0.045	0.050	0.043	0.046	0.045	0.054
		1時間値が0.2ppmを超えた時間数	(時間)	0	0	0	0	0	0	0	0	0	0	0	0
		1時間値が0.1ppm以上0.2ppm以下の時間数	(時間)	1	0	0	0	0	0	0	0	0	0	0	0
		日平均値が0.06ppmを超えた日数	(日)	2	0	0	0	0	0	0	0	0	0	0	0
		日平均値が0.04ppm以上0.06ppm以下の日数	(日)	9	9	3	5	1	0	1	4	2	4	6	7

(1)二酸化窒素の月間測定結果

市(区)町村	測定局名	項目	平成 26年										平成 27年		
			4月	5月	6月	7月	8月	9月	10月	11月	12月	1月	2月	3月	
大阪市東淀川区	上新庄交差点	有効測定日数	(日)	30	31	30	31	31	30	31	30	31	31	28	31
		測定時間	(時間)	715	740	716	740	739	716	740	717	740	740	669	739
		月平均値	(ppm)	0.027	0.024	0.022	0.022	0.017	0.021	0.022	0.027	0.024	0.025	0.026	0.027
		1時間値の最高値	(ppm)	0.079	0.067	0.074	0.064	0.051	0.050	0.063	0.076	0.064	0.063	0.070	0.080
		日平均値の最高値	(ppm)	0.054	0.040	0.034	0.032	0.033	0.029	0.040	0.044	0.042	0.042	0.039	0.046
		1時間値が0.2ppmを超えた時間数	(時間)	0	0	0	0	0	0	0	0	0	0	0	0
		1時間値が0.1ppm以上0.2ppm以下の時間数	(時間)	0	0	0	0	0	0	0	0	0	0	0	0
		日平均値が0.06ppmを超えた日数	(日)	0	0	0	0	0	0	0	0	0	0	0	0
		日平均値が0.04ppm以上0.06ppm以下の日数	(日)	3	1	0	0	0	0	1	3	1	3	0	4
大阪市住吉区	我孫子中学校	有効測定日数	(日)	30	31	30	31	31	30	31	30	31	31	28	31
		測定時間	(時間)	715	741	715	741	741	714	740	716	740	740	667	737
		月平均値	(ppm)	0.026	0.022	0.020	0.019	0.014	0.019	0.021	0.025	0.021	0.022	0.023	0.025
		1時間値の最高値	(ppm)	0.081	0.059	0.055	0.042	0.049	0.043	0.060	0.067	0.054	0.065	0.069	0.071
		日平均値の最高値	(ppm)	0.048	0.042	0.031	0.026	0.027	0.025	0.037	0.040	0.038	0.042	0.038	0.043
		1時間値が0.2ppmを超えた時間数	(時間)	0	0	0	0	0	0	0	0	0	0	0	0
		1時間値が0.1ppm以上0.2ppm以下の時間数	(時間)	0	0	0	0	0	0	0	0	0	0	0	0
		日平均値が0.06ppmを超えた日数	(日)	0	0	0	0	0	0	0	0	0	0	0	0
		日平均値が0.04ppm以上0.06ppm以下の日数	(日)	3	1	0	0	0	0	0	1	0	3	0	2
堺市堺区	堺市役所	有効測定日数	(日)	30	31	30	23	31	30	29	30	30	30	28	31
		測定時間	(時間)	713	730	712	572	741	713	697	710	732	726	664	737
		月平均値	(ppm)	0.025	0.021	0.019	0.021	0.014	0.019	0.020	0.024	0.022	0.024	0.025	0.027
		1時間値の最高値	(ppm)	0.067	0.053	0.057	0.049	0.052	0.053	0.068	0.071	0.055	0.064	0.067	0.075
		日平均値の最高値	(ppm)	0.050	0.035	0.029	0.030	0.024	0.029	0.039	0.041	0.039	0.045	0.038	0.046
		1時間値が0.2ppmを超えた時間数	(時間)	0	0	0	0	0	0	0	0	0	0	0	0
		1時間値が0.1ppm以上0.2ppm以下の時間数	(時間)	0	0	0	0	0	0	0	0	0	0	0	0
		日平均値が0.06ppmを超えた日数	(日)	0	0	0	0	0	0	0	0	0	0	0	0
		日平均値が0.04ppm以上0.06ppm以下の日数	(日)	3	0	0	0	0	0	0	2	0	2	0	3

(1)二酸化窒素の月間測定結果

市(区)町村	測定局名	項目	平成 26年										平成 27年		
			4月	5月	6月	7月	8月	9月	10月	11月	12月	1月	2月	3月	
堺市西区	湾岸	有効測定日数 (日)	9	31	30	31	31	30	28	30	31	31	28	31	
		測定時間 (時間)	231	728	710	738	737	713	674	710	737	733	665	736	
		月平均値 (ppm)	0.028	0.028	0.022	0.021	0.014	0.022	0.024	0.028	0.024	0.027	0.029	0.031	
		1時間値の最高値 (ppm)	0.066	0.082	0.078	0.075	0.055	0.062	0.073	0.072	0.061	0.070	0.071	0.105	
		日平均値の最高値 (ppm)	0.040	0.046	0.037	0.033	0.028	0.032	0.041	0.039	0.038	0.045	0.040	0.045	
		1時間値が0.2ppmを超えた時間数 (時間)	0	0	0	0	0	0	0	0	0	0	0	0	
		1時間値が0.1ppm以上0.2ppm以下の時間数 (時間)	0	0	0	0	0	0	0	0	0	0	0	1	
		日平均値が0.06ppmを超えた日数 (日)	0	0	0	0	0	0	0	0	0	0	0	0	
		日平均値が0.04ppm以上0.06ppm以下の日数 (日)	1	1	0	0	0	0	1	0	0	3	1	5	
堺市北区	常磐浜寺	有効測定日数 (日)	30	31	30	31	31	29	31	30	31	31	28	31	
		測定時間 (時間)	713	729	712	735	737	704	737	712	737	733	665	736	
		月平均値 (ppm)	0.023	0.020	0.017	0.017	0.011	0.015	0.017	0.021	0.020	0.021	0.022	0.022	
		1時間値の最高値 (ppm)	0.072	0.064	0.060	0.043	0.046	0.042	0.062	0.062	0.053	0.059	0.062	0.066	
		日平均値の最高値 (ppm)	0.048	0.034	0.029	0.026	0.020	0.021	0.033	0.035	0.036	0.041	0.035	0.036	
		1時間値が0.2ppmを超えた時間数 (時間)	0	0	0	0	0	0	0	0	0	0	0	0	
		1時間値が0.1ppm以上0.2ppm以下の時間数 (時間)	0	0	0	0	0	0	0	0	0	0	0	0	
		日平均値が0.06ppmを超えた日数 (日)	0	0	0	0	0	0	0	0	0	0	0	0	
		日平均値が0.04ppm以上0.06ppm以下の日数 (日)	3	0	0	0	0	0	0	0	0	1	0	0	
堺市中区	阪和深井畑山	有効測定日数 (日)	30	31	30	31	31	30	31	30	31	31	27	31	
		測定時間 (時間)	705	736	712	735	736	711	735	712	737	731	656	737	
		月平均値 (ppm)	0.025	0.021	0.019	0.017	0.013	0.018	0.019	0.022	0.018	0.019	0.020	0.022	
		1時間値の最高値 (ppm)	0.074	0.055	0.059	0.049	0.050	0.051	0.065	0.073	0.058	0.056	0.063	0.066	
		日平均値の最高値 (ppm)	0.047	0.035	0.032	0.027	0.024	0.032	0.036	0.037	0.035	0.039	0.034	0.037	
		1時間値が0.2ppmを超えた時間数 (時間)	0	0	0	0	0	0	0	0	0	0	0	0	
		1時間値が0.1ppm以上0.2ppm以下の時間数 (時間)	0	0	0	0	0	0	0	0	0	0	0	0	
		日平均値が0.06ppmを超えた日数 (日)	0	0	0	0	0	0	0	0	0	0	0	0	
		日平均値が0.04ppm以上0.06ppm以下の日数 (日)	2	0	0	0	0	0	0	0	0	0	0	0	

(1)二酸化窒素の月間測定結果

市(区)町村	測定局名	項目	平成 26年										平成 27年		
			4月	5月	6月	7月	8月	9月	10月	11月	12月	1月	2月	3月	
豊中市	豊中市役所	有効測定日数 (日)	30	31	28	31	31	30	30	27	31	31	28	30	
		測定時間 (時間)	713	737	672	737	735	714	730	663	735	737	666	731	
		月平均値 (ppm)	0.020	0.017	0.013	0.013	0.011	0.012	0.014	0.020	0.019	0.020	0.021	0.021	
		1時間値の最高値 (ppm)	0.066	0.055	0.040	0.036	0.033	0.035	0.063	0.055	0.051	0.051	0.060	0.077	
		日平均値の最高値 (ppm)	0.042	0.031	0.024	0.021	0.018	0.018	0.033	0.035	0.035	0.037	0.033	0.036	
		1時間値が0.2ppmを超えた時間数 (時間)	0	0	0	0	0	0	0	0	0	0	0	0	
		1時間値が0.1ppm以上0.2ppm以下の時間数 (時間)	0	0	0	0	0	0	0	0	0	0	0	0	
		日平均値が0.06ppmを超えた日数 (日)	0	0	0	0	0	0	0	0	0	0	0	0	
		日平均値が0.04ppm以上0.06ppm以下の日数 (日)	1	0	0	0	0	0	0	0	0	0	0	0	
豊中市	豊中市千里	有効測定日数 (日)	30	29	30	26	31	30	31	28	31	31	28	29	
		測定時間 (時間)	714	698	705	636	735	712	738	684	734	736	666	710	
		月平均値 (ppm)	0.024	0.022	0.020	0.020	0.015	0.015	0.017	0.022	0.023	0.021	0.024	0.025	
		1時間値の最高値 (ppm)	0.085	0.076	0.066	0.055	0.059	0.057	0.070	0.059	0.058	0.055	0.064	0.085	
		日平均値の最高値 (ppm)	0.051	0.039	0.038	0.032	0.026	0.025	0.034	0.036	0.039	0.038	0.045	0.045	
		1時間値が0.2ppmを超えた時間数 (時間)	0	0	0	0	0	0	0	0	0	0	0	0	
		1時間値が0.1ppm以上0.2ppm以下の時間数 (時間)	0	0	0	0	0	0	0	0	0	0	0	0	
		日平均値が0.06ppmを超えた日数 (日)	0	0	0	0	0	0	0	0	0	0	0	0	
		日平均値が0.04ppm以上0.06ppm以下の日数 (日)	4	0	0	0	0	0	0	0	0	0	1	3	
吹田市	吹田簡易裁判所	有効測定日数 (日)	30	31	30	31	31	13	31	30	30	31	28	31	
		測定時間 (時間)	713	736	714	734	738	347	735	713	733	735	666	734	
		月平均値 (ppm)	0.022	0.018	0.017	0.015	0.013	0.018	0.018	0.022	0.018	0.019	0.020	0.022	
		1時間値の最高値 (ppm)	0.059	0.052	0.046	0.036	0.031	0.037	0.053	0.060	0.049	0.050	0.057	0.067	
		日平均値の最高値 (ppm)	0.040	0.032	0.027	0.022	0.022	0.026	0.032	0.035	0.034	0.036	0.035	0.038	
		1時間値が0.2ppmを超えた時間数 (時間)	0	0	0	0	0	0	0	0	0	0	0	0	
		1時間値が0.1ppm以上0.2ppm以下の時間数 (時間)	0	0	0	0	0	0	0	0	0	0	0	0	
		日平均値が0.06ppmを超えた日数 (日)	0	0	0	0	0	0	0	0	0	0	0	0	
		日平均値が0.04ppm以上0.06ppm以下の日数 (日)	1	0	0	0	0	0	0	0	0	0	0	0	

(1)二酸化窒素の月間測定結果

市(区)町村	測定局名	項目	平成 26年										平成 27年		
			4月	5月	6月	7月	8月	9月	10月	11月	12月	1月	2月	3月	
高槻市	高槻市役所	有効測定日数 (日)	30	31	30	31	31	30	29	30	31	28	28	31	
		測定時間 (時間)	711	735	712	728	734	711	707	710	727	674	663	736	
		月平均値 (ppm)	0.027	0.022	0.021	0.019	0.015	0.020	0.022	0.027	0.024	0.022	0.025	0.026	
		1時間値の最高値 (ppm)	0.070	0.055	0.055	0.040	0.038	0.048	0.054	0.057	0.054	0.053	0.053	0.068	
		日平均値の最高値 (ppm)	0.050	0.040	0.035	0.026	0.025	0.031	0.039	0.040	0.038	0.039	0.037	0.044	
		1時間値が0.2ppmを超えた時間数 (時間)	0	0	0	0	0	0	0	0	0	0	0	0	
		1時間値が0.1ppm以上0.2ppm以下の時間数 (時間)	0	0	0	0	0	0	0	0	0	0	0	0	
		日平均値が0.06ppmを超えた日数 (日)	0	0	0	0	0	0	0	0	0	0	0	0	
		日平均値が0.04ppm以上0.06ppm以下の日数 (日)	4	1	0	0	0	0	0	1	0	0	0	1	
高槻市	緑が丘	有効測定日数 (日)	30	31	30	31	31	30	31	28	31	31	28	31	
		測定時間 (時間)	713	735	712	736	737	713	734	691	736	735	664	736	
		月平均値 (ppm)	0.030	0.021	0.022	0.020	0.015	0.023	0.025	0.027	0.025	0.025	0.028	0.028	
		1時間値の最高値 (ppm)	0.090	0.069	0.061	0.056	0.038	0.053	0.060	0.053	0.062	0.054	0.053	0.068	
		日平均値の最高値 (ppm)	0.053	0.037	0.033	0.031	0.023	0.032	0.037	0.035	0.037	0.038	0.038	0.043	
		1時間値が0.2ppmを超えた時間数 (時間)	0	0	0	0	0	0	0	0	0	0	0	0	
		1時間値が0.1ppm以上0.2ppm以下の時間数 (時間)	0	0	0	0	0	0	0	0	0	0	0	0	
		日平均値が0.06ppmを超えた日数 (日)	0	0	0	0	0	0	0	0	0	0	0	0	
		日平均値が0.04ppm以上0.06ppm以下の日数 (日)	6	0	0	0	0	0	0	0	0	0	0	1	
守口市	淀川工科高校	有効測定日数 (日)	30	31	29	31	31	30	31	30	29	31	28	31	
		測定時間 (時間)	705	736	703	733	735	701	732	711	691	736	660	734	
		月平均値 (ppm)	0.028	0.028	0.022	0.024	0.016	0.018	0.020	0.026	0.028	0.028	0.029	0.029	
		1時間値の最高値 (ppm)	0.080	0.064	0.059	0.063	0.057	0.054	0.068	0.064	0.061	0.060	0.068	0.075	
		日平均値の最高値 (ppm)	0.059	0.044	0.037	0.039	0.032	0.027	0.039	0.039	0.042	0.041	0.042	0.050	
		1時間値が0.2ppmを超えた時間数 (時間)	0	0	0	0	0	0	0	0	0	0	0	0	
		1時間値が0.1ppm以上0.2ppm以下の時間数 (時間)	0	0	0	0	0	0	0	0	0	0	0	0	
		日平均値が0.06ppmを超えた日数 (日)	0	0	0	0	0	0	0	0	0	0	0	0	
		日平均値が0.04ppm以上0.06ppm以下の日数 (日)	8	4	0	0	0	0	0	0	1	2	3	6	

(1)二酸化窒素の月間測定結果

市(区)町村	測定局名	項目	平成 26年										平成 27年		
			4月	5月	6月	7月	8月	9月	10月	11月	12月	1月	2月	3月	
枚方市	招提	有効測定日数 (日)	30	31	29	31	31	30	31	30	31	28	27	31	
		測定時間 (時間)	706	731	700	729	728	705	730	705	729	714	650	729	
		月平均値 (ppm)	0.027	0.021	0.021	0.019	0.015	0.018	0.021	0.023	0.022	0.020	0.022	0.023	
		1時間値の最高値 (ppm)	0.074	0.062	0.057	0.047	0.045	0.049	0.067	0.060	0.054	0.057	0.058	0.065	
		日平均値の最高値 (ppm)	0.050	0.040	0.037	0.031	0.029	0.029	0.037	0.040	0.036	0.041	0.039	0.039	
		1時間値が0.2ppmを超えた時間数 (時間)	0	0	0	0	0	0	0	0	0	0	0	0	
		1時間値が0.1ppm以上0.2ppm以下の時間数 (時間)	0	0	0	0	0	0	0	0	0	0	0	0	
		日平均値が0.06ppmを超えた日数 (日)	0	0	0	0	0	0	0	0	0	0	0	0	
		日平均値が0.04ppm以上0.06ppm以下の日数 (日)	4	1	0	0	0	0	0	1	0	3	0	0	
枚方市	中振	有効測定日数 (日)	30	31	29	31	31	30	31	30	31	29	28	31	
		測定時間 (時間)	712	734	706	735	734	712	734	711	736	725	664	733	
		月平均値 (ppm)	0.029	0.024	0.022	0.021	0.016	0.020	0.022	0.026	0.024	0.022	0.024	0.026	
		1時間値の最高値 (ppm)	0.070	0.060	0.058	0.047	0.047	0.047	0.062	0.060	0.052	0.051	0.051	0.079	
		日平均値の最高値 (ppm)	0.048	0.042	0.036	0.032	0.029	0.031	0.035	0.039	0.037	0.040	0.040	0.043	
		1時間値が0.2ppmを超えた時間数 (時間)	0	0	0	0	0	0	0	0	0	0	0	0	
		1時間値が0.1ppm以上0.2ppm以下の時間数 (時間)	0	0	0	0	0	0	0	0	0	0	0	0	
		日平均値が0.06ppmを超えた日数 (日)	0	0	0	0	0	0	0	0	0	0	0	0	
		日平均値が0.04ppm以上0.06ppm以下の日数 (日)	5	1	0	0	0	0	0	0	0	2	1	2	
八尾市	太子堂	有効測定日数 (日)	0	18	30	31	31	30	17	4	31	31	28	30	
		測定時間 (時間)	10	445	699	724	734	709	401	102	734	727	657	721	
		月平均値 (ppm)	0.029	0.023	0.019	0.017	0.011	0.016	0.016	0.029	0.024	0.026	0.024	0.026	
		1時間値の最高値 (ppm)	0.040	0.068	0.071	0.047	0.040	0.047	0.047	0.086	0.086	0.084	0.071	0.070	
		日平均値の最高値 (ppm)	-	0.040	0.035	0.024	0.019	0.024	0.025	0.045	0.036	0.045	0.039	0.042	
		1時間値が0.2ppmを超えた時間数 (時間)	0	0	0	0	0	0	0	0	0	0	0	0	
		1時間値が0.1ppm以上0.2ppm以下の時間数 (時間)	0	0	0	0	0	0	0	0	0	0	0	0	
		日平均値が0.06ppmを超えた日数 (日)	0	0	0	0	0	0	0	0	0	0	0	0	
		日平均値が0.04ppm以上0.06ppm以下の日数 (日)	0	1	0	0	0	0	0	1	0	4	0	2	

(1)二酸化窒素の月間測定結果

市(区)町村	測定局名	項目	平成 26年										平成 27年		
			4月	5月	6月	7月	8月	9月	10月	11月	12月	1月	2月	3月	
松原市	松原北小学校	有効測定日数	(日)	30	31	30	31	31	30	31	30	31	30	28	31
		測定時間	(時間)	706	731	707	727	732	708	731	707	732	725	652	732
		月平均値	(ppm)	0.023	0.020	0.017	0.017	0.011	0.015	0.017	0.021	0.021	0.022	0.021	0.022
		1時間値の最高値	(ppm)	0.067	0.053	0.061	0.039	0.045	0.041	0.072	0.064	0.051	0.057	0.065	0.066
		日平均値の最高値	(ppm)	0.046	0.033	0.030	0.026	0.022	0.023	0.032	0.034	0.036	0.040	0.033	0.034
		1時間値が0.2ppmを超えた時間数	(時間)	0	0	0	0	0	0	0	0	0	0	0	0
		1時間値が0.1ppm以上0.2ppm以下の時間数	(時間)	0	0	0	0	0	0	0	0	0	0	0	0
		日平均値が0.06ppmを超えた日数	(日)	0	0	0	0	0	0	0	0	0	0	0	0
		日平均値が0.04ppm以上0.06ppm以下の日数	(日)	3	0	0	0	0	0	0	0	0	1	0	0
柏原市	西名阪柏原旭ヶ丘	有効測定日数	(日)	30	31	30	31	31	30	31	30	31	31	15	21
		測定時間	(時間)	712	736	710	736	735	709	736	711	735	736	355	507
		月平均値	(ppm)	0.029	0.026	0.022	0.021	0.014	0.022	0.023	0.025	0.024	0.023	0.022	0.026
		1時間値の最高値	(ppm)	0.085	0.072	0.061	0.059	0.041	0.064	0.061	0.054	0.057	0.057	0.058	0.067
		日平均値の最高値	(ppm)	0.048	0.039	0.038	0.036	0.024	0.033	0.033	0.035	0.036	0.037	0.032	0.036
		1時間値が0.2ppmを超えた時間数	(時間)	0	0	0	0	0	0	0	0	0	0	0	0
		1時間値が0.1ppm以上0.2ppm以下の時間数	(時間)	0	0	0	0	0	0	0	0	0	0	0	0
		日平均値が0.06ppmを超えた日数	(日)	0	0	0	0	0	0	0	0	0	0	0	0
		日平均値が0.04ppm以上0.06ppm以下の日数	(日)	5	0	0	0	0	0	0	0	0	0	0	0
摂津市	摂津市役所	有効測定日数	(日)	30	31	30	31	31	30	31	29	31	31	28	31
		測定時間	(時間)	711	735	712	729	732	707	734	693	736	732	660	734
		月平均値	(ppm)	0.029	0.028	0.021	0.021	0.016	0.019	0.021	0.026	0.029	0.029	0.031	0.030
		1時間値の最高値	(ppm)	0.080	0.070	0.060	0.052	0.057	0.047	0.066	0.068	0.058	0.059	0.065	0.086
		日平均値の最高値	(ppm)	0.058	0.042	0.036	0.036	0.030	0.030	0.035	0.034	0.039	0.045	0.039	0.045
		1時間値が0.2ppmを超えた時間数	(時間)	0	0	0	0	0	0	0	0	0	0	0	0
		1時間値が0.1ppm以上0.2ppm以下の時間数	(時間)	0	0	0	0	0	0	0	0	0	0	0	0
		日平均値が0.06ppmを超えた日数	(日)	0	0	0	0	0	0	0	0	0	0	0	0
		日平均値が0.04ppm以上0.06ppm以下の日数	(日)	7	2	0	0	0	0	0	0	0	1	0	4

(2)一酸化窒素の月間測定結果

市(区)町村	測定局名	項目	平成 26年										平成 27年		
			4月	5月	6月	7月	8月	9月	10月	11月	12月	1月	2月	3月	
大阪市東成区	国設大阪	有効測定日数	(日)	30	31	30	30	31	30	31	30	31	30	25	31
		測定時間	(時間)	707	731	708	725	729	708	732	706	732	730	611	732
		月平均値	(ppm)	0.003	0.002	0.002	0.003	0.003	0.002	0.003	0.007	0.008	0.007	0.005	0.006
		1時間値の最高値	(ppm)	0.064	0.026	0.020	0.032	0.032	0.049	0.032	0.084	0.097	0.102	0.051	0.093
		日平均値の最高値	(ppm)	0.014	0.007	0.004	0.008	0.008	0.011	0.010	0.031	0.028	0.024	0.014	0.027
大阪市北区	菅北小学校	有効測定日数	(日)	30	31	29	23	31	30	31	30	29	31	27	31
		測定時間	(時間)	712	739	710	645	738	711	739	716	724	740	659	740
		月平均値	(ppm)	0.004	0.003	0.002	0.004	0.004	0.003	0.003	0.006	0.008	0.008	0.005	0.005
		1時間値の最高値	(ppm)	0.048	0.018	0.017	0.031	0.026	0.056	0.033	0.073	0.113	0.084	0.094	0.078
		日平均値の最高値	(ppm)	0.020	0.006	0.004	0.010	0.011	0.008	0.012	0.024	0.034	0.024	0.017	0.028
大阪市此花区	此花区役所	有効測定日数	(日)	30	31	30	31	31	29	31	30	31	31	27	31
		測定時間	(時間)	716	740	717	741	740	710	739	717	740	741	663	738
		月平均値	(ppm)	0.007	0.005	0.005	0.006	0.006	0.006	0.009	0.015	0.014	0.013	0.010	0.013
		1時間値の最高値	(ppm)	0.088	0.061	0.030	0.072	0.064	0.061	0.056	0.111	0.152	0.111	0.113	0.163
		日平均値の最高値	(ppm)	0.025	0.011	0.012	0.026	0.019	0.020	0.022	0.038	0.047	0.042	0.029	0.056

(2)一酸化窒素の月間測定結果

市(区)町村	測定局名	項目	平成 26年										平成 27年		
			4月	5月	6月	7月	8月	9月	10月	11月	12月	1月	2月	3月	
大阪市生野区	勝山中学校	有効測定日数	(日)	30	31	30	31	31	30	31	30	31	31	28	31
		測定時間	(時間)	716	740	715	741	740	715	738	716	739	739	668	738
		月平均値	(ppm)	0.002	0.001	0.001	0.002	0.003	0.002	0.002	0.006	0.007	0.006	0.004	0.005
		1時間値の最高値	(ppm)	0.048	0.016	0.011	0.025	0.023	0.039	0.052	0.082	0.110	0.094	0.073	0.092
		日平均値の最高値	(ppm)	0.010	0.004	0.002	0.007	0.006	0.007	0.006	0.025	0.025	0.023	0.013	0.024
大阪市旭区	大宮中学校	有効測定日数	(日)	30	31	30	28	27	30	31	30	31	26	19	31
		測定時間	(時間)	716	739	717	679	656	717	736	715	741	635	458	737
		月平均値	(ppm)	0.004	0.003	0.003	0.003	0.003	0.003	0.003	0.007	0.007	0.006	0.005	0.006
		1時間値の最高値	(ppm)	0.065	0.032	0.023	0.062	0.037	0.042	0.043	0.067	0.100	0.084	0.079	0.092
		日平均値の最高値	(ppm)	0.022	0.007	0.005	0.011	0.006	0.008	0.012	0.025	0.021	0.020	0.014	0.035
大阪市城東区	聖賢小学校	有効測定日数	(日)	30	31	30	31	31	30	31	30	31	31	28	31
		測定時間	(時間)	717	739	715	740	739	714	739	716	741	741	669	738
		月平均値	(ppm)	0.003	0.002	0.002	0.003	0.004	0.003	0.003	0.006	0.007	0.007	0.005	0.005
		1時間値の最高値	(ppm)	0.062	0.022	0.014	0.045	0.038	0.051	0.034	0.089	0.108	0.109	0.082	0.100
		日平均値の最高値	(ppm)	0.015	0.006	0.004	0.010	0.008	0.009	0.011	0.025	0.027	0.023	0.015	0.029

(2)一酸化窒素の月間測定結果

市(区)町村	測定局名	項目	平成 26年										平成 27年		
			4月	5月	6月	7月	8月	9月	10月	11月	12月	1月	2月	3月	
大阪市西区	九条南小学校	有効測定日数	(日)	30	31	30	31	31	30	31	30	31	31	28	31
		測定時間	(時間)	715	740	715	740	741	715	737	717	741	739	664	738
		月平均値	(ppm)	0.005	0.004	0.003	0.005	0.006	0.004	0.005	0.011	0.012	0.012	0.009	0.010
		1時間値の最高値	(ppm)	0.120	0.053	0.024	0.038	0.041	0.049	0.059	0.141	0.160	0.102	0.105	0.151
		日平均値の最高値	(ppm)	0.029	0.012	0.007	0.012	0.015	0.016	0.017	0.045	0.045	0.044	0.027	0.038
大阪市住之江区	南港中央公園	有効測定日数	(日)	30	31	30	31	31	30	31	30	31	31	28	31
		測定時間	(時間)	717	741	716	742	741	716	738	717	740	740	668	739
		月平均値	(ppm)	0.007	0.004	0.003	0.005	0.006	0.004	0.006	0.014	0.014	0.014	0.010	0.011
		1時間値の最高値	(ppm)	0.202	0.086	0.041	0.093	0.058	0.065	0.080	0.194	0.222	0.201	0.223	0.172
		日平均値の最高値	(ppm)	0.035	0.019	0.009	0.024	0.022	0.019	0.019	0.062	0.065	0.077	0.038	0.063
堺市堺区	少林寺	有効測定日数	(日)	30	31	30	31	31	30	31	30	31	31	28	31
		測定時間	(時間)	712	737	712	735	723	713	736	713	734	736	665	737
		月平均値	(ppm)	0.002	0.002	0.002	0.003	0.003	0.002	0.003	0.006	0.007	0.006	0.005	0.005
		1時間値の最高値	(ppm)	0.036	0.019	0.021	0.039	0.043	0.049	0.030	0.067	0.147	0.146	0.123	0.077
		日平均値の最高値	(ppm)	0.008	0.005	0.004	0.014	0.009	0.011	0.008	0.018	0.029	0.040	0.018	0.026

(2)一酸化窒素の月間測定結果

市(区)町村	測定局名	項目	平成 26年										平成 27年		
			4月	5月	6月	7月	8月	9月	10月	11月	12月	1月	2月	3月	
堺市堺区	三宝	有効測定日数	(日)	29	31	30	31	31	30	31	30	30	30	28	27
		測定時間	(時間)	710	738	715	735	738	712	736	713	734	728	664	658
		月平均値	(ppm)	0.006	0.004	0.003	0.005	0.005	0.003	0.004	0.008	0.010	0.008	0.007	0.008
		1時間値の最高値	(ppm)	0.083	0.032	0.033	0.034	0.031	0.033	0.067	0.163	0.132	0.174	0.084	0.083
		日平均値の最高値	(ppm)	0.020	0.008	0.006	0.015	0.012	0.014	0.017	0.027	0.028	0.038	0.017	0.029
堺市南区	若松台	有効測定日数	(日)	30	31	30	31	30	30	31	30	31	31	28	31
		測定時間	(時間)	711	736	713	733	721	713	735	713	738	733	666	738
		月平均値	(ppm)	0.001	0.000	0.001	0.001	0.001	0.001	0.001	0.001	0.001	0.001	0.001	0.001
		1時間値の最高値	(ppm)	0.011	0.005	0.007	0.023	0.012	0.026	0.011	0.027	0.037	0.032	0.020	0.023
		日平均値の最高値	(ppm)	0.002	0.001	0.002	0.008	0.003	0.003	0.002	0.004	0.007	0.007	0.004	0.005
堺市東区	登美丘	有効測定日数	(日)	30	31	30	31	31	30	31	30	31	31	28	31
		測定時間	(時間)	714	734	703	736	737	713	737	702	733	736	665	736
		月平均値	(ppm)	0.001	0.001	0.001	0.002	0.001	0.001	0.001	0.002	0.002	0.003	0.001	0.002
		1時間値の最高値	(ppm)	0.023	0.012	0.009	0.026	0.023	0.028	0.014	0.051	0.050	0.044	0.022	0.056
		日平均値の最高値	(ppm)	0.004	0.002	0.002	0.009	0.004	0.005	0.003	0.006	0.011	0.011	0.004	0.010

(2)一酸化窒素の月間測定結果

市(区)町村	測定局名	項目	平成 26年										平成 27年		
			4月	5月	6月	7月	8月	9月	10月	11月	12月	1月	2月	3月	
豊中市	豊中市千成	有効測定日数	(日)	30	29	30	31	30	30	31	28	31	31	28	29
		測定時間	(時間)	714	694	710	735	719	703	736	685	734	737	666	713
		月平均値	(ppm)	0.004	0.003	0.003	0.004	0.004	0.003	0.004	0.007	0.008	0.007	0.006	0.006
		1時間値の最高値	(ppm)	0.042	0.024	0.019	0.035	0.032	0.049	0.049	0.091	0.086	0.110	0.116	0.105
		日平均値の最高値	(ppm)	0.013	0.006	0.004	0.011	0.011	0.008	0.016	0.029	0.028	0.024	0.019	0.034
池田市	池田市立南畑会館	有効測定日数	(日)	30	31	30	31	31	30	31	30	18	30	28	31
		測定時間	(時間)	710	735	712	733	732	710	735	712	446	732	664	735
		月平均値	(ppm)	0.001	0.001	0.001	0.001	0.001	0.000	0.001	0.002	0.002	0.002	0.001	0.001
		1時間値の最高値	(ppm)	0.030	0.012	0.006	0.014	0.018	0.016	0.018	0.024	0.030	0.044	0.026	0.046
		日平均値の最高値	(ppm)	0.005	0.002	0.001	0.004	0.006	0.003	0.005	0.005	0.010	0.009	0.006	0.006
吹田市	吹田市垂水	有効測定日数	(日)	30	31	30	31	31	27	31	30	31	31	28	30
		測定時間	(時間)	714	737	714	736	736	661	737	713	735	737	665	733
		月平均値	(ppm)	0.002	0.001	0.002	0.003	0.004	0.002	0.002	0.005	0.006	0.006	0.004	0.004
		1時間値の最高値	(ppm)	0.068	0.033	0.011	0.030	0.031	0.041	0.036	0.063	0.069	0.062	0.076	0.097
		日平均値の最高値	(ppm)	0.015	0.005	0.004	0.010	0.010	0.005	0.008	0.017	0.025	0.020	0.013	0.025

(2)一酸化窒素の月間測定結果

市(区)町村	測定局名	項目	平成 26年										平成 27年			
			4月	5月	6月	7月	8月	9月	10月	11月	12月	1月	2月	3月		
高槻市	高槻北	有効測定日数	(日)	30	31	30	31	31	30	29	30	28	31	28	31	
		測定時間	(時間)	715	737	716	737	739	717	712	715	678	738	667	737	
		月平均値	(ppm)	0.002	0.001	0.001	0.002	0.002	0.002	0.002	0.002	0.005	0.004	0.004	0.003	0.003
		1時間値の最高値	(ppm)	0.058	0.020	0.032	0.024	0.028	0.037	0.051	0.081	0.071	0.084	0.087	0.083	
		日平均値の最高値	(ppm)	0.006	0.004	0.003	0.008	0.007	0.004	0.006	0.014	0.022	0.019	0.008	0.011	
高槻市	庄所	有効測定日数	(日)	30	31	30	31	31	30	31	28	31	31	28	31	
		測定時間	(時間)	712	736	713	736	735	713	735	687	733	733	664	734	
		月平均値	(ppm)	0.002	0.002	0.001	0.002	0.003	0.002	0.002	0.005	0.006	0.005	0.004	0.003	
		1時間値の最高値	(ppm)	0.034	0.029	0.019	0.036	0.034	0.032	0.037	0.042	0.100	0.055	0.086	0.078	
		日平均値の最高値	(ppm)	0.010	0.007	0.004	0.008	0.007	0.006	0.006	0.016	0.025	0.022	0.014	0.015	
貝塚市	貝塚市消防署	有効測定日数	(日)	30	31	30	31	31	30	31	29	31	31	28	30	
		測定時間	(時間)	709	736	709	736	731	709	735	691	736	734	664	731	
		月平均値	(ppm)	0.001	0.001	0.001	0.001	0.001	0.001	0.001	0.002	0.002	0.003	0.002	0.002	
		1時間値の最高値	(ppm)	0.016	0.019	0.013	0.027	0.010	0.018	0.018	0.032	0.053	0.072	0.015	0.041	
		日平均値の最高値	(ppm)	0.003	0.003	0.003	0.006	0.004	0.002	0.004	0.005	0.009	0.018	0.005	0.010	

(2)一酸化窒素の月間測定結果

市(区)町村	測定局名	項目	平成 26年										平成 27年		
			4月	5月	6月	7月	8月	9月	10月	11月	12月	1月	2月	3月	
守口市	第三測定局(錦)	有効測定日数	(日)	30	31	30	31	30	30	30	30	31	31	28	31
		測定時間	(時間)	717	740	715	739	733	715	731	710	731	729	660	729
		月平均値	(ppm)	0.007	0.005	0.003	0.005	0.005	0.005	0.005	0.011	0.010	0.009	0.007	0.007
		1時間値の最高値	(ppm)	0.099	0.047	0.024	0.051	0.046	0.064	0.058	0.093	0.140	0.208	0.119	0.111
		日平均値の最高値	(ppm)	0.029	0.013	0.007	0.012	0.013	0.014	0.018	0.034	0.038	0.043	0.024	0.036
枚方市	楠葉	有効測定日数	(日)	30	31	29	31	31	30	31	29	31	27	27	31
		測定時間	(時間)	709	734	704	734	731	710	733	701	735	686	658	732
		月平均値	(ppm)	0.002	0.002	0.002	0.003	0.004	0.003	0.003	0.008	0.008	0.008	0.005	0.004
		1時間値の最高値	(ppm)	0.039	0.029	0.014	0.042	0.026	0.030	0.042	0.062	0.094	0.083	0.064	0.051
		日平均値の最高値	(ppm)	0.009	0.006	0.005	0.011	0.007	0.007	0.010	0.023	0.023	0.040	0.013	0.013
枚方市	枚方市役所	有効測定日数	(日)	30	31	29	31	31	30	31	29	31	31	26	31
		測定時間	(時間)	709	734	702	734	732	707	732	703	736	736	651	732
		月平均値	(ppm)	0.002	0.001	0.001	0.002	0.003	0.001	0.001	0.004	0.006	0.004	0.003	0.003
		1時間値の最高値	(ppm)	0.028	0.029	0.012	0.033	0.024	0.026	0.030	0.060	0.105	0.085	0.059	0.046
		日平均値の最高値	(ppm)	0.010	0.004	0.003	0.010	0.009	0.005	0.005	0.012	0.022	0.019	0.008	0.015

(2)一酸化窒素の月間測定結果

市(区)町村	測定局名	項目	平成 26年										平成 27年		
			4月	5月	6月	7月	8月	9月	10月	11月	12月	1月	2月	3月	
八尾市	八尾保健所	有効測定日数	(日)	30	31	30	31	31	30	31	30	31	31	27	31
		測定時間	(時間)	706	735	709	729	732	710	732	711	732	730	654	731
		月平均値	(ppm)	0.002	0.001	0.001	0.002	0.003	0.002	0.003	0.008	0.007	0.007	0.005	0.005
		1時間値の最高値	(ppm)	0.054	0.020	0.014	0.034	0.026	0.041	0.051	0.085	0.074	0.117	0.074	0.089
		日平均値の最高値	(ppm)	0.008	0.004	0.003	0.008	0.007	0.011	0.013	0.032	0.027	0.032	0.012	0.022
八尾市	水越	有効測定日数	(日)	30	31	30	31	31	29	31	30	31	30	28	30
		測定時間	(時間)	708	733	710	727	733	705	728	711	732	730	664	725
		月平均値	(ppm)	0.002	0.001	0.001	0.002	0.001	0.001	0.001	0.004	0.004	0.004	0.002	0.002
		1時間値の最高値	(ppm)	0.068	0.065	0.040	0.074	0.022	0.030	0.023	0.061	0.075	0.103	0.082	0.069
		日平均値の最高値	(ppm)	0.009	0.006	0.005	0.012	0.005	0.004	0.004	0.012	0.018	0.020	0.008	0.010
泉佐野市	佐野中学校	有効測定日数	(日)	30	31	30	31	31	30	31	30	28	31	28	31
		測定時間	(時間)	708	736	711	732	732	712	734	712	671	730	664	736
		月平均値	(ppm)	0.001	0.001	0.001	0.001	0.001	0.001	0.001	0.002	0.003	0.004	0.002	0.003
		1時間値の最高値	(ppm)	0.028	0.028	0.018	0.034	0.015	0.013	0.020	0.068	0.044	0.083	0.035	0.040
		日平均値の最高値	(ppm)	0.005	0.004	0.003	0.008	0.003	0.001	0.005	0.011	0.011	0.025	0.009	0.014

(2)一酸化窒素の月間測定結果

市(区)町村	測定局名	項目	平成 26年										平成 27年			
			4月	5月	6月	7月	8月	9月	10月	11月	12月	1月	2月	3月		
河内長野市	三日市公民館	有効測定日数	(日)	30	31	30	31	31	30	31	30	29	30	28	31	
		測定時間	(時間)	703	730	701	731	736	699	734	712	696	717	664	726	
		月平均値	(ppm)	0.000	0.000	0.001	0.001	0.001	0.000	0.001	0.001	0.001	0.001	0.001	0.001	0.001
		1時間値の最高値	(ppm)	0.004	0.006	0.006	0.011	0.006	0.012	0.011	0.021	0.024	0.022	0.013	0.024	
		日平均値の最高値	(ppm)	0.001	0.001	0.002	0.003	0.001	0.002	0.002	0.003	0.003	0.006	0.003	0.005	
松原市	大塚高校	有効測定日数	(日)	30	31	30	29	31	30	31	30	31	30	28	30	
		測定時間	(時間)	709	735	713	707	736	708	733	712	736	731	664	730	
		月平均値	(ppm)	0.004	0.003	0.003	0.005	0.004	0.002	0.003	0.006	0.012	0.010	0.008	0.007	
		1時間値の最高値	(ppm)	0.052	0.040	0.035	0.033	0.049	0.050	0.057	0.083	0.116	0.110	0.064	0.079	
		日平均値の最高値	(ppm)	0.015	0.009	0.008	0.016	0.015	0.013	0.008	0.016	0.032	0.025	0.022	0.023	
大東市	大東市役所	有効測定日数	(日)	30	31	30	31	31	30	31	30	30	31	28	30	
		測定時間	(時間)	703	733	711	735	733	710	732	712	718	735	661	733	
		月平均値	(ppm)	0.002	0.002	0.001	0.002	0.002	0.001	0.001	0.004	0.006	0.006	0.004	0.003	
		1時間値の最高値	(ppm)	0.050	0.025	0.008	0.025	0.030	0.034	0.045	0.066	0.104	0.081	0.092	0.100	
		日平均値の最高値	(ppm)	0.011	0.005	0.002	0.008	0.006	0.007	0.004	0.027	0.023	0.022	0.016	0.020	

(2)一酸化窒素の月間測定結果

市(区)町村	測定局名	項目	平成 26年										平成 27年		
			4月	5月	6月	7月	8月	9月	10月	11月	12月	1月	2月	3月	
門真市	門真市役所	有効測定日数	(日)	30	31	30	31	31	30	31	30	31	31	28	31
		測定時間	(時間)	713	738	713	739	735	713	736	713	733	738	664	735
		月平均値	(ppm)	0.003	0.002	0.001	0.003	0.005	0.005	0.003	0.005	0.008	0.007	0.005	0.005
		1時間値の最高値	(ppm)	0.050	0.025	0.017	0.031	0.035	0.031	0.044	0.097	0.138	0.106	0.064	0.084
		日平均値の最高値	(ppm)	0.015	0.006	0.003	0.010	0.012	0.014	0.008	0.016	0.028	0.026	0.016	0.026
門真市	門真市南	有効測定日数	(日)	30	31	30	31	31	30	31	30	31	31	16	27
		測定時間	(時間)	709	735	711	738	735	713	734	711	736	735	381	653
		月平均値	(ppm)	0.003	0.002	0.005	0.003	0.004	0.002	0.002	0.007	0.010	0.009	0.007	0.006
		1時間値の最高値	(ppm)	0.049	0.028	0.044	0.039	0.041	0.070	0.080	0.082	0.206	0.148	0.099	0.081
		日平均値の最高値	(ppm)	0.014	0.007	0.024	0.013	0.010	0.010	0.010	0.019	0.031	0.033	0.019	0.028
高石市	高石中学校	有効測定日数	(日)	30	31	30	31	31	30	31	29	31	30	28	31
		測定時間	(時間)	708	736	711	733	730	707	736	695	734	730	664	734
		月平均値	(ppm)	0.002	0.001	0.001	0.002	0.002	0.002	0.002	0.004	0.004	0.004	0.003	0.003
		1時間値の最高値	(ppm)	0.036	0.025	0.042	0.025	0.025	0.024	0.040	0.049	0.068	0.088	0.054	0.069
		日平均値の最高値	(ppm)	0.007	0.005	0.005	0.011	0.007	0.008	0.005	0.009	0.014	0.025	0.010	0.017

(2)一酸化窒素の月間測定結果

市(区)町村	測定局名	項目	平成 26年										平成 27年		
			4月	5月	6月	7月	8月	9月	10月	11月	12月	1月	2月	3月	
東大阪市	東大阪市旭町庁舎	有効測定日数	(日)	30	31	30	31	31	22	31	30	29	31	28	31
		測定時間	(時間)	711	735	710	725	732	553	734	712	696	734	664	727
		月平均値	(ppm)	0.001	0.001	0.001	0.002	0.002	0.001	0.001	0.004	0.009	0.010	0.006	0.004
		1時間値の最高値	(ppm)	0.043	0.013	0.006	0.018	0.030	0.014	0.027	0.074	0.338	0.274	0.107	0.098
		日平均値の最高値	(ppm)	0.005	0.002	0.002	0.006	0.008	0.003	0.004	0.012	0.037	0.041	0.017	0.013
泉南市	泉南市役所	有効測定日数	(日)	30	31	30	31	31	30	31	30	30	31	28	31
		測定時間	(時間)	709	734	712	733	730	712	735	711	714	731	664	736
		月平均値	(ppm)	0.002	0.001	0.002	0.002	0.002	0.002	0.002	0.003	0.003	0.004	0.003	0.003
		1時間値の最高値	(ppm)	0.025	0.014	0.017	0.025	0.013	0.014	0.031	0.048	0.044	0.065	0.040	0.041
		日平均値の最高値	(ppm)	0.006	0.003	0.004	0.006	0.005	0.004	0.010	0.009	0.012	0.025	0.008	0.011
交野市	交野市役所	有効測定日数	(日)	30	30	28	30	31	29	31	30	30	31	28	30
		測定時間	(時間)	714	734	684	732	738	706	738	713	733	733	667	732
		月平均値	(ppm)	0.002	0.001	0.001	0.002	0.002	0.001	0.001	0.003	0.006	0.004	0.003	0.003
		1時間値の最高値	(ppm)	0.041	0.030	0.010	0.030	0.020	0.022	0.031	0.045	0.078	0.065	0.060	0.064
		日平均値の最高値	(ppm)	0.010	0.003	0.002	0.008	0.007	0.005	0.005	0.016	0.018	0.011	0.013	0.013

(2)一酸化窒素の月間測定結果

市(区)町村	測定局名	項目	平成 26年										平成 27年		
			4月	5月	6月	7月	8月	9月	10月	11月	12月	1月	2月	3月	
大阪市北区	梅田新道	有効測定日数	(日)	30	31	30	31	31	30	31	30	31	31	28	31
		測定時間	(時間)	716	739	716	741	739	715	739	716	741	741	667	740
		月平均値	(ppm)	0.009	0.008	0.009	0.013	0.017	0.007	0.008	0.013	0.017	0.015	0.013	0.012
		1時間値の最高値	(ppm)	0.076	0.049	0.052	0.120	0.159	0.087	0.050	0.085	0.134	0.102	0.107	0.110
		日平均値の最高値	(ppm)	0.030	0.013	0.017	0.026	0.048	0.025	0.023	0.031	0.047	0.035	0.030	0.037
大阪市西淀川区	出来島小学校	有効測定日数	(日)	30	31	30	31	31	30	30	30	31	31	27	31
		測定時間	(時間)	711	740	716	740	741	717	734	717	740	737	660	739
		月平均値	(ppm)	0.013	0.013	0.010	0.017	0.017	0.009	0.010	0.015	0.024	0.022	0.021	0.018
		1時間値の最高値	(ppm)	0.084	0.079	0.077	0.108	0.090	0.094	0.111	0.180	0.172	0.181	0.168	0.170
		日平均値の最高値	(ppm)	0.036	0.025	0.020	0.036	0.039	0.032	0.036	0.047	0.065	0.047	0.058	0.065
大阪市住之江区	北粉浜小学校	有効測定日数	(日)	30	31	30	31	31	29	29	30	31	31	28	31
		測定時間	(時間)	715	740	715	741	741	706	698	717	741	741	669	738
		月平均値	(ppm)	0.012	0.012	0.011	0.016	0.015	0.009	0.011	0.016	0.022	0.021	0.018	0.017
		1時間値の最高値	(ppm)	0.080	0.078	0.065	0.086	0.081	0.067	0.075	0.093	0.121	0.154	0.106	0.108
		日平均値の最高値	(ppm)	0.027	0.021	0.023	0.034	0.030	0.028	0.017	0.035	0.042	0.040	0.035	0.038

(2)一酸化窒素の月間測定結果

市(区)町村	測定局名	項目	平成 26年										平成 27年		
			4月	5月	6月	7月	8月	9月	10月	11月	12月	1月	2月	3月	
大阪市東成区	今里交差点	有効測定日数	(日)	30	31	30	31	31	30	31	30	31	31	28	31
		測定時間	(時間)	716	740	716	740	741	715	739	716	739	736	669	740
		月平均値	(ppm)	0.013	0.013	0.011	0.019	0.019	0.011	0.013	0.021	0.030	0.026	0.022	0.019
		1時間値の最高値	(ppm)	0.119	0.111	0.081	0.126	0.117	0.117	0.107	0.194	0.154	0.143	0.131	0.152
		日平均値の最高値	(ppm)	0.030	0.025	0.025	0.037	0.044	0.042	0.034	0.051	0.065	0.051	0.043	0.048
大阪市鶴見区	茨田中学校	有効測定日数	(日)	30	31	30	31	31	30	31	30	31	31	28	31
		測定時間	(時間)	716	739	715	740	742	715	739	716	741	742	670	739
		月平均値	(ppm)	0.017	0.015	0.014	0.019	0.019	0.014	0.014	0.025	0.031	0.026	0.025	0.021
		1時間値の最高値	(ppm)	0.168	0.094	0.084	0.107	0.109	0.123	0.147	0.198	0.241	0.270	0.237	0.234
		日平均値の最高値	(ppm)	0.042	0.032	0.025	0.036	0.039	0.035	0.035	0.063	0.078	0.068	0.051	0.070
大阪市住之江区	住之江交差点	有効測定日数	(日)	30	31	30	31	31	30	31	30	31	31	28	31
		測定時間	(時間)	717	740	715	741	741	715	740	716	741	739	669	741
		月平均値	(ppm)	0.024	0.020	0.018	0.023	0.022	0.016	0.019	0.026	0.031	0.030	0.030	0.028
		1時間値の最高値	(ppm)	0.141	0.114	0.089	0.099	0.123	0.081	0.106	0.239	0.174	0.186	0.178	0.166
		日平均値の最高値	(ppm)	0.054	0.033	0.033	0.047	0.050	0.035	0.039	0.064	0.070	0.075	0.058	0.072

(2)一酸化窒素の月間測定結果

市(区)町村	測定局名	項目	平成 26年										平成 27年		
			4月	5月	6月	7月	8月	9月	10月	11月	12月	1月	2月	3月	
堺市西区	湾岸	有効測定日数	(日)	9	31	30	31	31	30	28	30	31	31	28	31
		測定時間	(時間)	231	728	710	738	737	713	674	710	737	733	665	736
		月平均値	(ppm)	0.004	0.004	0.004	0.006	0.007	0.005	0.006	0.010	0.014	0.014	0.012	0.010
		1時間値の最高値	(ppm)	0.042	0.052	0.052	0.100	0.148	0.099	0.061	0.146	0.172	0.189	0.143	0.139
		日平均値の最高値	(ppm)	0.009	0.011	0.015	0.025	0.019	0.016	0.015	0.022	0.040	0.049	0.023	0.039
堺市北区	常磐浜寺	有効測定日数	(日)	30	31	30	31	31	29	31	30	31	31	28	31
		測定時間	(時間)	713	729	712	735	737	704	737	712	737	733	665	736
		月平均値	(ppm)	0.003	0.002	0.002	0.004	0.004	0.003	0.004	0.006	0.008	0.007	0.006	0.005
		1時間値の最高値	(ppm)	0.048	0.018	0.017	0.034	0.031	0.033	0.065	0.120	0.099	0.123	0.100	0.064
		日平均値の最高値	(ppm)	0.008	0.005	0.005	0.017	0.010	0.014	0.009	0.018	0.019	0.022	0.019	0.021
堺市中心区	阪和深井畑山	有効測定日数	(日)	30	31	30	31	31	30	31	30	31	31	27	31
		測定時間	(時間)	705	736	712	735	736	711	735	712	737	731	656	737
		月平均値	(ppm)	0.007	0.004	0.004	0.006	0.009	0.007	0.008	0.013	0.012	0.009	0.009	0.009
		1時間値の最高値	(ppm)	0.079	0.051	0.057	0.054	0.075	0.103	0.087	0.114	0.170	0.083	0.174	0.154
		日平均値の最高値	(ppm)	0.015	0.010	0.017	0.021	0.025	0.020	0.020	0.031	0.034	0.034	0.028	0.030

(2)一酸化窒素の月間測定結果

市(区)町村	測定局名	項目	平成 26年										平成 27年		
			4月	5月	6月	7月	8月	9月	10月	11月	12月	1月	2月	3月	
豊中市	豊中市役所	有効測定日数	(日)	30	31	28	31	31	30	30	27	31	31	28	30
		測定時間	(時間)	713	737	672	737	735	714	730	663	735	737	666	731
		月平均値	(ppm)	0.009	0.006	0.006	0.008	0.010	0.007	0.007	0.011	0.013	0.012	0.011	0.010
		1時間値の最高値	(ppm)	0.060	0.030	0.020	0.045	0.125	0.037	0.044	0.079	0.095	0.087	0.094	0.080
		日平均値の最高値	(ppm)	0.022	0.012	0.009	0.017	0.018	0.014	0.018	0.029	0.038	0.029	0.024	0.028
豊中市	豊中市千里	有効測定日数	(日)	30	29	30	26	31	30	31	28	31	31	28	29
		測定時間	(時間)	714	698	705	636	735	712	738	684	734	736	666	710
		月平均値	(ppm)	0.010	0.008	0.007	0.012	0.013	0.007	0.008	0.014	0.017	0.014	0.015	0.012
		1時間値の最高値	(ppm)	0.146	0.075	0.060	0.075	0.062	0.085	0.073	0.118	0.118	0.113	0.186	0.139
		日平均値の最高値	(ppm)	0.027	0.020	0.017	0.036	0.031	0.019	0.025	0.033	0.048	0.037	0.050	0.035
吹田市	吹田簡易裁判所	有効測定日数	(日)	30	31	30	31	31	13	31	30	30	31	28	31
		測定時間	(時間)	713	736	714	734	738	347	735	713	733	735	666	734
		月平均値	(ppm)	0.011	0.007	0.010	0.008	0.010	0.015	0.015	0.021	0.017	0.017	0.015	0.016
		1時間値の最高値	(ppm)	0.086	0.066	0.058	0.076	0.092	0.076	0.083	0.166	0.172	0.133	0.179	0.148
		日平均値の最高値	(ppm)	0.028	0.015	0.023	0.035	0.022	0.027	0.036	0.053	0.048	0.055	0.039	0.051

(2)一酸化窒素の月間測定結果

市(区)町村	測定局名	項目	平成 26年										平成 27年		
			4月	5月	6月	7月	8月	9月	10月	11月	12月	1月	2月	3月	
枚方市	招提	有効測定日数	(日)	30	31	29	31	31	30	31	30	31	28	27	31
		測定時間	(時間)	706	731	700	729	728	705	730	705	729	714	650	729
		月平均値	(ppm)	0.027	0.020	0.024	0.024	0.025	0.024	0.029	0.036	0.036	0.030	0.029	0.029
		1時間値の最高値	(ppm)	0.173	0.132	0.121	0.128	0.156	0.169	0.170	0.212	0.260	0.218	0.234	0.237
		日平均値の最高値	(ppm)	0.054	0.044	0.051	0.049	0.059	0.042	0.058	0.076	0.086	0.089	0.068	0.065
枚方市	中振	有効測定日数	(日)	30	31	29	31	31	30	31	30	31	29	28	31
		測定時間	(時間)	712	734	706	735	734	712	734	711	736	725	664	733
		月平均値	(ppm)	0.017	0.013	0.016	0.016	0.018	0.018	0.020	0.028	0.023	0.020	0.019	0.020
		1時間値の最高値	(ppm)	0.149	0.109	0.090	0.095	0.108	0.108	0.148	0.145	0.153	0.189	0.146	0.146
		日平均値の最高値	(ppm)	0.041	0.029	0.034	0.041	0.043	0.035	0.040	0.060	0.059	0.061	0.043	0.045
八尾市	太子堂	有効測定日数	(日)	0	18	30	31	31	30	17	4	31	31	28	30
		測定時間	(時間)	10	445	699	724	734	709	401	102	734	727	657	721
		月平均値	(ppm)	0.007	0.008	0.010	0.010	0.007	0.008	0.009	0.036	0.024	0.029	0.017	0.019
		1時間値の最高値	(ppm)	0.023	0.080	0.162	0.057	0.066	0.081	0.099	0.159	0.419	0.317	0.255	0.158
		日平均値の最高値	(ppm)	-	0.018	0.049	0.025	0.019	0.019	0.028	0.065	0.095	0.086	0.059	0.047

(2)一酸化窒素の月間測定結果

市(区)町村	測定局名	項目	平成 26年										平成 27年		
			4月	5月	6月	7月	8月	9月	10月	11月	12月	1月	2月	3月	
松原市	松原北小学校	有効測定日数	(日)	30	31	30	31	31	30	31	30	31	30	28	31
		測定時間	(時間)	706	731	707	727	732	708	731	707	732	725	652	732
		月平均値	(ppm)	0.007	0.005	0.004	0.007	0.007	0.004	0.006	0.010	0.015	0.013	0.013	0.011
		1時間値の最高値	(ppm)	0.084	0.043	0.027	0.048	0.044	0.063	0.093	0.109	0.118	0.138	0.079	0.113
		日平均値の最高値	(ppm)	0.018	0.012	0.009	0.021	0.016	0.015	0.014	0.024	0.031	0.027	0.026	0.028
柏原市	西名阪柏原旭ヶ丘	有効測定日数	(日)	30	31	30	31	31	30	31	30	31	31	15	21
		測定時間	(時間)	712	736	710	736	735	709	736	711	735	736	355	507
		月平均値	(ppm)	0.025	0.019	0.018	0.022	0.021	0.024	0.026	0.035	0.032	0.026	0.018	0.027
		1時間値の最高値	(ppm)	0.240	0.196	0.117	0.138	0.102	0.181	0.293	0.222	0.252	0.188	0.192	0.228
		日平均値の最高値	(ppm)	0.056	0.046	0.034	0.045	0.059	0.060	0.062	0.081	0.089	0.060	0.039	0.062
摂津市	摂津市役所	有効測定日数	(日)	30	31	30	31	31	30	31	29	31	31	28	31
		測定時間	(時間)	711	735	712	729	732	707	734	693	736	732	660	734
		月平均値	(ppm)	0.010	0.009	0.007	0.011	0.013	0.008	0.011	0.018	0.030	0.026	0.023	0.017
		1時間値の最高値	(ppm)	0.089	0.072	0.067	0.066	0.099	0.078	0.115	0.188	0.184	0.197	0.149	0.196
		日平均値の最高値	(ppm)	0.029	0.023	0.022	0.030	0.029	0.024	0.026	0.038	0.060	0.047	0.059	0.053

(3)窒素酸化物の月間測定結果

(表中NOは一酸化窒素、NO2は二酸化窒素を示す)

市(区)町村	測定局名	項目	平成 26年										平成 27年		
			4月	5月	6月	7月	8月	9月	10月	11月	12月	1月	2月	3月	
大阪市東成区	国設大阪	有効測定日数	(日)	30	31	30	30	31	30	31	30	31	30	25	31
		測定時間	(時間)	707	731	708	725	729	708	732	706	732	730	611	732
		月平均値	(ppm)	0.025	0.022	0.019	0.019	0.016	0.017	0.020	0.032	0.031	0.031	0.028	0.030
		1時間値の最高値	(ppm)	0.115	0.073	0.067	0.051	0.062	0.079	0.071	0.154	0.143	0.151	0.122	0.138
		日平均値の最高値	(ppm)	0.058	0.045	0.032	0.027	0.025	0.030	0.046	0.070	0.062	0.065	0.050	0.067
		月平均値NO2/(NO+NO2)	(%)	87.9	89.3	89.7	85.8	79.0	86.1	85.7	76.4	73.8	76.3	81.6	81.2
大阪市北区	菅北小学校	有効測定日数	(日)	30	31	29	23	31	30	31	30	29	31	27	31
		測定時間	(時間)	712	739	710	645	738	711	739	716	724	740	659	740
		月平均値	(ppm)	0.024	0.021	0.018	0.021	0.018	0.016	0.019	0.029	0.029	0.030	0.028	0.028
		1時間値の最高値	(ppm)	0.100	0.072	0.053	0.052	0.057	0.091	0.101	0.137	0.155	0.132	0.148	0.126
		日平均値の最高値	(ppm)	0.063	0.038	0.027	0.028	0.026	0.028	0.052	0.065	0.072	0.063	0.051	0.070
		月平均値NO2/(NO+NO2)	(%)	85.2	87.5	86.3	81.2	75.7	82.4	84.4	78.3	72.6	74.7	81.0	82.7
大阪市此花区	此花区役所	有効測定日数	(日)	30	31	30	31	31	29	31	30	31	31	27	31
		測定時間	(時間)	716	740	717	741	740	710	739	717	740	741	663	738
		月平均値	(ppm)	0.032	0.026	0.024	0.024	0.021	0.025	0.030	0.041	0.035	0.036	0.033	0.039
		1時間値の最高値	(ppm)	0.135	0.123	0.077	0.093	0.084	0.083	0.105	0.162	0.198	0.173	0.167	0.217
		日平均値の最高値	(ppm)	0.067	0.050	0.036	0.045	0.039	0.043	0.057	0.081	0.084	0.085	0.062	0.101
		月平均値NO2/(NO+NO2)	(%)	77.8	81.6	79.4	76.0	69.4	74.5	70.3	64.0	60.1	63.5	70.1	66.9

(3)窒素酸化物の月間測定結果

(表中NOは一酸化窒素、NO2は二酸化窒素を示す)

市(区)町村	測定局名	項目	平成 26年										平成 27年		
			4月	5月	6月	7月	8月	9月	10月	11月	12月	1月	2月	3月	
大阪市生野区	勝山中学校	有効測定日数	(日)	30	31	30	31	31	30	31	30	31	31	28	31
		測定時間	(時間)	716	740	715	741	740	715	738	716	739	739	668	738
		月平均値	(ppm)	0.024	0.020	0.017	0.018	0.014	0.014	0.016	0.028	0.028	0.028	0.024	0.026
		1時間値の最高値	(ppm)	0.104	0.072	0.071	0.055	0.046	0.067	0.091	0.136	0.153	0.143	0.127	0.153
		日平均値の最高値	(ppm)	0.059	0.041	0.031	0.026	0.023	0.026	0.040	0.064	0.061	0.063	0.049	0.061
		月平均値NO2/(NO+NO2)	(%)	90.1	92.4	92.3	87.6	81.4	87.3	87.5	77.9	74.2	76.7	81.7	81.8
大阪市旭区	大宮中学校	有効測定日数	(日)	30	31	30	28	27	30	31	30	31	26	19	31
		測定時間	(時間)	716	739	717	679	656	717	736	715	741	635	458	737
		月平均値	(ppm)	0.027	0.021	0.018	0.019	0.014	0.018	0.021	0.031	0.026	0.022	0.027	0.029
		1時間値の最高値	(ppm)	0.121	0.076	0.062	0.086	0.061	0.080	0.092	0.137	0.149	0.119	0.125	0.137
		日平均値の最高値	(ppm)	0.069	0.041	0.027	0.026	0.023	0.028	0.047	0.064	0.054	0.046	0.047	0.076
		月平均値NO2/(NO+NO2)	(%)	84.4	87.1	85.5	81.9	79.4	84.3	85.2	77.4	73.9	72.5	80.5	78.4
大阪市城東区	聖賢小学校	有効測定日数	(日)	30	31	30	31	31	30	31	30	31	31	28	31
		測定時間	(時間)	717	739	715	740	739	714	739	716	741	741	669	738
		月平均値	(ppm)	0.023	0.019	0.016	0.018	0.015	0.015	0.017	0.027	0.027	0.027	0.024	0.025
		1時間値の最高値	(ppm)	0.111	0.062	0.051	0.068	0.061	0.080	0.081	0.129	0.150	0.155	0.133	0.136
		日平均値の最高値	(ppm)	0.057	0.037	0.028	0.024	0.024	0.026	0.047	0.062	0.061	0.059	0.047	0.065
		月平均値NO2/(NO+NO2)	(%)	86.5	87.6	86.5	81.7	74.5	81.3	82.8	76.2	73.0	75.2	80.2	80.0

(3)窒素酸化物の月間測定結果

(表中NOは一酸化窒素、NO2は二酸化窒素を示す)

市(区)町村	測定局名	項目	平成 26年										平成 27年		
			4月	5月	6月	7月	8月	9月	10月	11月	12月	1月	2月	3月	
大阪市西区	九条南小学校	有効測定日数	(日)	30	31	30	31	31	30	31	30	31	31	28	31
		測定時間	(時間)	715	740	715	740	741	715	737	717	741	739	664	738
		月平均値	(ppm)	0.032	0.028	0.025	0.025	0.021	0.023	0.026	0.038	0.037	0.038	0.034	0.038
		1時間値の最高値	(ppm)	0.175	0.111	0.080	0.072	0.066	0.080	0.112	0.217	0.218	0.165	0.155	0.198
		日平均値の最高値	(ppm)	0.079	0.059	0.042	0.036	0.033	0.038	0.057	0.090	0.085	0.090	0.063	0.082
		月平均値NO2/(NO+NO2)	(%)	83.2	86.2	85.9	80.6	72.1	81.8	80.9	70.2	66.5	68.8	74.2	73.0
大阪市住之江区	南港中央公園	有効測定日数	(日)	30	31	30	31	31	30	31	30	31	31	28	31
		測定時間	(時間)	717	741	716	742	741	716	738	717	740	740	668	739
		月平均値	(ppm)	0.039	0.028	0.026	0.024	0.021	0.025	0.030	0.042	0.036	0.039	0.034	0.040
		1時間値の最高値	(ppm)	0.265	0.146	0.108	0.136	0.088	0.117	0.131	0.270	0.290	0.271	0.291	0.214
		日平均値の最高値	(ppm)	0.088	0.074	0.043	0.042	0.039	0.050	0.058	0.111	0.113	0.126	0.074	0.114
		月平均値NO2/(NO+NO2)	(%)	82.5	87.1	87.5	80.8	71.9	82.3	79.0	66.8	61.1	63.7	71.3	71.4
堺市堺区	少林寺	有効測定日数	(日)	30	31	30	31	31	30	31	30	31	31	28	31
		測定時間	(時間)	712	737	712	735	723	713	736	713	734	736	665	737
		月平均値	(ppm)	0.026	0.021	0.019	0.019	0.015	0.018	0.021	0.028	0.026	0.028	0.026	0.028
		1時間値の最高値	(ppm)	0.109	0.087	0.091	0.059	0.055	0.064	0.088	0.131	0.188	0.217	0.174	0.122
		日平均値の最高値	(ppm)	0.061	0.046	0.030	0.036	0.025	0.027	0.046	0.057	0.063	0.086	0.056	0.067
		月平均値NO2/(NO+NO2)	(%)	90.6	92.2	90.8	84.2	77.8	87.3	87.2	79.9	73.7	77.2	81.6	82.3

(3)窒素酸化物の月間測定結果

(表中NOは一酸化窒素、NO2は二酸化窒素を示す)

市(区)町村	測定局名	項目	平成 26年										平成 27年		
			4月	5月	6月	7月	8月	9月	10月	11月	12月	1月	2月	3月	
堺市堺区	三宝	有効測定日数	(日)	29	31	30	31	31	30	31	30	30	30	28	27
		測定時間	(時間)	710	738	715	735	738	712	736	713	734	728	664	658
		月平均値	(ppm)	0.029	0.024	0.020	0.021	0.015	0.016	0.020	0.031	0.031	0.029	0.029	0.030
		1時間値の最高値	(ppm)	0.134	0.089	0.093	0.062	0.052	0.067	0.129	0.212	0.177	0.240	0.139	0.151
		日平均値の最高値	(ppm)	0.063	0.045	0.033	0.034	0.025	0.031	0.053	0.063	0.061	0.079	0.051	0.068
		月平均値NO2/(NO+NO2)	(%)	78.7	82.9	84.2	77.2	70.0	83.6	82.0	72.4	67.1	72.4	75.9	74.1
堺市南区	若松台	有効測定日数	(日)	30	31	30	31	30	30	31	30	31	31	28	31
		測定時間	(時間)	711	736	713	733	721	713	735	713	738	733	666	738
		月平均値	(ppm)	0.011	0.009	0.009	0.008	0.006	0.008	0.010	0.012	0.011	0.013	0.012	0.012
		1時間値の最高値	(ppm)	0.051	0.049	0.036	0.042	0.030	0.033	0.044	0.052	0.070	0.074	0.061	0.062
		日平均値の最高値	(ppm)	0.022	0.021	0.015	0.017	0.013	0.012	0.021	0.021	0.027	0.030	0.025	0.026
		月平均値NO2/(NO+NO2)	(%)	94.8	95.7	94.1	88.2	85.9	92.3	92.4	90.0	89.3	88.9	92.7	91.5
堺市東区	登美丘	有効測定日数	(日)	30	31	30	31	31	30	31	30	31	31	28	31
		測定時間	(時間)	714	734	703	736	737	713	737	702	733	736	665	736
		月平均値	(ppm)	0.015	0.012	0.010	0.010	0.008	0.010	0.012	0.017	0.016	0.018	0.015	0.017
		1時間値の最高値	(ppm)	0.078	0.053	0.038	0.043	0.036	0.040	0.054	0.088	0.087	0.095	0.081	0.112
		日平均値の最高値	(ppm)	0.037	0.027	0.019	0.021	0.016	0.016	0.025	0.031	0.036	0.043	0.029	0.037
		月平均値NO2/(NO+NO2)	(%)	92.6	93.4	93.0	85.3	83.3	90.9	91.2	87.7	85.4	85.9	90.5	88.1

(3)窒素酸化物の月間測定結果

(表中NOは一酸化窒素、NO2は二酸化窒素を示す)

市(区)町村	測定局名	項 目	平成 26年										平成 27年		
			4月	5月	6月	7月	8月	9月	10月	11月	12月	1月	2月	3月	
豊中市	豊中市千成	有効測定日数	(日)	30	29	30	31	30	30	31	28	31	31	28	29
		測定時間	(時間)	714	694	710	735	719	703	736	685	734	737	666	713
		月平均値	(ppm)	0.022	0.017	0.015	0.018	0.014	0.014	0.018	0.026	0.026	0.025	0.024	0.025
		1時間値の最高値	(ppm)	0.100	0.063	0.056	0.058	0.054	0.075	0.100	0.156	0.128	0.156	0.164	0.161
		日平均値の最高値	(ppm)	0.052	0.034	0.029	0.026	0.026	0.023	0.047	0.062	0.062	0.059	0.047	0.068
		月平均値NO2/(NO+NO2)	(%)	81.9	83.9	81.8	75.2	69.6	78.6	78.4	72.0	70.3	71.8	76.2	77.2
池田市	池田市立南畑会館	有効測定日数	(日)	30	31	30	31	31	30	31	30	18	30	28	31
		測定時間	(時間)	710	735	712	733	732	710	735	712	446	732	664	735
		月平均値	(ppm)	0.010	0.008	0.007	0.009	0.007	0.004	0.006	0.011	0.011	0.010	0.011	0.011
		1時間値の最高値	(ppm)	0.082	0.045	0.040	0.039	0.041	0.034	0.067	0.050	0.062	0.077	0.056	0.077
		日平均値の最高値	(ppm)	0.026	0.018	0.018	0.016	0.018	0.014	0.025	0.027	0.038	0.033	0.026	0.025
		月平均値NO2/(NO+NO2)	(%)	89.7	93.2	92.8	90.4	81.9	89.0	84.4	84.9	85.2	82.5	89.6	87.1
吹田市	吹田市垂水	有効測定日数	(日)	30	31	30	31	31	27	31	30	31	31	28	30
		測定時間	(時間)	714	737	714	736	736	661	737	713	735	737	665	733
		月平均値	(ppm)	0.021	0.018	0.016	0.018	0.016	0.014	0.017	0.025	0.025	0.026	0.024	0.025
		1時間値の最高値	(ppm)	0.123	0.088	0.047	0.047	0.056	0.070	0.095	0.114	0.109	0.112	0.123	0.151
		日平均値の最高値	(ppm)	0.055	0.038	0.027	0.025	0.028	0.023	0.042	0.050	0.062	0.057	0.045	0.062
		月平均値NO2/(NO+NO2)	(%)	89.9	91.8	90.2	85.5	77.1	86.6	87.9	81.2	77.5	77.3	84.9	83.7

(3)窒素酸化物の月間測定結果

(表中NOは一酸化窒素、NO2は二酸化窒素を示す)

市(区)町村	測定局名	項目	平成 26年										平成 27年		
			4月	5月	6月	7月	8月	9月	10月	11月	12月	1月	2月	3月	
高槻市	高槻北	有効測定日数	(日)	30	31	30	31	31	30	29	30	28	31	28	31
		測定時間	(時間)	715	737	716	737	739	717	712	715	678	738	667	737
		月平均値	(ppm)	0.014	0.010	0.010	0.012	0.009	0.008	0.009	0.015	0.016	0.015	0.013	0.013
		1時間値の最高値	(ppm)	0.117	0.052	0.065	0.042	0.037	0.066	0.080	0.114	0.114	0.119	0.134	0.115
		日平均値の最高値	(ppm)	0.031	0.021	0.019	0.020	0.017	0.020	0.019	0.031	0.045	0.046	0.028	0.030
		月平均値NO2/(NO+NO2)	(%)	83.7	85.8	86.1	81.7	73.3	77.3	76.9	69.6	73.1	72.2	78.8	78.6
高槻市	庄所	有効測定日数	(日)	30	31	30	31	31	30	31	28	31	31	28	31
		測定時間	(時間)	712	736	713	736	735	713	735	687	733	733	664	734
		月平均値	(ppm)	0.017	0.013	0.011	0.013	0.011	0.012	0.014	0.021	0.022	0.021	0.019	0.020
		1時間値の最高値	(ppm)	0.077	0.077	0.048	0.050	0.048	0.061	0.061	0.076	0.142	0.088	0.118	0.109
		日平均値の最高値	(ppm)	0.040	0.031	0.021	0.021	0.019	0.020	0.030	0.042	0.056	0.057	0.037	0.038
		月平均値NO2/(NO+NO2)	(%)	86.2	86.5	86.8	82.7	75.5	81.8	84.3	76.4	70.9	75.7	81.2	82.4
貝塚市	貝塚市消防署	有効測定日数	(日)	30	31	30	31	31	30	31	29	31	31	28	30
		測定時間	(時間)	709	736	709	736	731	709	735	691	736	734	664	731
		月平均値	(ppm)	0.014	0.010	0.010	0.009	0.006	0.009	0.011	0.014	0.012	0.015	0.013	0.015
		1時間値の最高値	(ppm)	0.065	0.073	0.054	0.048	0.033	0.048	0.055	0.066	0.090	0.117	0.062	0.085
		日平均値の最高値	(ppm)	0.032	0.029	0.018	0.018	0.014	0.015	0.023	0.029	0.027	0.049	0.034	0.038
		月平均値NO2/(NO+NO2)	(%)	92.0	94.4	91.9	86.9	86.0	93.5	91.8	88.2	85.8	81.7	88.5	86.9

(3)窒素酸化物の月間測定結果

(表中NOは一酸化窒素、NO2は二酸化窒素を示す)

市(区)町村	測定局名	項 目	平成 26年										平成 27年		
			4月	5月	6月	7月	8月	9月	10月	11月	12月	1月	2月	3月	
守口市	第三測定局(錦)	有効測定日数	(日)	30	31	30	31	30	30	30	30	31	31	28	31
		測定時間	(時間)	717	740	715	739	733	715	731	710	731	729	660	729
		月平均値	(ppm)	0.023	0.017	0.013	0.016	0.017	0.018	0.020	0.033	0.031	0.031	0.028	0.029
		1時間値の最高値	(ppm)	0.147	0.077	0.051	0.065	0.071	0.093	0.110	0.161	0.185	0.264	0.170	0.153
		日平均値の最高値	(ppm)	0.066	0.034	0.022	0.023	0.026	0.032	0.052	0.071	0.075	0.078	0.055	0.073
		月平均値NO2/(NO+NO2)	(%)	70.4	69.7	75.0	68.3	67.8	72.0	75.7	67.2	66.6	69.4	74.3	76.9
枚方市	楠葉	有効測定日数	(日)	30	31	29	31	31	30	31	29	31	27	27	31
		測定時間	(時間)	709	734	704	734	731	710	733	701	735	686	658	732
		月平均値	(ppm)	0.019	0.015	0.014	0.016	0.014	0.016	0.017	0.026	0.024	0.026	0.022	0.021
		1時間値の最高値	(ppm)	0.074	0.063	0.043	0.065	0.043	0.055	0.063	0.090	0.124	0.124	0.099	0.084
		日平均値の最高値	(ppm)	0.043	0.032	0.025	0.025	0.020	0.025	0.035	0.052	0.050	0.075	0.039	0.036
		月平均値NO2/(NO+NO2)	(%)	87.4	89.2	87.5	81.2	73.5	80.3	79.9	71.3	69.2	68.7	78.5	79.7
枚方市	枚方市役所	有効測定日数	(日)	30	31	29	31	31	30	31	29	31	31	26	31
		測定時間	(時間)	709	734	702	734	732	707	732	703	736	736	651	732
		月平均値	(ppm)	0.018	0.015	0.013	0.015	0.013	0.012	0.014	0.022	0.024	0.021	0.019	0.019
		1時間値の最高値	(ppm)	0.077	0.066	0.041	0.049	0.044	0.050	0.074	0.094	0.144	0.124	0.093	0.094
		日平均値の最高値	(ppm)	0.043	0.031	0.023	0.027	0.022	0.019	0.030	0.040	0.052	0.052	0.036	0.041
		月平均値NO2/(NO+NO2)	(%)	91.1	92.9	91.2	84.2	76.7	88.3	89.4	82.1	74.3	79.0	85.7	86.2

(3)窒素酸化物の月間測定結果

(表中NOは一酸化窒素、NO2は二酸化窒素を示す)

市(区)町村	測定局名	項目	平成 26年										平成 27年		
			4月	5月	6月	7月	8月	9月	10月	11月	12月	1月	2月	3月	
八尾市	八尾保健所	有効測定日数	(日)	30	31	30	31	31	30	31	30	31	31	27	31
		測定時間	(時間)	706	735	709	729	732	710	732	711	732	730	654	731
		月平均値	(ppm)	0.020	0.016	0.013	0.015	0.012	0.013	0.017	0.028	0.025	0.026	0.023	0.024
		1時間値の最高値	(ppm)	0.115	0.061	0.048	0.046	0.039	0.056	0.087	0.130	0.113	0.168	0.132	0.131
		日平均値の最高値	(ppm)	0.048	0.032	0.023	0.024	0.018	0.029	0.036	0.070	0.055	0.074	0.042	0.054
		月平均値NO2/(NO+NO2)	(%)	88.1	90.6	89.7	84.4	77.3	85.0	80.8	72.8	74.0	73.6	80.1	80.7
八尾市	水越	有効測定日数	(日)	30	31	30	31	31	29	31	30	31	30	28	30
		測定時間	(時間)	708	733	710	727	733	705	728	711	732	730	664	725
		月平均値	(ppm)	0.014	0.011	0.010	0.010	0.007	0.006	0.009	0.016	0.018	0.019	0.016	0.016
		1時間値の最高値	(ppm)	0.096	0.093	0.069	0.103	0.043	0.049	0.051	0.102	0.118	0.147	0.130	0.112
		日平均値の最高値	(ppm)	0.033	0.021	0.019	0.026	0.014	0.013	0.019	0.035	0.040	0.053	0.029	0.033
		月平均値NO2/(NO+NO2)	(%)	85.3	86.9	86.5	79.4	80.1	87.5	86.6	76.9	77.3	77.1	84.5	85.0
泉佐野市	佐野中学校	有効測定日数	(日)	30	31	30	31	31	30	31	30	28	31	28	31
		測定時間	(時間)	708	736	711	732	732	712	734	712	671	730	664	736
		月平均値	(ppm)	0.015	0.011	0.011	0.011	0.007	0.011	0.012	0.016	0.013	0.018	0.015	0.018
		1時間値の最高値	(ppm)	0.089	0.074	0.054	0.064	0.040	0.039	0.051	0.098	0.082	0.138	0.074	0.086
		日平均値の最高値	(ppm)	0.039	0.029	0.021	0.023	0.013	0.018	0.028	0.041	0.029	0.060	0.041	0.048
		月平均値NO2/(NO+NO2)	(%)	91.4	91.8	91.6	87.8	90.1	93.5	89.6	86.0	79.5	77.0	84.1	82.1

(3)窒素酸化物の月間測定結果

(表中NOは一酸化窒素、NO2は二酸化窒素を示す)

市(区)町村	測定局名	項 目	平成 26年										平成 27年		
			4月	5月	6月	7月	8月	9月	10月	11月	12月	1月	2月	3月	
河内長野市	三日市公民館	有効測定日数	(日)	30	31	30	31	31	30	31	30	29	30	28	31
		測定時間	(時間)	703	730	701	731	736	699	734	712	696	717	664	726
		月平均値	(ppm)	0.008	0.006	0.006	0.005	0.003	0.005	0.007	0.009	0.010	0.010	0.010	0.010
		1時間値の最高値	(ppm)	0.046	0.051	0.027	0.020	0.019	0.023	0.033	0.040	0.052	0.050	0.049	0.045
		日平均値の最高値	(ppm)	0.016	0.016	0.013	0.008	0.007	0.008	0.014	0.015	0.019	0.027	0.020	0.021
		月平均値NO2/(NO+NO2)	(%)	93.7	94.2	88.0	81.5	83.2	91.2	87.2	88.1	87.7	88.3	90.2	86.1
松原市	大塚高校	有効測定日数	(日)	30	31	30	29	31	30	31	30	31	30	28	30
		測定時間	(時間)	709	735	713	707	736	708	733	712	736	731	664	730
		月平均値	(ppm)	0.026	0.024	0.020	0.022	0.014	0.015	0.018	0.026	0.035	0.034	0.032	0.030
		1時間値の最高値	(ppm)	0.108	0.092	0.085	0.071	0.071	0.076	0.129	0.133	0.164	0.167	0.121	0.147
		日平均値の最高値	(ppm)	0.056	0.042	0.036	0.036	0.030	0.032	0.034	0.041	0.067	0.059	0.056	0.054
		月平均値NO2/(NO+NO2)	(%)	85.5	86.1	87.0	77.4	72.8	88.9	83.6	77.7	64.8	69.7	74.1	77.5
大東市	大東市役所	有効測定日数	(日)	30	31	30	31	31	30	31	30	30	31	28	30
		測定時間	(時間)	703	733	711	735	733	710	732	712	718	735	661	733
		月平均値	(ppm)	0.017	0.014	0.011	0.013	0.011	0.009	0.012	0.022	0.024	0.023	0.019	0.019
		1時間値の最高値	(ppm)	0.100	0.061	0.047	0.039	0.051	0.059	0.076	0.117	0.139	0.119	0.138	0.134
		日平均値の最高値	(ppm)	0.048	0.029	0.022	0.023	0.019	0.020	0.030	0.060	0.055	0.058	0.041	0.050
		月平均値NO2/(NO+NO2)	(%)	87.0	87.6	92.6	85.9	79.8	88.6	89.3	79.2	75.0	75.8	81.9	83.4

(3)窒素酸化物の月間測定結果

(表中NOは一酸化窒素、NO2は二酸化窒素を示す)

市(区)町村	測定局名	項目	平成 26年										平成 27年		
			4月	5月	6月	7月	8月	9月	10月	11月	12月	1月	2月	3月	
門真市	門真市役所	有効測定日数	(日)	30	31	30	31	31	30	31	30	31	31	28	31
		測定時間	(時間)	713	738	713	739	735	713	736	713	733	738	664	735
		月平均値	(ppm)	0.021	0.018	0.014	0.017	0.016	0.011	0.014	0.024	0.030	0.028	0.027	0.026
		1時間値の最高値	(ppm)	0.094	0.072	0.052	0.047	0.051	0.050	0.087	0.136	0.189	0.151	0.115	0.132
		日平均値の最高値	(ppm)	0.053	0.033	0.026	0.027	0.026	0.021	0.040	0.048	0.064	0.056	0.049	0.066
		月平均値NO2/(NO+NO2)	(%)	87.9	90.2	91.0	83.0	66.6	59.5	82.5	79.4	72.0	74.5	80.9	82.3
門真市	門真市南	有効測定日数	(日)	30	31	30	31	31	30	31	30	31	31	16	27
		測定時間	(時間)	709	735	711	738	735	713	734	711	736	735	381	653
		月平均値	(ppm)	0.021	0.019	0.022	0.017	0.015	0.013	0.017	0.028	0.034	0.039	0.041	0.026
		1時間値の最高値	(ppm)	0.110	0.065	0.063	0.053	0.055	0.098	0.125	0.119	0.259	0.199	0.157	0.142
		日平均値の最高値	(ppm)	0.053	0.035	0.048	0.027	0.025	0.024	0.042	0.050	0.067	0.068	0.068	0.061
		月平均値NO2/(NO+NO2)	(%)	86.3	88.6	76.6	80.9	72.2	85.1	85.5	75.9	69.7	77.0	82.9	77.5
高石市	高石中学校	有効測定日数	(日)	30	31	30	31	31	30	31	29	31	30	28	31
		測定時間	(時間)	708	736	711	733	730	707	736	695	734	730	664	734
		月平均値	(ppm)	0.019	0.015	0.013	0.014	0.009	0.013	0.015	0.021	0.018	0.020	0.019	0.021
		1時間値の最高値	(ppm)	0.096	0.084	0.080	0.051	0.043	0.044	0.072	0.083	0.107	0.149	0.082	0.103
		日平均値の最高値	(ppm)	0.046	0.035	0.024	0.027	0.019	0.020	0.032	0.040	0.043	0.062	0.040	0.049
		月平均値NO2/(NO+NO2)	(%)	89.4	91.3	89.9	82.1	81.3	87.3	87.3	82.3	80.1	82.1	85.2	85.6

(3)窒素酸化物の月間測定結果

(表中NOは一酸化窒素、NO2は二酸化窒素を示す)

市(区)町村	測定局名	項目	平成 26年										平成 27年		
			4月	5月	6月	7月	8月	9月	10月	11月	12月	1月	2月	3月	
東大阪市	東大阪市旭町庁舎	有効測定日数	(日)	30	31	30	31	31	22	31	30	29	31	28	31
		測定時間	(時間)	711	735	710	725	732	553	734	712	696	734	664	727
		月平均値	(ppm)	0.014	0.011	0.010	0.013	0.010	0.009	0.010	0.019	0.027	0.029	0.024	0.020
		1時間値の最高値	(ppm)	0.087	0.056	0.040	0.042	0.060	0.037	0.060	0.116	0.442	0.347	0.160	0.149
		日平均値の最高値	(ppm)	0.034	0.022	0.019	0.021	0.020	0.015	0.022	0.041	0.066	0.076	0.041	0.039
		月平均値NO2/(NO+NO2)	(%)	92.2	93.8	92.9	85.4	77.9	89.3	89.4	79.6	66.4	66.6	73.8	80.8
泉南市	泉南市役所	有効測定日数	(日)	30	31	30	31	31	30	31	30	30	31	28	31
		測定時間	(時間)	709	734	712	733	730	712	735	711	714	731	664	736
		月平均値	(ppm)	0.016	0.010	0.012	0.009	0.008	0.011	0.013	0.015	0.012	0.016	0.014	0.016
		1時間値の最高値	(ppm)	0.075	0.052	0.053	0.038	0.030	0.046	0.057	0.077	0.076	0.117	0.082	0.072
		日平均値の最高値	(ppm)	0.038	0.022	0.019	0.015	0.015	0.021	0.031	0.033	0.026	0.057	0.038	0.040
		月平均値NO2/(NO+NO2)	(%)	85.9	87.5	83.5	77.5	71.4	82.5	82.4	79.1	77.6	74.0	80.9	79.7
交野市	交野市役所	有効測定日数	(日)	30	30	28	30	31	29	31	30	30	31	28	30
		測定時間	(時間)	714	734	684	732	738	706	738	713	733	733	667	732
		月平均値	(ppm)	0.016	0.013	0.010	0.012	0.011	0.010	0.012	0.018	0.023	0.020	0.018	0.017
		1時間値の最高値	(ppm)	0.077	0.056	0.038	0.044	0.037	0.047	0.056	0.077	0.109	0.102	0.100	0.108
		日平均値の最高値	(ppm)	0.041	0.026	0.022	0.020	0.019	0.017	0.025	0.041	0.043	0.039	0.036	0.034
		月平均値NO2/(NO+NO2)	(%)	90.5	91.6	92.8	83.1	77.3	87.3	89.7	81.4	74.8	78.7	83.6	84.8

(3)窒素酸化物の月間測定結果

(表中NOは一酸化窒素、NO2は二酸化窒素を示す)

市(区)町村	測定局名	項目	平成 26年										平成 27年		
			4月	5月	6月	7月	8月	9月	10月	11月	12月	1月	2月	3月	
大阪市北区	梅田新道	有効測定日数	(日)	30	31	30	31	31	30	31	30	31	31	28	31
		測定時間	(時間)	716	739	716	741	739	715	739	716	741	741	667	740
		月平均値	(ppm)	0.039	0.036	0.033	0.038	0.034	0.028	0.031	0.040	0.044	0.043	0.042	0.043
		1時間値の最高値	(ppm)	0.138	0.097	0.098	0.151	0.183	0.122	0.104	0.121	0.191	0.148	0.162	0.168
		日平均値の最高値	(ppm)	0.086	0.054	0.051	0.057	0.069	0.049	0.066	0.072	0.087	0.075	0.069	0.087
		月平均値NO2/(NO+NO2)	(%)	78.0	79.1	73.8	65.2	50.8	74.2	74.1	68.3	61.1	63.9	68.7	72.8
大阪市西淀川区	出来島小学校	有効測定日数	(日)	30	31	30	31	31	30	30	30	31	31	27	31
		測定時間	(時間)	711	740	716	740	741	717	734	717	740	737	660	739
		月平均値	(ppm)	0.044	0.044	0.036	0.044	0.036	0.029	0.033	0.041	0.052	0.051	0.053	0.051
		1時間値の最高値	(ppm)	0.178	0.148	0.153	0.142	0.128	0.133	0.183	0.255	0.228	0.235	0.217	0.221
		日平均値の最高値	(ppm)	0.103	0.071	0.064	0.066	0.060	0.057	0.077	0.091	0.107	0.089	0.101	0.117
		月平均値NO2/(NO+NO2)	(%)	70.9	69.8	70.6	60.9	51.7	69.6	68.0	64.4	52.9	56.7	60.9	65.7
大阪市住之江区	北粉浜小学校	有効測定日数	(日)	30	31	30	31	31	29	29	30	31	31	28	31
		測定時間	(時間)	715	740	715	741	741	706	698	717	741	741	669	738
		月平均値	(ppm)	0.043	0.041	0.035	0.040	0.033	0.030	0.035	0.045	0.049	0.049	0.047	0.046
		1時間値の最高値	(ppm)	0.150	0.126	0.130	0.118	0.107	0.100	0.126	0.156	0.167	0.210	0.175	0.173
		日平均値の最高値	(ppm)	0.082	0.069	0.060	0.060	0.048	0.050	0.052	0.077	0.079	0.082	0.070	0.085
		月平均値NO2/(NO+NO2)	(%)	71.9	70.6	69.5	60.6	53.7	68.9	67.6	63.2	54.5	57.0	60.7	63.5

(3)窒素酸化物の月間測定結果

(表中NOは一酸化窒素、NO2は二酸化窒素を示す)

市(区)町村	測定局名	項目	平成 26年										平成 27年		
			4月	5月	6月	7月	8月	9月	10月	11月	12月	1月	2月	3月	
大阪市東成区	今里交差点	有効測定日数	(日)	30	31	30	31	31	30	31	30	31	31	28	31
		測定時間	(時間)	716	740	716	740	741	715	739	716	739	736	669	740
		月平均値	(ppm)	0.053	0.052	0.043	0.052	0.041	0.037	0.041	0.055	0.063	0.059	0.057	0.056
		1時間値の最高値	(ppm)	0.186	0.182	0.155	0.179	0.148	0.146	0.175	0.256	0.210	0.190	0.195	0.218
		日平均値の最高値	(ppm)	0.103	0.082	0.068	0.074	0.067	0.075	0.078	0.099	0.109	0.097	0.085	0.100
		月平均値NO2/(NO+NO2)	(%)	75.1	74.9	74.1	63.2	53.4	70.3	67.6	60.9	52.3	55.8	60.9	66.1
大阪市鶴見区	茨田中学校	有効測定日数	(日)	30	31	30	31	31	30	31	30	31	31	28	31
		測定時間	(時間)	716	739	715	740	742	715	739	716	741	742	670	739
		月平均値	(ppm)	0.046	0.044	0.040	0.045	0.040	0.035	0.037	0.052	0.058	0.052	0.052	0.048
		1時間値の最高値	(ppm)	0.239	0.142	0.128	0.145	0.141	0.161	0.199	0.259	0.284	0.320	0.295	0.281
		日平均値の最高値	(ppm)	0.097	0.078	0.064	0.063	0.061	0.064	0.077	0.104	0.119	0.108	0.090	0.113
		月平均値NO2/(NO+NO2)	(%)	64.3	65.5	65.1	58.4	50.8	61.4	61.2	52.6	46.3	50.7	52.6	56.6
大阪市住之江区	住之江交差点	有効測定日数	(日)	30	31	30	31	31	30	31	30	31	31	28	31
		測定時間	(時間)	717	740	715	741	741	715	740	716	741	739	669	741
		月平均値	(ppm)	0.060	0.053	0.047	0.053	0.042	0.042	0.045	0.056	0.059	0.059	0.062	0.061
		1時間値の最高値	(ppm)	0.231	0.206	0.148	0.139	0.149	0.158	0.187	0.298	0.234	0.255	0.239	0.237
		日平均値の最高値	(ppm)	0.119	0.087	0.073	0.076	0.068	0.066	0.084	0.112	0.111	0.121	0.102	0.125
		月平均値NO2/(NO+NO2)	(%)	60.2	62.7	61.4	56.0	47.9	61.1	58.6	53.6	46.8	49.0	51.7	55.1

(3)窒素酸化物の月間測定結果

(表中NOは一酸化窒素、NO2は二酸化窒素を示す)

市(区)町村	測定局名	項目	平成 26年										平成 27年		
			4月	5月	6月	7月	8月	9月	10月	11月	12月	1月	2月	3月	
堺市西区	湾岸	有効測定日数	(日)	9	31	30	31	31	30	28	30	31	31	28	31
		測定時間	(時間)	231	728	710	738	737	713	674	710	737	733	665	736
		月平均値	(ppm)	0.031	0.031	0.026	0.027	0.021	0.027	0.030	0.038	0.038	0.041	0.041	0.041
		1時間値の最高値	(ppm)	0.101	0.129	0.128	0.147	0.175	0.152	0.129	0.197	0.220	0.259	0.191	0.196
		日平均値の最高値	(ppm)	0.049	0.057	0.050	0.050	0.034	0.044	0.053	0.059	0.072	0.094	0.060	0.084
		月平均値NO2/(NO+NO2)	(%)	88.5	88.0	85.1	77.2	68.4	81.8	80.5	73.2	63.9	66.2	70.1	75.2
堺市北区	常磐浜寺	有効測定日数	(日)	30	31	30	31	31	29	31	30	31	31	28	31
		測定時間	(時間)	713	729	712	735	737	704	737	712	737	733	665	736
		月平均値	(ppm)	0.026	0.022	0.019	0.021	0.015	0.017	0.021	0.027	0.028	0.029	0.028	0.027
		1時間値の最高値	(ppm)	0.099	0.073	0.068	0.058	0.059	0.055	0.100	0.156	0.140	0.170	0.134	0.120
		日平均値の最高値	(ppm)	0.054	0.038	0.032	0.038	0.024	0.030	0.041	0.048	0.055	0.063	0.054	0.057
		月平均値NO2/(NO+NO2)	(%)	89.2	90.5	89.0	79.3	71.2	84.5	81.5	76.6	71.7	75.0	78.6	81.8
堺市中心区	阪和深井畑山	有効測定日数	(日)	30	31	30	31	31	30	31	30	31	31	27	31
		測定時間	(時間)	705	736	712	735	736	711	735	712	737	731	656	737
		月平均値	(ppm)	0.032	0.025	0.024	0.023	0.022	0.025	0.027	0.035	0.030	0.028	0.029	0.031
		1時間値の最高値	(ppm)	0.134	0.097	0.083	0.086	0.091	0.136	0.135	0.153	0.217	0.129	0.218	0.195
		日平均値の最高値	(ppm)	0.063	0.045	0.037	0.037	0.037	0.047	0.052	0.068	0.068	0.073	0.059	0.064
		月平均値NO2/(NO+NO2)	(%)	79.3	83.4	81.5	73.7	59.6	71.1	70.0	63.6	60.5	66.6	68.3	70.3

(3)窒素酸化物の月間測定結果

(表中NOは一酸化窒素、NO2は二酸化窒素を示す)

市(区)町村	測定局名	項目	平成 26年										平成 27年		
			4月	5月	6月	7月	8月	9月	10月	11月	12月	1月	2月	3月	
豊中市	豊中市役所	有効測定日数	(日)	30	31	28	31	31	30	30	27	31	31	28	30
		測定時間	(時間)	713	737	672	737	735	714	730	663	735	737	666	731
		月平均値	(ppm)	0.029	0.023	0.019	0.022	0.020	0.020	0.022	0.031	0.032	0.032	0.032	0.031
		1時間値の最高値	(ppm)	0.116	0.073	0.051	0.065	0.144	0.061	0.099	0.115	0.128	0.125	0.134	0.123
		日平均値の最高値	(ppm)	0.059	0.040	0.031	0.032	0.034	0.031	0.051	0.063	0.072	0.066	0.057	0.061
		月平均値NO2/(NO+NO2)	(%)	68.2	72.5	70.1	61.3	52.3	62.1	66.6	64.4	60.0	62.3	65.0	68.5
豊中市	豊中市千里	有効測定日数	(日)	30	29	30	26	31	30	31	28	31	31	28	29
		測定時間	(時間)	714	698	705	636	735	712	738	684	734	736	666	710
		月平均値	(ppm)	0.033	0.030	0.027	0.032	0.028	0.022	0.025	0.036	0.039	0.034	0.039	0.038
		1時間値の最高値	(ppm)	0.214	0.142	0.091	0.105	0.089	0.120	0.143	0.161	0.167	0.154	0.250	0.207
		日平均値の最高値	(ppm)	0.069	0.052	0.044	0.059	0.047	0.042	0.059	0.068	0.087	0.075	0.091	0.071
		月平均値NO2/(NO+NO2)	(%)	71.6	74.6	75.4	62.8	52.8	70.0	67.2	60.8	57.7	59.9	60.8	67.6
吹田市	吹田簡易裁判所	有効測定日数	(日)	30	31	30	31	31	13	31	30	30	31	28	31
		測定時間	(時間)	713	736	714	734	738	347	735	713	733	735	666	734
		月平均値	(ppm)	0.034	0.024	0.027	0.024	0.023	0.033	0.033	0.043	0.035	0.036	0.035	0.038
		1時間値の最高値	(ppm)	0.138	0.112	0.098	0.091	0.107	0.106	0.123	0.205	0.209	0.172	0.228	0.186
		日平均値の最高値	(ppm)	0.066	0.047	0.045	0.049	0.039	0.053	0.067	0.088	0.080	0.091	0.074	0.086
		月平均値NO2/(NO+NO2)	(%)	66.4	72.8	64.1	64.6	55.2	55.1	56.0	51.1	52.1	52.3	58.3	58.0

(3)窒素酸化物の月間測定結果

(表中NOは一酸化窒素、NO2は二酸化窒素を示す)

市(区)町村	測定局名	項目	平成 26年										平成 27年		
			4月	5月	6月	7月	8月	9月	10月	11月	12月	1月	2月	3月	
枚方市	招提	有効測定日数	(日)	30	31	29	31	31	30	31	30	31	28	27	31
		測定時間	(時間)	706	731	700	729	728	705	730	705	729	714	650	729
		月平均値	(ppm)	0.054	0.041	0.045	0.043	0.040	0.042	0.049	0.059	0.058	0.050	0.051	0.052
		1時間値の最高値	(ppm)	0.226	0.185	0.159	0.159	0.191	0.218	0.214	0.254	0.314	0.274	0.287	0.292
		日平均値の最高値	(ppm)	0.099	0.084	0.077	0.070	0.077	0.071	0.093	0.116	0.122	0.130	0.103	0.099
		月平均値NO2/(NO+NO2)	(%)	50.6	51.9	46.6	44.9	37.2	43.7	42.0	39.5	37.4	39.7	42.6	44.7
枚方市	中振	有効測定日数	(日)	30	31	29	31	31	30	31	30	31	29	28	31
		測定時間	(時間)	712	734	706	735	734	712	734	711	736	725	664	733
		月平均値	(ppm)	0.046	0.037	0.038	0.037	0.034	0.037	0.042	0.054	0.046	0.043	0.043	0.046
		1時間値の最高値	(ppm)	0.217	0.168	0.136	0.136	0.130	0.143	0.189	0.190	0.190	0.239	0.189	0.188
		日平均値の最高値	(ppm)	0.087	0.071	0.062	0.057	0.060	0.066	0.075	0.099	0.093	0.101	0.083	0.085
		月平均値NO2/(NO+NO2)	(%)	62.1	65.1	58.1	57.4	47.9	53.0	52.1	48.6	51.4	52.4	56.3	56.1
八尾市	太子堂	有効測定日数	(日)	0	18	30	31	31	30	17	4	31	31	28	30
		測定時間	(時間)	10	445	699	724	734	709	401	102	734	727	657	721
		月平均値	(ppm)	0.036	0.032	0.029	0.027	0.019	0.025	0.025	0.065	0.048	0.054	0.040	0.045
		1時間値の最高値	(ppm)	0.061	0.130	0.205	0.095	0.082	0.125	0.135	0.224	0.505	0.395	0.326	0.205
		日平均値の最高値	(ppm)	-	0.055	0.072	0.046	0.031	0.042	0.052	0.110	0.125	0.120	0.082	0.089
		月平均値NO2/(NO+NO2)	(%)	80.7	73.6	64.9	63.2	59.8	66.9	62.7	45.0	49.8	47.0	58.5	58.1

(3)窒素酸化物の月間測定結果

(表中NOは一酸化窒素、NO2は二酸化窒素を示す)

市(区)町村	測定局名	項目	平成 26年										平成 27年		
			4月	5月	6月	7月	8月	9月	10月	11月	12月	1月	2月	3月	
松原市	松原北小学校	有効測定日数	(日)	30	31	30	31	31	30	31	30	31	30	28	31
		測定時間	(時間)	706	731	707	727	732	708	731	707	732	725	652	732
		月平均値	(ppm)	0.030	0.025	0.022	0.023	0.018	0.019	0.023	0.031	0.035	0.034	0.034	0.033
		1時間値の最高値	(ppm)	0.134	0.090	0.074	0.070	0.065	0.091	0.138	0.147	0.164	0.187	0.127	0.170
		日平均値の最高値	(ppm)	0.060	0.040	0.036	0.043	0.029	0.031	0.042	0.050	0.067	0.067	0.059	0.062
		月平均値NO2/(NO+NO2)	(%)	77.9	79.1	80.2	71.0	63.1	77.1	74.6	68.6	58.0	63.3	62.9	67.8
柏原市	西名阪柏原旭ヶ丘	有効測定日数	(日)	30	31	30	31	31	30	31	30	31	31	15	21
		測定時間	(時間)	712	736	710	736	735	709	736	711	735	736	355	507
		月平均値	(ppm)	0.054	0.045	0.041	0.043	0.035	0.046	0.048	0.060	0.056	0.049	0.040	0.053
		1時間値の最高値	(ppm)	0.302	0.251	0.164	0.166	0.123	0.225	0.349	0.266	0.306	0.235	0.249	0.293
		日平均値の最高値	(ppm)	0.098	0.083	0.068	0.070	0.078	0.093	0.090	0.111	0.124	0.097	0.071	0.098
		月平均値NO2/(NO+NO2)	(%)	53.5	57.0	54.8	49.2	39.3	48.1	46.7	42.1	42.7	46.5	55.4	48.5
摂津市	摂津市役所	有効測定日数	(日)	30	31	30	31	31	30	31	29	31	31	28	31
		測定時間	(時間)	711	735	712	729	732	707	734	693	736	732	660	734
		月平均値	(ppm)	0.039	0.037	0.028	0.033	0.029	0.027	0.031	0.044	0.059	0.055	0.054	0.047
		1時間値の最高値	(ppm)	0.136	0.115	0.101	0.106	0.144	0.109	0.172	0.234	0.240	0.251	0.193	0.258
		日平均値の最高値	(ppm)	0.080	0.061	0.053	0.054	0.045	0.053	0.061	0.071	0.099	0.088	0.097	0.097
		月平均値NO2/(NO+NO2)	(%)	74.1	75.2	76.1	65.3	54.3	69.2	66.3	58.8	48.9	52.8	57.0	63.7

(4)浮遊粒子状物質の月間測定結果

市(区)町村	測定局名	項目	平成 26年										平成 27年		
			4月	5月	6月	7月	8月	9月	10月	11月	12月	1月	2月	3月	
大阪市東成区	国設大阪	有効測定日数	(日)	30	31	30	31	31	28	31	27	31	31	28	31
		測定時間	(時間)	716	738	715	736	737	687	739	664	740	736	668	739
		月平均値	(mg/m3)	0.022	0.028	0.028	0.032	0.019	0.020	0.019	0.019	0.018	0.019	0.022	0.025
		1時間値が0.20mg/m3を超えた時間数	(時間)	0	0	0	0	0	0	0	0	0	0	0	0
		日平均値が0.10mg/m3を超えた日数	(日)	0	0	0	0	0	0	0	0	0	0	0	0
		1時間値の最高値	(mg/m3)	0.071	0.087	0.081	0.080	0.050	0.056	0.043	0.060	0.073	0.051	0.076	0.078
		日平均値の最高値	(mg/m3)	0.056	0.071	0.066	0.048	0.032	0.036	0.026	0.027	0.044	0.034	0.062	0.052
大阪市北区	菅北小学校	有効測定日数	(日)	30	31	30	31	20	26	13	11	31	31	28	29
		測定時間	(時間)	714	741	717	741	542	658	378	272	742	742	670	721
		月平均値	(mg/m3)	0.026	0.030	0.026	0.029	0.015	0.018	0.017	0.022	0.020	0.022	0.025	0.028
		1時間値が0.20mg/m3を超えた時間数	(時間)	0	0	0	0	0	0	0	0	0	0	0	0
		日平均値が0.10mg/m3を超えた日数	(日)	0	0	0	0	0	0	0	0	0	0	0	0
		1時間値の最高値	(mg/m3)	0.084	0.096	0.085	0.069	0.046	0.054	0.038	0.052	0.063	0.070	0.077	0.102
		日平均値の最高値	(mg/m3)	0.057	0.081	0.073	0.046	0.023	0.034	0.026	0.030	0.047	0.041	0.069	0.054
大阪市此花区	此花区役所	有効測定日数	(日)	30	31	30	31	31	29	29	30	31	31	27	31
		測定時間	(時間)	716	740	716	741	740	710	718	717	739	740	663	737
		月平均値	(mg/m3)	0.022	0.025	0.024	0.032	0.017	0.015	0.014	0.015	0.013	0.015	0.021	0.026
		1時間値が0.20mg/m3を超えた時間数	(時間)	0	0	0	0	0	0	0	0	0	0	0	0
		日平均値が0.10mg/m3を超えた日数	(日)	0	0	0	0	0	0	0	0	0	0	0	0
		1時間値の最高値	(mg/m3)	0.108	0.103	0.095	0.102	0.078	0.074	0.066	0.066	0.070	0.103	0.077	0.082
		日平均値の最高値	(mg/m3)	0.052	0.077	0.060	0.054	0.036	0.039	0.024	0.030	0.038	0.035	0.057	0.049

(4)浮遊粒子状物質の月間測定結果

市(区)町村	測定局名	項目	平成 26年										平成 27年		
			4月	5月	6月	7月	8月	9月	10月	11月	12月	1月	2月	3月	
大阪市生野区	勝山中学校	有効測定日数	(日)	30	31	30	31	31	30	29	30	31	31	28	26
		測定時間	(時間)	717	739	716	742	741	716	717	716	739	742	669	626
		月平均値	(mg/m3)	0.024	0.028	0.029	0.031	0.018	0.019	0.020	0.022	0.020	0.023	0.024	0.026
		1時間値が0.20mg/m3を超えた時間数	(時間)	0	0	0	0	0	0	0	0	0	0	0	0
		日平均値が0.10mg/m3を超えた日数	(日)	0	0	0	0	0	0	0	0	0	0	0	0
		1時間値の最高値	(mg/m3)	0.083	0.092	0.085	0.073	0.067	0.067	0.057	0.074	0.087	0.134	0.083	0.098
		日平均値の最高値	(mg/m3)	0.058	0.072	0.069	0.046	0.037	0.036	0.032	0.037	0.053	0.051	0.061	0.046
大阪市旭区	大宮中学校	有効測定日数	(日)	30	31	30	31	31	30	29	30	31	31	28	31
		測定時間	(時間)	711	738	716	741	741	717	713	717	740	742	668	740
		月平均値	(mg/m3)	0.022	0.025	0.025	0.032	0.019	0.017	0.017	0.016	0.014	0.015	0.018	0.022
		1時間値が0.20mg/m3を超えた時間数	(時間)	0	0	0	0	0	0	0	0	0	0	0	0
		日平均値が0.10mg/m3を超えた日数	(日)	0	0	0	0	0	0	0	0	0	0	0	0
		1時間値の最高値	(mg/m3)	0.081	0.087	0.082	0.097	0.094	0.061	0.043	0.062	0.053	0.057	0.072	0.080
		日平均値の最高値	(mg/m3)	0.053	0.070	0.061	0.056	0.035	0.037	0.026	0.031	0.040	0.031	0.051	0.046
大阪市城東区	聖賢小学校	有効測定日数	(日)	30	31	30	31	31	29	29	30	9	9	28	31
		測定時間	(時間)	716	738	714	740	740	708	715	717	225	229	669	738
		月平均値	(mg/m3)	0.019	0.023	0.023	0.027	0.015	0.014	0.013	0.013	0.011	0.018	0.020	0.023
		1時間値が0.20mg/m3を超えた時間数	(時間)	0	0	0	0	0	0	0	0	0	0	0	0
		日平均値が0.10mg/m3を超えた日数	(日)	0	0	0	0	0	0	0	0	0	0	0	0
		1時間値の最高値	(mg/m3)	0.093	0.112	0.093	0.099	0.087	0.064	0.056	0.066	0.091	0.070	0.072	0.081
		日平均値の最高値	(mg/m3)	0.049	0.070	0.059	0.049	0.033	0.029	0.024	0.028	0.020	0.036	0.058	0.046

(4)浮遊粒子状物質の月間測定結果

市(区)町村	測定局名	項目	平成 26年										平成 27年		
			4月	5月	6月	7月	8月	9月	10月	11月	12月	1月	2月	3月	
大阪市西区	九条南小学校	有効測定日数	(日)	30	31	20	31	31	28	31	30	31	31	28	31
		測定時間	(時間)	714	734	506	738	741	693	738	716	739	740	665	738
		月平均値	(mg/m3)	0.030	0.034	0.035	0.036	0.023	0.022	0.022	0.021	0.019	0.021	0.023	0.029
		1時間値が0.20mg/m3を超えた時間数	(時間)	0	0	0	0	0	0	0	0	0	0	0	0
		日平均値が0.10mg/m3を超えた日数	(日)	0	0	0	0	0	0	0	0	0	0	0	0
		1時間値の最高値	(mg/m3)	0.103	0.116	0.099	0.076	0.054	0.141	0.052	0.061	0.062	0.070	0.074	0.097
		日平均値の最高値	(mg/m3)	0.066	0.081	0.076	0.053	0.035	0.037	0.032	0.033	0.042	0.037	0.057	0.058
大阪市鶴見区	茨田北小学校	有効測定日数	(日)	30	29	30	31	31	28	31	30	31	31	27	31
		測定時間	(時間)	716	716	717	738	741	691	740	716	741	742	664	738
		月平均値	(mg/m3)	0.027	0.032	0.032	0.035	0.024	0.022	0.024	0.022	0.020	0.020	0.020	0.022
		1時間値が0.20mg/m3を超えた時間数	(時間)	0	0	0	0	0	0	0	0	0	0	0	0
		日平均値が0.10mg/m3を超えた日数	(日)	0	0	0	0	0	0	0	0	0	0	0	0
		1時間値の最高値	(mg/m3)	0.085	0.092	0.087	0.093	0.066	0.065	0.056	0.056	0.066	0.087	0.068	0.082
		日平均値の最高値	(mg/m3)	0.061	0.079	0.071	0.058	0.042	0.036	0.034	0.036	0.047	0.038	0.052	0.042
大阪市住之江区	南港中央公園	有効測定日数	(日)	30	31	30	31	31	30	29	30	31	31	28	24
		測定時間	(時間)	716	739	717	741	740	714	715	716	741	740	666	597
		月平均値	(mg/m3)	0.032	0.035	0.036	0.041	0.026	0.029	0.029	0.027	0.021	0.023	0.030	0.030
		1時間値が0.20mg/m3を超えた時間数	(時間)	0	0	0	0	0	0	0	0	0	0	0	0
		日平均値が0.10mg/m3を超えた日数	(日)	0	0	0	0	0	0	0	0	0	0	0	0
		1時間値の最高値	(mg/m3)	0.091	0.096	0.099	0.095	0.066	0.078	0.065	0.063	0.064	0.090	0.099	0.096
		日平均値の最高値	(mg/m3)	0.064	0.078	0.079	0.062	0.045	0.053	0.043	0.043	0.048	0.042	0.074	0.053

(4)浮遊粒子状物質の月間測定結果

市(区)町村	測定局名	項目	平成 26年										平成 27年		
			4月	5月	6月	7月	8月	9月	10月	11月	12月	1月	2月	3月	
堺市北区	金岡	有効測定日数	(日)	30	31	30	31	31	30	29	30	31	31	28	31
		測定時間	(時間)	719	738	718	741	740	718	714	718	742	743	670	743
		月平均値	(mg/m3)	0.023	0.025	0.027	0.030	0.017	0.018	0.017	0.018	0.015	0.016	0.018	0.023
		1時間値が0.20mg/m3を超えた時間数	(時間)	0	0	0	0	0	0	0	0	0	0	0	0
		日平均値が0.10mg/m3を超えた日数	(日)	0	0	0	0	0	0	0	0	0	0	0	0
		1時間値の最高値	(mg/m3)	0.087	0.103	0.088	0.082	0.074	0.064	0.046	0.053	0.054	0.070	0.061	0.077
		日平均値の最高値	(mg/m3)	0.053	0.070	0.065	0.044	0.040	0.034	0.025	0.032	0.038	0.035	0.048	0.042
堺市堺区	三宝	有効測定日数	(日)	28	31	30	31	31	28	31	30	31	31	28	31
		測定時間	(時間)	692	741	719	743	743	692	743	718	743	743	670	741
		月平均値	(mg/m3)	0.034	0.036	0.032	0.041	0.025	0.024	0.023	0.024	0.022	0.023	0.027	0.030
		1時間値が0.20mg/m3を超えた時間数	(時間)	0	0	0	0	0	0	0	0	0	0	0	0
		日平均値が0.10mg/m3を超えた日数	(日)	0	0	0	0	0	0	0	0	0	0	0	0
		1時間値の最高値	(mg/m3)	0.093	0.097	0.100	0.101	0.069	0.062	0.049	0.062	0.057	0.064	0.078	0.075
		日平均値の最高値	(mg/m3)	0.068	0.078	0.076	0.062	0.047	0.042	0.032	0.037	0.045	0.040	0.063	0.050
堺市南区	若松台	有効測定日数	(日)	30	31	30	31	31	30	29	30	31	31	28	31
		測定時間	(時間)	717	742	718	741	743	719	716	718	743	743	671	743
		月平均値	(mg/m3)	0.022	0.025	0.026	0.025	0.015	0.017	0.016	0.016	0.015	0.015	0.018	0.021
		1時間値が0.20mg/m3を超えた時間数	(時間)	0	0	0	0	0	0	0	0	0	0	0	0
		日平均値が0.10mg/m3を超えた日数	(日)	0	0	0	0	0	0	0	0	0	0	0	0
		1時間値の最高値	(mg/m3)	0.065	0.089	0.085	0.054	0.148	0.048	0.064	0.059	0.045	0.053	0.073	0.073
		日平均値の最高値	(mg/m3)	0.051	0.070	0.066	0.038	0.035	0.032	0.025	0.030	0.035	0.030	0.054	0.042

(4)浮遊粒子状物質の月間測定結果

市(区)町村	測定局名	項目	平成 26年										平成 27年		
			4月	5月	6月	7月	8月	9月	10月	11月	12月	1月	2月	3月	
岸和田市	岸和田中央公園	有効測定日数	(日)	30	31	30	31	31	30	31	28	31	31	28	31
		測定時間	(時間)	716	740	715	738	740	710	740	686	740	738	668	738
		月平均値	(mg/m3)	0.025	0.029	0.029	0.029	0.016	0.019	0.020	0.018	0.016	0.017	0.021	0.022
		1時間値が0.20mg/m3を超えた時間数	(時間)	0	0	0	0	0	0	0	0	0	0	0	0
		日平均値が0.10mg/m3を超えた日数	(日)	0	0	0	0	0	0	0	0	0	0	0	0
		1時間値の最高値	(mg/m3)	0.073	0.096	0.108	0.067	0.051	0.055	0.042	0.060	0.057	0.068	0.086	0.073
		日平均値の最高値	(mg/m3)	0.056	0.076	0.074	0.041	0.035	0.032	0.029	0.032	0.039	0.032	0.068	0.045
豊中市	豊中市千成	有効測定日数	(日)	30	31	30	26	31	30	31	30	28	31	28	29
		測定時間	(時間)	718	740	719	647	743	717	743	719	694	743	671	722
		月平均値	(mg/m3)	0.022	0.025	0.024	0.031	0.016	0.013	0.014	0.016	0.013	0.014	0.017	0.021
		1時間値が0.20mg/m3を超えた時間数	(時間)	0	0	0	0	0	0	0	0	0	0	0	0
		日平均値が0.10mg/m3を超えた日数	(日)	0	0	0	0	0	0	0	0	0	0	0	0
		1時間値の最高値	(mg/m3)	0.075	0.089	0.081	0.089	0.065	0.045	0.037	0.050	0.048	0.052	0.063	0.095
		日平均値の最高値	(mg/m3)	0.050	0.069	0.061	0.055	0.032	0.030	0.022	0.028	0.036	0.029	0.049	0.042
池田市	池田市立南畑会館	有効測定日数	(日)	30	31	30	31	31	30	30	30	29	31	28	31
		測定時間	(時間)	716	739	715	738	740	716	734	715	714	738	667	740
		月平均値	(mg/m3)	0.024	0.027	0.025	0.029	0.017	0.017	0.016	0.016	0.014	0.015	0.019	0.020
		1時間値が0.20mg/m3を超えた時間数	(時間)	0	0	0	0	0	0	0	0	0	0	0	0
		日平均値が0.10mg/m3を超えた日数	(日)	0	0	0	0	0	0	0	0	0	0	0	0
		1時間値の最高値	(mg/m3)	0.083	0.089	0.078	0.092	0.056	0.053	0.046	0.042	0.050	0.042	0.075	0.077
		日平均値の最高値	(mg/m3)	0.055	0.069	0.067	0.051	0.034	0.038	0.026	0.027	0.039	0.029	0.061	0.046

(4)浮遊粒子状物質の月間測定結果

市(区)町村	測定局名	項目	平成 26年										平成 27年		
			4月	5月	6月	7月	8月	9月	10月	11月	12月	1月	2月	3月	
泉大津市	泉大津市役所	有効測定日数 (日)	30	31	30	31	31	28	28	30	31	29	28	31	
		測定時間 (時間)	715	739	716	740	735	689	710	713	737	726	668	737	
		月平均値 (mg/m3)	0.026	0.028	0.028	0.033	0.019	0.019	0.018	0.020	0.017	0.018	0.020	0.023	
		1時間値が0.20mg/m3を超えた時間数 (時間)	0	0	0	0	0	0	0	0	0	0	0	0	
		日平均値が0.10mg/m3を超えた日数 (日)	0	0	0	0	0	0	0	0	0	0	0	0	
		1時間値の最高値 (mg/m3)	0.086	0.100	0.094	0.085	0.069	0.061	0.040	0.057	0.052	0.065	0.069	0.079	
		日平均値の最高値 (mg/m3)	0.056	0.076	0.080	0.064	0.043	0.037	0.028	0.037	0.040	0.036	0.061	0.045	
高槻市	高槻北	有効測定日数 (日)	30	31	30	31	31	30	31	30	27	31	28	31	
		測定時間 (時間)	718	741	717	740	742	717	741	718	655	742	670	739	
		月平均値 (mg/m3)	0.020	0.023	0.025	0.029	0.016	0.016	0.015	0.015	0.012	0.012	0.017	0.019	
		1時間値が0.20mg/m3を超えた時間数 (時間)	0	0	0	0	0	0	0	0	0	0	0	0	
		日平均値が0.10mg/m3を超えた日数 (日)	0	0	0	0	0	0	0	0	0	0	0	0	
		1時間値の最高値 (mg/m3)	0.069	0.087	0.075	0.127	0.051	0.051	0.077	0.059	0.043	0.040	0.123	0.062	
		日平均値の最高値 (mg/m3)	0.046	0.063	0.049	0.048	0.032	0.032	0.023	0.025	0.031	0.025	0.060	0.043	
高槻市	庄所	有効測定日数 (日)	30	31	30	31	31	30	31	30	31	29	28	31	
		測定時間 (時間)	717	742	718	740	741	717	741	717	741	714	670	739	
		月平均値 (mg/m3)	0.025	0.029	0.025	0.028	0.017	0.017	0.018	0.018	0.013	0.016	0.019	0.021	
		1時間値が0.20mg/m3を超えた時間数 (時間)	0	0	0	0	0	0	0	0	0	0	0	0	
		日平均値が0.10mg/m3を超えた日数 (日)	0	0	0	0	0	0	0	0	0	0	0	0	
		1時間値の最高値 (mg/m3)	0.074	0.080	0.071	0.070	0.191	0.049	0.039	0.046	0.047	0.066	0.075	0.067	
		日平均値の最高値 (mg/m3)	0.052	0.069	0.056	0.045	0.032	0.033	0.028	0.028	0.038	0.032	0.063	0.043	

(4)浮遊粒子状物質の月間測定結果

市(区)町村	測定局名	項目	平成 26年										平成 27年		
			4月	5月	6月	7月	8月	9月	10月	11月	12月	1月	2月	3月	
守口市	第二測定局(大日)	有効測定日数	(日)	30	31	30	31	31	30	30	30	29	31	28	31
		測定時間	(時間)	718	738	717	740	738	717	734	719	721	743	670	742
		月平均値	(mg/m3)	0.019	0.022	0.021	0.021	0.014	0.012	0.011	0.012	0.012	0.014	0.016	0.017
		1時間値が0.20mg/m3を超えた時間数	(時間)	0	0	0	0	0	0	0	0	0	0	0	0
		日平均値が0.10mg/m3を超えた日数	(日)	0	0	0	0	0	0	0	0	0	0	0	0
		1時間値の最高値	(mg/m3)	0.079	0.093	0.076	0.083	0.098	0.086	0.038	0.061	0.054	0.060	0.076	0.073
		日平均値の最高値	(mg/m3)	0.050	0.063	0.056	0.042	0.030	0.029	0.022	0.025	0.038	0.029	0.044	0.036
守口市	第三測定局(錦)	有効測定日数	(日)	30	31	30	31	31	28	25	30	31	31	28	31
		測定時間	(時間)	719	740	718	741	731	705	686	711	741	743	671	742
		月平均値	(mg/m3)	0.023	0.026	0.027	0.030	0.013	0.018	0.018	0.018	0.013	0.015	0.017	0.021
		1時間値が0.20mg/m3を超えた時間数	(時間)	0	0	0	0	0	0	0	0	0	0	0	0
		日平均値が0.10mg/m3を超えた日数	(日)	0	0	0	0	0	0	0	0	0	0	0	0
		1時間値の最高値	(mg/m3)	0.075	0.078	0.070	0.098	0.079	0.090	0.059	0.080	0.051	0.052	0.061	0.067
		日平均値の最高値	(mg/m3)	0.055	0.067	0.062	0.048	0.024	0.032	0.027	0.027	0.038	0.029	0.049	0.041
枚方市	楠葉	有効測定日数	(日)	30	31	30	31	31	30	31	29	31	26	28	31
		測定時間	(時間)	716	742	714	742	741	716	741	710	741	675	671	742
		月平均値	(mg/m3)	0.021	0.024	0.026	0.029	0.018	0.017	0.017	0.017	0.014	0.015	0.018	0.020
		1時間値が0.20mg/m3を超えた時間数	(時間)	0	0	0	0	0	0	0	0	0	0	0	0
		日平均値が0.10mg/m3を超えた日数	(日)	0	0	0	0	0	0	0	0	0	0	0	0
		1時間値の最高値	(mg/m3)	0.073	0.101	0.078	0.090	0.065	0.063	0.050	0.053	0.050	0.074	0.064	0.061
		日平均値の最高値	(mg/m3)	0.047	0.063	0.047	0.048	0.034	0.036	0.028	0.028	0.036	0.029	0.053	0.040

(4)浮遊粒子状物質の月間測定結果

市(区)町村	測定局名	項目	平成 26年										平成 27年		
			4月	5月	6月	7月	8月	9月	10月	11月	12月	1月	2月	3月	
茨木市	耳原小学校	有効測定日数	(日)	30	31	30	31	31	30	30	29	31	31	28	31
		測定時間	(時間)	717	739	716	741	739	717	731	713	740	741	666	738
		月平均値	(mg/m3)	0.020	0.024	0.023	0.027	0.016	0.014	0.014	0.014	0.011	0.012	0.016	0.017
		1時間値が0.20mg/m3を超えた時間数	(時間)	0	0	0	0	0	0	0	0	0	0	0	0
		日平均値が0.10mg/m3を超えた日数	(日)	0	0	0	0	0	0	0	0	0	0	0	0
		1時間値の最高値	(mg/m3)	0.068	0.090	0.076	0.115	0.064	0.065	0.058	0.064	0.056	0.055	0.074	0.069
		日平均値の最高値	(mg/m3)	0.049	0.067	0.049	0.048	0.029	0.027	0.022	0.026	0.035	0.025	0.058	0.040
八尾市	八尾保健所	有効測定日数	(日)	30	31	30	31	31	30	31	30	29	31	28	31
		測定時間	(時間)	715	738	716	738	738	715	738	714	710	736	665	738
		月平均値	(mg/m3)	0.022	0.026	0.026	0.029	0.019	0.020	0.020	0.020	0.017	0.018	0.021	0.022
		1時間値が0.20mg/m3を超えた時間数	(時間)	0	0	0	0	0	0	0	0	0	0	0	0
		日平均値が0.10mg/m3を超えた日数	(日)	0	0	0	0	0	0	0	0	0	0	0	0
		1時間値の最高値	(mg/m3)	0.069	0.084	0.079	0.070	0.047	0.051	0.050	0.108	0.054	0.051	0.072	0.059
		日平均値の最高値	(mg/m3)	0.050	0.071	0.068	0.042	0.036	0.036	0.027	0.034	0.042	0.032	0.055	0.043
八尾市	水越	有効測定日数	(日)	30	31	30	31	31	30	29	30	31	31	28	31
		測定時間	(時間)	714	736	716	738	740	712	714	716	739	738	667	736
		月平均値	(mg/m3)	0.019	0.022	0.024	0.026	0.016	0.015	0.015	0.017	0.014	0.015	0.018	0.021
		1時間値が0.20mg/m3を超えた時間数	(時間)	0	0	0	0	0	0	0	0	0	0	0	1
		日平均値が0.10mg/m3を超えた日数	(日)	0	0	0	0	0	0	0	0	0	0	0	0
		1時間値の最高値	(mg/m3)	0.060	0.074	0.093	0.081	0.108	0.060	0.068	0.077	0.079	0.056	0.103	0.235
		日平均値の最高値	(mg/m3)	0.043	0.059	0.055	0.039	0.040	0.034	0.024	0.028	0.042	0.033	0.044	0.040

(4)浮遊粒子状物質の月間測定結果

市(区)町村	測定局名	項目	平成 26年										平成 27年		
			4月	5月	6月	7月	8月	9月	10月	11月	12月	1月	2月	3月	
寝屋川市	成田	有効測定日数	(日)	30	31	29	31	31	30	31	30	31	31	28	31
		測定時間	(時間)	718	741	714	743	741	719	739	719	742	742	668	743
		月平均値	(mg/m3)	0.024	0.027	0.027	0.030	0.020	0.021	0.021	0.018	0.015	0.016	0.020	0.021
		1時間値が0.20mg/m3を超えた時間数	(時間)	0	0	0	0	0	0	0	0	0	0	0	0
		日平均値が0.10mg/m3を超えた日数	(日)	0	0	0	0	0	0	0	0	0	0	0	0
		1時間値の最高値	(mg/m3)	0.070	0.088	0.075	0.074	0.045	0.045	0.037	0.046	0.047	0.040	0.061	0.067
		日平均値の最高値	(mg/m3)	0.052	0.071	0.065	0.046	0.033	0.034	0.031	0.029	0.039	0.029	0.051	0.040
河内長野市	三日市公民館	有効測定日数	(日)	30	31	30	31	31	26	31	30	31	31	28	31
		測定時間	(時間)	714	740	716	737	740	667	737	716	740	739	668	739
		月平均値	(mg/m3)	0.023	0.026	0.028	0.027	0.016	0.020	0.018	0.017	0.015	0.016	0.018	0.021
		1時間値が0.20mg/m3を超えた時間数	(時間)	0	0	0	0	0	0	0	0	0	0	0	0
		日平均値が0.10mg/m3を超えた日数	(日)	0	0	0	0	0	0	0	0	0	0	0	0
		1時間値の最高値	(mg/m3)	0.070	0.095	0.075	0.062	0.049	0.061	0.086	0.051	0.048	0.063	0.075	0.065
		日平均値の最高値	(mg/m3)	0.051	0.070	0.064	0.042	0.039	0.036	0.035	0.031	0.038	0.032	0.051	0.042
松原市	大塚高校	有効測定日数	(日)	30	31	30	25	31	30	31	30	31	31	28	30
		測定時間	(時間)	716	741	717	663	742	717	740	718	742	740	670	735
		月平均値	(mg/m3)	0.022	0.025	0.025	0.025	0.015	0.016	0.017	0.018	0.016	0.016	0.018	0.021
		1時間値が0.20mg/m3を超えた時間数	(時間)	0	0	0	0	0	0	0	0	0	0	0	0
		日平均値が0.10mg/m3を超えた日数	(日)	0	0	0	0	0	0	0	0	0	0	0	0
		1時間値の最高値	(mg/m3)	0.091	0.095	0.091	0.063	0.055	0.064	0.055	0.076	0.095	0.064	0.064	0.125
		日平均値の最高値	(mg/m3)	0.051	0.072	0.066	0.038	0.035	0.028	0.026	0.033	0.045	0.030	0.046	0.038

(4)浮遊粒子状物質の月間測定結果

市(区)町村	測定局名	項目	平成 26年										平成 27年		
			4月	5月	6月	7月	8月	9月	10月	11月	12月	1月	2月	3月	
柏原市	柏原市役所	有効測定日数	(日)	18	29	30	14	25	27	27	25	17	23	18	16
		測定時間	(時間)	435	701	720	332	605	660	661	611	425	557	430	380
		月平均値	(mg/m3)	0.026	0.026	0.026	0.024	0.014	0.023	0.040	0.027	0.016	0.019	0.018	0.019
		1時間値が0.20mg/m3を超えた時間数	(時間)	0	0	1	0	0	0	3	0	0	0	0	0
		日平均値が0.10mg/m3を超えた日数	(日)	0	0	0	0	0	0	0	0	0	0	0	0
		1時間値の最高値	(mg/m3)	0.080	0.094	0.220	0.062	0.046	0.174	0.257	0.172	0.066	0.055	0.095	0.079
		日平均値の最高値	(mg/m3)	0.055	0.073	0.068	0.039	0.030	0.059	0.075	0.059	0.029	0.034	0.036	0.030
門真市	門真市役所	有効測定日数	(日)	28	30	29	30	29	30	31	28	23	28	28	31
		測定時間	(時間)	691	735	704	728	729	718	741	698	560	689	669	743
		月平均値	(mg/m3)	0.022	0.024	0.023	0.028	0.017	0.016	0.017	0.017	0.015	0.015	0.021	0.022
		1時間値が0.20mg/m3を超えた時間数	(時間)	0	0	0	0	0	0	0	0	0	0	0	0
		日平均値が0.10mg/m3を超えた日数	(日)	0	0	0	0	0	0	0	0	0	0	0	0
		1時間値の最高値	(mg/m3)	0.064	0.086	0.097	0.106	0.054	0.045	0.040	0.050	0.052	0.051	0.080	0.074
		日平均値の最高値	(mg/m3)	0.050	0.066	0.060	0.055	0.029	0.029	0.025	0.029	0.037	0.029	0.058	0.044
門真市	門真市南	有効測定日数	(日)	28	27	30	31	31	30	31	30	31	31	28	31
		測定時間	(時間)	690	670	713	735	734	711	736	711	737	736	666	739
		月平均値	(mg/m3)	0.021	0.022	0.026	0.031	0.019	0.017	0.016	0.016	0.015	0.015	0.017	0.021
		1時間値が0.20mg/m3を超えた時間数	(時間)	0	0	0	0	0	0	0	0	0	0	0	0
		日平均値が0.10mg/m3を超えた日数	(日)	0	0	0	0	0	0	0	0	0	0	0	0
		1時間値の最高値	(mg/m3)	0.069	0.076	0.093	0.153	0.148	0.087	0.055	0.050	0.063	0.054	0.059	0.078
		日平均値の最高値	(mg/m3)	0.050	0.064	0.057	0.054	0.036	0.038	0.026	0.028	0.043	0.031	0.043	0.042

(4)浮遊粒子状物質の月間測定結果

市(区)町村	測定局名	項目	平成 26年										平成 27年		
			4月	5月	6月	7月	8月	9月	10月	11月	12月	1月	2月	3月	
高石市	高石中学校	有効測定日数	(日)	30	31	30	31	30	30	31	28	31	31	28	31
		測定時間	(時間)	715	740	715	736	735	713	740	684	738	739	663	737
		月平均値	(mg/m3)	0.023	0.025	0.028	0.030	0.015	0.018	0.017	0.017	0.014	0.016	0.018	0.024
		1時間値が0.20mg/m3を超えた時間数	(時間)	0	0	0	0	0	0	0	0	0	0	0	0
		日平均値が0.10mg/m3を超えた日数	(日)	0	0	0	0	0	0	0	0	0	0	0	0
		1時間値の最高値	(mg/m3)	0.092	0.081	0.092	0.085	0.058	0.068	0.047	0.051	0.049	0.055	0.058	0.103
		日平均値の最高値	(mg/m3)	0.056	0.067	0.069	0.046	0.040	0.036	0.028	0.034	0.036	0.033	0.044	0.048
高石市	高石消防署高師浜出張所	有効測定日数	(日)	30	31	30	31	31	30	31	28	31	31	27	31
		測定時間	(時間)	717	738	717	742	740	716	739	701	742	740	666	742
		月平均値	(mg/m3)	0.023	0.027	0.027	0.031	0.017	0.017	0.016	0.016	0.014	0.015	0.019	0.022
		1時間値が0.20mg/m3を超えた時間数	(時間)	0	0	0	0	0	0	0	0	0	0	0	0
		日平均値が0.10mg/m3を超えた日数	(日)	0	0	0	0	0	0	0	0	0	0	0	0
		1時間値の最高値	(mg/m3)	0.104	0.117	0.107	0.094	0.072	0.074	0.041	0.052	0.063	0.065	0.074	0.084
		日平均値の最高値	(mg/m3)	0.054	0.073	0.075	0.050	0.042	0.035	0.025	0.031	0.034	0.031	0.051	0.044
藤井寺市	藤井寺市役所	有効測定日数	(日)	30	31	30	31	31	30	31	29	31	29	28	31
		測定時間	(時間)	714	737	715	738	739	715	736	710	740	713	667	740
		月平均値	(mg/m3)	0.025	0.026	0.025	0.025	0.014	0.016	0.015	0.017	0.014	0.015	0.016	0.020
		1時間値が0.20mg/m3を超えた時間数	(時間)	0	0	0	0	0	0	0	0	0	0	0	0
		日平均値が0.10mg/m3を超えた日数	(日)	0	0	0	0	0	0	0	0	0	0	0	0
		1時間値の最高値	(mg/m3)	0.069	0.086	0.077	0.066	0.044	0.042	0.046	0.058	0.052	0.049	0.058	0.060
		日平均値の最高値	(mg/m3)	0.053	0.072	0.071	0.039	0.035	0.029	0.024	0.031	0.039	0.027	0.047	0.040

(4)浮遊粒子状物質の月間測定結果

市(区)町村	測定局名	項目	平成 26年										平成 27年		
			4月	5月	6月	7月	8月	9月	10月	11月	12月	1月	2月	3月	
東大阪市	東大阪市西保健センター	有効測定日数	(日)	30	31	30	28	31	30	31	30	31	31	28	31
		測定時間	(時間)	716	740	716	690	739	713	739	716	739	739	666	739
		月平均値	(mg/m3)	0.025	0.028	0.028	0.028	0.016	0.016	0.017	0.019	0.015	0.017	0.021	0.023
		1時間値が0.20mg/m3を超えた時間数	(時間)	0	0	0	0	0	0	0	0	0	0	0	0
		日平均値が0.10mg/m3を超えた日数	(日)	0	0	0	0	0	0	0	0	0	0	0	0
		1時間値の最高値	(mg/m3)	0.080	0.103	0.088	0.080	0.053	0.055	0.047	0.064	0.073	0.057	0.098	0.082
		日平均値の最高値	(mg/m3)	0.057	0.074	0.067	0.046	0.034	0.033	0.026	0.033	0.044	0.033	0.055	0.046
東大阪市	東大阪市旭町庁舎	有効測定日数	(日)	30	31	30	28	31	30	30	30	31	31	28	30
		測定時間	(時間)	716	740	715	691	739	714	721	716	738	740	668	722
		月平均値	(mg/m3)	0.024	0.026	0.024	0.026	0.016	0.015	0.014	0.015	0.016	0.018	0.021	0.022
		1時間値が0.20mg/m3を超えた時間数	(時間)	0	0	0	0	0	0	0	0	0	0	0	0
		日平均値が0.10mg/m3を超えた日数	(日)	0	0	0	0	0	0	0	0	0	0	0	0
		1時間値の最高値	(mg/m3)	0.073	0.073	0.069	0.060	0.047	0.040	0.050	0.062	0.047	0.048	0.071	0.061
		日平均値の最高値	(mg/m3)	0.050	0.063	0.060	0.037	0.034	0.028	0.022	0.024	0.037	0.031	0.056	0.043
泉南市	泉南市役所	有効測定日数	(日)	30	31	30	31	31	30	29	30	31	31	28	31
		測定時間	(時間)	715	737	716	738	739	714	714	716	740	739	668	740
		月平均値	(mg/m3)	0.021	0.025	0.027	0.033	0.018	0.018	0.019	0.019	0.014	0.014	0.017	0.023
		1時間値が0.20mg/m3を超えた時間数	(時間)	0	0	0	0	0	0	0	0	0	0	0	0
		日平均値が0.10mg/m3を超えた日数	(日)	0	0	0	0	0	0	0	0	0	0	0	0
		1時間値の最高値	(mg/m3)	0.059	0.088	0.079	0.078	0.088	0.065	0.060	0.061	0.046	0.069	0.070	0.085
		日平均値の最高値	(mg/m3)	0.045	0.069	0.067	0.053	0.052	0.037	0.028	0.033	0.035	0.035	0.058	0.047

(4)浮遊粒子状物質の月間測定結果

市(区)町村	測定局名	項目	平成 26年										平成 27年		
			4月	5月	6月	7月	8月	9月	10月	11月	12月	1月	2月	3月	
豊能町	豊能町役場	有効測定日数	(日)	30	31	30	31	31	30	31	30	31	29	28	31
		測定時間	(時間)	715	739	715	736	739	715	738	716	739	709	666	739
		月平均値	(mg/m3)	0.023	0.026	0.026	0.026	0.018	0.019	0.018	0.017	0.016	0.017	0.020	0.023
		1時間値が0.20mg/m3を超えた時間数	(時間)	0	0	0	0	0	0	0	0	0	0	0	0
		日平均値が0.10mg/m3を超えた日数	(日)	0	0	0	0	0	0	0	0	0	0	0	0
		1時間値の最高値	(mg/m3)	0.074	0.116	0.074	0.083	0.044	0.055	0.038	0.076	0.049	0.047	0.067	0.075
		日平均値の最高値	(mg/m3)	0.053	0.064	0.048	0.044	0.029	0.030	0.024	0.027	0.038	0.029	0.051	0.045
大阪市北区	梅田新道	有効測定日数	(日)	30	31	30	31	31	30	29	30	31	31	28	31
		測定時間	(時間)	716	740	715	740	740	716	717	716	741	741	669	738
		月平均値	(mg/m3)	0.030	0.031	0.030	0.033	0.019	0.021	0.023	0.024	0.021	0.023	0.027	0.031
		1時間値が0.20mg/m3を超えた時間数	(時間)	0	0	0	0	0	0	0	0	0	0	0	0
		日平均値が0.10mg/m3を超えた日数	(日)	0	0	0	0	0	0	0	0	0	0	0	0
		1時間値の最高値	(mg/m3)	0.090	0.091	0.078	0.090	0.049	0.045	0.049	0.058	0.054	0.061	0.081	0.081
		日平均値の最高値	(mg/m3)	0.063	0.077	0.069	0.055	0.034	0.035	0.032	0.035	0.044	0.039	0.067	0.055
大阪市西淀川区	出来島小学校	有効測定日数	(日)	27	29	29	29	31	30	29	30	31	30	23	31
		測定時間	(時間)	691	722	707	726	738	718	716	717	740	711	581	733
		月平均値	(mg/m3)	0.019	0.023	0.024	0.030	0.017	0.014	0.013	0.013	0.013	0.014	0.025	0.026
		1時間値が0.20mg/m3を超えた時間数	(時間)	0	0	0	0	0	0	0	0	0	0	0	0
		日平均値が0.10mg/m3を超えた日数	(日)	0	0	0	0	0	0	0	0	0	0	0	0
		1時間値の最高値	(mg/m3)	0.096	0.119	0.096	0.107	0.086	0.090	0.053	0.089	0.080	0.081	0.112	0.081
		日平均値の最高値	(mg/m3)	0.047	0.074	0.055	0.047	0.035	0.042	0.023	0.029	0.033	0.033	0.062	0.053

(4)浮遊粒子状物質の月間測定結果

市(区)町村	測定局名	項目	平成 26年										平成 27年		
			4月	5月	6月	7月	8月	9月	10月	11月	12月	1月	2月	3月	
大阪市福島区	海老江西小学校	有効測定日数	(日)	30	31	30	31	31	30	29	30	31	31	28	31
		測定時間	(時間)	717	739	716	741	741	715	716	718	740	742	670	739
		月平均値	(mg/m3)	0.023	0.027	0.027	0.032	0.019	0.018	0.017	0.018	0.017	0.018	0.022	0.025
		1時間値が0.20mg/m3を超えた時間数	(時間)	0	0	0	0	0	0	0	0	0	0	0	0
		日平均値が0.10mg/m3を超えた日数	(日)	0	0	0	0	0	0	0	0	0	0	0	0
		1時間値の最高値	(mg/m3)	0.092	0.092	0.087	0.088	0.067	0.059	0.046	0.060	0.065	0.092	0.078	0.083
		日平均値の最高値	(mg/m3)	0.053	0.071	0.062	0.057	0.035	0.036	0.029	0.033	0.042	0.039	0.060	0.050
大阪市東成区	今里交差点	有効測定日数	(日)	30	31	30	31	31	30	29	30	31	31	28	31
		測定時間	(時間)	715	740	717	741	741	716	717	716	741	741	669	741
		月平均値	(mg/m3)	0.028	0.029	0.026	0.029	0.017	0.017	0.019	0.021	0.020	0.022	0.024	0.027
		1時間値が0.20mg/m3を超えた時間数	(時間)	0	0	0	0	0	0	0	0	0	0	0	0
		日平均値が0.10mg/m3を超えた日数	(日)	0	0	0	0	0	0	0	0	0	0	0	0
		1時間値の最高値	(mg/m3)	0.086	0.087	0.077	0.061	0.048	0.040	0.044	0.061	0.068	0.109	0.073	0.080
		日平均値の最高値	(mg/m3)	0.063	0.073	0.069	0.045	0.031	0.031	0.030	0.034	0.048	0.039	0.061	0.050
大阪市鶴見区	茨田中学校	有効測定日数	(日)	30	31	30	31	29	28	31	30	31	31	28	31
		測定時間	(時間)	715	738	716	739	716	692	740	717	739	742	669	739
		月平均値	(mg/m3)	0.026	0.027	0.025	0.026	0.016	0.016	0.017	0.018	0.018	0.019	0.022	0.025
		1時間値が0.20mg/m3を超えた時間数	(時間)	0	0	0	0	0	0	0	0	0	0	0	0
		日平均値が0.10mg/m3を超えた日数	(日)	0	0	0	0	0	0	0	0	0	0	0	0
		1時間値の最高値	(mg/m3)	0.078	0.092	0.074	0.061	0.043	0.039	0.037	0.049	0.060	0.071	0.071	0.080
		日平均値の最高値	(mg/m3)	0.059	0.068	0.066	0.043	0.031	0.030	0.024	0.031	0.045	0.036	0.059	0.048

(4)浮遊粒子状物質の月間測定結果

市(区)町村	測定局名	項目	平成 26年										平成 27年		
			4月	5月	6月	7月	8月	9月	10月	11月	12月	1月	2月	3月	
堺市北区	常磐浜寺	有効測定日数	(日)	30	31	30	31	31	30	31	28	31	31	28	31
		測定時間	(時間)	719	742	719	743	742	718	742	688	742	742	670	742
		月平均値	(mg/m3)	0.023	0.025	0.028	0.032	0.018	0.018	0.017	0.018	0.015	0.017	0.020	0.024
		1時間値が0.20mg/m3を超えた時間数	(時間)	0	0	0	0	0	0	0	0	0	0	0	0
		日平均値が0.10mg/m3を超えた日数	(日)	0	0	0	0	0	0	0	0	0	0	0	0
		1時間値の最高値	(mg/m3)	0.100	0.092	0.082	0.095	0.066	0.074	0.045	0.064	0.056	0.089	0.064	0.083
		日平均値の最高値	(mg/m3)	0.052	0.071	0.067	0.045	0.045	0.040	0.025	0.033	0.037	0.034	0.051	0.043
堺市中区	阪和深井畑山	有効測定日数	(日)	30	31	30	31	31	30	29	30	31	31	28	31
		測定時間	(時間)	719	743	719	742	743	717	713	718	743	743	671	741
		月平均値	(mg/m3)	0.026	0.029	0.028	0.031	0.022	0.022	0.024	0.022	0.021	0.022	0.025	0.028
		1時間値が0.20mg/m3を超えた時間数	(時間)	0	0	0	0	0	0	0	0	0	0	0	0
		日平均値が0.10mg/m3を超えた日数	(日)	0	0	0	0	0	0	0	0	0	0	0	0
		1時間値の最高値	(mg/m3)	0.082	0.088	0.078	0.062	0.057	0.051	0.052	0.059	0.055	0.061	0.074	0.086
		日平均値の最高値	(mg/m3)	0.054	0.068	0.069	0.042	0.041	0.036	0.033	0.035	0.043	0.038	0.058	0.050
堺市美原区	美原丹上	有効測定日数	(日)	30	31	27	31	31	30	29	30	31	31	28	31
		測定時間	(時間)	717	743	660	743	742	719	715	719	742	743	670	743
		月平均値	(mg/m3)	0.028	0.031	0.025	0.028	0.016	0.018	0.018	0.021	0.018	0.018	0.022	0.025
		1時間値が0.20mg/m3を超えた時間数	(時間)	0	0	0	0	0	0	0	0	0	0	0	0
		日平均値が0.10mg/m3を超えた日数	(日)	0	0	0	0	0	0	0	0	0	0	0	0
		1時間値の最高値	(mg/m3)	0.119	0.100	0.081	0.093	0.045	0.043	0.043	0.053	0.055	0.059	0.082	0.075
		日平均値の最高値	(mg/m3)	0.062	0.077	0.046	0.042	0.036	0.029	0.026	0.035	0.043	0.033	0.061	0.048

(4)浮遊粒子状物質の月間測定結果

市(区)町村	測定局名	項目	平成 26年										平成 27年		
			4月	5月	6月	7月	8月	9月	10月	11月	12月	1月	2月	3月	
豊中市	豊中市千里	有効測定日数	(日)	30	31	30	31	31	30	31	30	29	31	28	29
		測定時間	(時間)	719	740	719	742	742	716	743	717	714	743	671	718
		月平均値	(mg/m3)	0.019	0.022	0.021	0.025	0.011	0.013	0.013	0.014	0.012	0.013	0.017	0.020
		1時間値が0.20mg/m3を超えた時間数	(時間)	0	0	0	0	0	0	0	0	0	0	0	0
		日平均値が0.10mg/m3を超えた日数	(日)	0	0	0	0	0	0	0	0	0	0	0	0
		1時間値の最高値	(mg/m3)	0.074	0.087	0.073	0.078	0.042	0.046	0.046	0.046	0.050	0.044	0.068	0.068
		日平均値の最高値	(mg/m3)	0.048	0.066	0.058	0.044	0.024	0.030	0.021	0.028	0.036	0.027	0.049	0.039
吹田市	吹田簡易裁判所	有効測定日数	(日)	30	31	30	31	28	30	31	30	31	31	28	31
		測定時間	(時間)	718	742	718	741	689	717	741	718	741	741	670	738
		月平均値	(mg/m3)	0.024	0.026	0.026	0.028	0.017	0.016	0.018	0.019	0.016	0.017	0.021	0.023
		1時間値が0.20mg/m3を超えた時間数	(時間)	0	0	0	0	0	0	0	0	0	0	0	0
		日平均値が0.10mg/m3を超えた日数	(日)	0	0	0	0	0	0	0	0	0	0	0	0
		1時間値の最高値	(mg/m3)	0.099	0.089	0.077	0.069	0.067	0.058	0.042	0.059	0.061	0.060	0.076	0.084
		日平均値の最高値	(mg/m3)	0.054	0.069	0.060	0.048	0.032	0.033	0.029	0.031	0.043	0.032	0.056	0.047
高槻市	高槻市役所	有効測定日数	(日)	30	31	30	31	31	30	31	30	29	31	28	31
		測定時間	(時間)	717	741	717	739	742	717	742	718	712	742	668	739
		月平均値	(mg/m3)	0.025	0.029	0.028	0.028	0.019	0.020	0.019	0.017	0.014	0.015	0.019	0.020
		1時間値が0.20mg/m3を超えた時間数	(時間)	0	0	0	0	0	0	0	0	0	0	0	0
		日平均値が0.10mg/m3を超えた日数	(日)	0	0	0	0	0	0	0	0	0	0	0	0
		1時間値の最高値	(mg/m3)	0.083	0.082	0.074	0.070	0.049	0.055	0.043	0.042	0.054	0.046	0.069	0.066
		日平均値の最高値	(mg/m3)	0.055	0.068	0.058	0.044	0.032	0.037	0.027	0.027	0.036	0.028	0.055	0.042

(4)浮遊粒子状物質の月間測定結果

市(区)町村	測定局名	項目	平成 26年										平成 27年		
			4月	5月	6月	7月	8月	9月	10月	11月	12月	1月	2月	3月	
枚方市	中振	有効測定日数	(日)	30	31	30	31	31	30	31	30	31	29	28	31
		測定時間	(時間)	718	742	717	742	740	718	739	719	742	713	670	742
		月平均値	(mg/m3)	0.023	0.025	0.026	0.030	0.018	0.017	0.017	0.018	0.015	0.016	0.019	0.021
		1時間値が0.20mg/m3を超えた時間数	(時間)	0	0	0	0	0	0	0	0	0	0	0	0
		日平均値が0.10mg/m3を超えた日数	(日)	0	0	0	0	0	0	0	0	0	0	0	0
		1時間値の最高値	(mg/m3)	0.075	0.084	0.075	0.092	0.065	0.052	0.046	0.053	0.055	0.063	0.070	0.091
		日平均値の最高値	(mg/m3)	0.053	0.070	0.055	0.050	0.033	0.034	0.028	0.030	0.039	0.030	0.053	0.041
八尾市	太子堂	有効測定日数	(日)	0	18	30	31	31	30	20	4	31	31	28	31
		測定時間	(時間)	10	455	715	738	738	714	509	103	738	737	666	734
		月平均値	(mg/m3)	0.025	0.027	0.025	0.027	0.014	0.015	0.014	0.019	0.015	0.017	0.020	0.022
		1時間値が0.20mg/m3を超えた時間数	(時間)	0	0	0	0	0	0	0	0	0	0	0	0
		日平均値が0.10mg/m3を超えた日数	(日)	0	0	0	0	0	0	0	0	0	0	0	0
		1時間値の最高値	(mg/m3)	0.031	0.106	0.086	0.106	0.140	0.058	0.057	0.060	0.064	0.089	0.075	0.086
		日平均値の最高値	(mg/m3)	-	0.074	0.067	0.042	0.038	0.031	0.023	0.031	0.037	0.037	0.054	0.042
八尾市	久宝寺緑地	有効測定日数	(日)	29	29	30	31	31	30	29	29	28	31	27	31
		測定時間	(時間)	705	696	713	738	738	713	714	690	712	737	662	738
		月平均値	(mg/m3)	0.026	0.030	0.028	0.031	0.017	0.018	0.018	0.021	0.018	0.020	0.022	0.025
		1時間値が0.20mg/m3を超えた時間数	(時間)	0	0	0	0	0	0	0	0	0	0	0	0
		日平均値が0.10mg/m3を超えた日数	(日)	0	0	0	0	0	0	0	0	0	0	0	0
		1時間値の最高値	(mg/m3)	0.083	0.093	0.088	0.105	0.064	0.069	0.048	0.066	0.073	0.067	0.068	0.075
		日平均値の最高値	(mg/m3)	0.057	0.075	0.074	0.047	0.042	0.038	0.026	0.034	0.045	0.038	0.054	0.045

(4)浮遊粒子状物質の月間測定結果

市(区)町村	測定局名	項目	平成 26年										平成 27年		
			4月	5月	6月	7月	8月	9月	10月	11月	12月	1月	2月	3月	
柏原市	西名阪柏原旭ヶ丘	有効測定日数	(日)	30	27	23	31	8	22	31	26	31	31	28	28
		測定時間	(時間)	720	658	561	744	188	529	744	647	744	743	672	706
		月平均値	(mg/m3)	0.031	0.030	0.032	0.038	0.026	0.025	0.025	0.025	0.022	0.022	0.025	0.030
		1時間値が0.20mg/m3を超えた時間数	(時間)	0	0	0	0	0	0	0	0	0	0	0	0
		日平均値が0.10mg/m3を超えた日数	(日)	0	0	0	0	0	0	0	0	0	0	0	0
		1時間値の最高値	(mg/m3)	0.082	0.070	0.114	0.101	0.063	0.057	0.053	0.055	0.063	0.063	0.068	0.101
		日平均値の最高値	(mg/m3)	0.063	0.043	0.048	0.053	0.037	0.035	0.034	0.038	0.044	0.035	0.051	0.050
摂津市	摂津市役所	有効測定日数	(日)	30	31	30	31	31	30	31	28	31	31	28	30
		測定時間	(時間)	708	735	712	734	739	714	737	690	735	739	664	736
		月平均値	(mg/m3)	0.022	0.023	0.024	0.028	0.017	0.017	0.017	0.017	0.013	0.014	0.017	0.020
		1時間値が0.20mg/m3を超えた時間数	(時間)	0	0	0	0	0	0	0	0	0	0	0	0
		日平均値が0.10mg/m3を超えた日数	(日)	0	0	0	0	0	0	0	0	0	0	0	0
		1時間値の最高値	(mg/m3)	0.079	0.070	0.059	0.074	0.046	0.042	0.037	0.049	0.053	0.044	0.055	0.060
		日平均値の最高値	(mg/m3)	0.052	0.056	0.048	0.039	0.029	0.031	0.027	0.029	0.038	0.027	0.039	0.040
高石市	カモドールMBS	有効測定日数	(日)	30	31	30	31	31	28	31	30	31	31	28	31
		測定時間	(時間)	715	740	715	738	740	690	740	714	740	739	667	738
		月平均値	(mg/m3)	0.022	0.027	0.027	0.029	0.016	0.017	0.018	0.017	0.016	0.019	0.022	0.025
		1時間値が0.20mg/m3を超えた時間数	(時間)	0	0	0	0	0	0	0	0	0	0	0	0
		日平均値が0.10mg/m3を超えた日数	(日)	0	0	0	0	0	0	0	0	0	0	0	0
		1時間値の最高値	(mg/m3)	0.085	0.089	0.080	0.067	0.058	0.085	0.040	0.054	0.053	0.059	0.081	0.079
		日平均値の最高値	(mg/m3)	0.049	0.072	0.071	0.044	0.038	0.035	0.026	0.032	0.040	0.033	0.063	0.048

(5)微小粒子状物質の月間測定結果

注 ※は一部または全部の期間において、測定方法が環境省の認定基準を満たさない局。結果は参考値として掲載する。

市(区)町村	測定局名	項目	平成 26年										平成 27年			
			4月	5月	6月	7月	8月	9月	10月	11月	12月	1月	2月	3月		
大阪市東成区	国設大阪 ※ (全ての月において、測定方法が環境省の認定基準を満たしていない。なお、翌年度(平成27年度)4月1日から認定基準を満たす測定方法に変更。)	有効測定日数	(日)	30	31	30	9	5	25	31	28	30	31	27	23	
		測定時間	(時間)	713	736	713	234	131	606	734	665	719	734	658	566	
		月平均値	($\mu\text{g}/\text{m}^3$)	21.9	20.9	19.0	12.3	10.1	13.9	13.4	15.7	14.1	14.0	15.2	19.1	
		日平均値の最高値	($\mu\text{g}/\text{m}^3$)	52.5	41.4	45.0	22.3	11.3	20.9	24.7	26.8	33.1	26.0	29.8	44.6	
		日平均値が $35\mu\text{g}/\text{m}^3$ を超えた日数	(日)	5	2	2	0	0	0	0	0	0	0	0	0	2
大阪市北区	菅北小学校	有効測定日数	(日)	30	31	30	31	20	26	13	11	31	31	28	29	
		測定時間	(時間)	714	741	717	741	543	658	378	272	742	742	670	721	
		月平均値	($\mu\text{g}/\text{m}^3$)	19.0	19.2	17.9	18.9	7.5	11.1	9.4	13.5	13.0	13.6	15.8	18.1	
		日平均値の最高値	($\mu\text{g}/\text{m}^3$)	44.5	49.1	50.2	32.1	14.3	21.3	16.3	20.8	34.2	26.1	34.0	36.3	
		日平均値が $35\mu\text{g}/\text{m}^3$ を超えた日数	(日)	3	2	1	0	0	0	0	0	0	0	0	0	1
大阪市此花区	此花区役所	有効測定日数	(日)	30	31	30	31	31	29	31	30	31	31	27	29	
		測定時間	(時間)	718	743	719	742	743	713	743	718	742	741	666	718	
		月平均値	($\mu\text{g}/\text{m}^3$)	20.8	21.7	20.5	20.2	9.5	12.7	14.1	15.8	13.5	15.1	16.2	19.5	
		日平均値の最高値	($\mu\text{g}/\text{m}^3$)	44.1	53.0	52.0	34.6	22.3	26.0	23.4	26.5	34.2	28.1	36.8	36.8	
		日平均値が $35\mu\text{g}/\text{m}^3$ を超えた日数	(日)	4	2	4	0	0	0	0	0	0	0	1	2	

(5)微小粒子状物質の月間測定結果

注 ※は一部または全部の期間において、測定方法が環境省の認定基準を満たさない局。結果は参考値として掲載する。

市(区)町村	測定局名	項目	平成 26年										平成 27年		
			4月	5月	6月	7月	8月	9月	10月	11月	12月	1月	2月	3月	
大阪市西区	九条南小学校	有効測定日数	(日)	30	31	30	31	31	30	31	30	31	31	28	29
		測定時間	(時間)	718	742	716	741	742	717	742	718	743	741	667	718
		月平均値	($\mu\text{g}/\text{m}^3$)	21.5	21.5	21.1	21.2	11.0	13.3	13.4	14.9	14.4	15.5	17.0	21.4
		日平均値の最高値	($\mu\text{g}/\text{m}^3$)	53.2	53.7	54.0	34.0	23.5	24.5	21.5	25.8	34.5	28.7	38.0	42.1
		日平均値が $35\mu\text{g}/\text{m}^3$ を超えた日数	(日)	5	2	4	0	0	0	0	0	0	0	1	3
大阪市住之江区	南港中央公園	有効測定日数	(日)	30	31	30	31	31	30	31	30	31	31	28	29
		測定時間	(時間)	718	741	718	742	741	717	741	717	743	741	669	718
		月平均値	($\mu\text{g}/\text{m}^3$)	23.6	22.8	21.4	20.1	9.7	13.9	15.5	18.9	15.7	17.0	18.9	23.8
		日平均値の最高値	($\mu\text{g}/\text{m}^3$)	51.4	51.8	53.4	32.6	23.1	25.4	23.2	28.0	37.0	33.7	44.8	41.9
		日平均値が $35\mu\text{g}/\text{m}^3$ を超えた日数	(日)	5	2	5	0	0	0	0	0	1	0	2	4
堺市西区	浜寺	有効測定日数	(日)	30	31	30	31	31	30	29	30	31	31	27	31
		測定時間	(時間)	718	743	719	742	739	718	712	718	742	740	665	740
		月平均値	($\mu\text{g}/\text{m}^3$)	20.0	20.0	19.9	18.8	8.2	12.3	12.8	14.6	13.0	14.4	14.7	18.3
		日平均値の最高値	($\mu\text{g}/\text{m}^3$)	45.5	53.0	55.0	31.9	25.0	23.4	21.4	26.3	35.8	28.5	29.3	33.1
		日平均値が $35\mu\text{g}/\text{m}^3$ を超えた日数	(日)	4	2	3	0	0	0	0	0	1	0	0	0

(5)微小粒子状物質の月間測定結果

注 ※は一部または全部の期間において、測定方法が環境省の認定基準を満たさない局。結果は参考値として掲載する。

市(区)町村	測定局名	項目	平成 26年										平成 27年		
			4月	5月	6月	7月	8月	9月	10月	11月	12月	1月	2月	3月	
堺市中央区	深井	有効測定日数	(日)	30	31	30	31	31	30	29	30	31	31	28	30
		測定時間	(時間)	716	742	718	743	743	719	715	718	739	742	671	737
		月平均値	($\mu\text{g}/\text{m}^3$)	19.3	19.0	19.6	18.4	8.1	12.2	11.6	12.1	12.8	14.4	15.6	18.3
		日平均値の最高値	($\mu\text{g}/\text{m}^3$)	43.7	53.3	55.0	29.7	23.2	24.7	22.0	24.1	36.6	28.3	38.8	35.2
		日平均値が $35\mu\text{g}/\text{m}^3$ を超えた日数	(日)	4	2	3	0	0	0	0	0	1	0	1	1
岸和田市	岸和田中央公園	有効測定日数	(日)	-	-	-	-	-	1	31	30	31	30	28	29
		測定時間	(時間)	-	-	-	-	-	22	737	715	740	735	668	708
		月平均値	($\mu\text{g}/\text{m}^3$)	-	-	-	-	-	23.7	13.5	13.8	11.5	13.5	14.0	15.4
		日平均値の最高値	($\mu\text{g}/\text{m}^3$)	-	-	-	-	-	24	22	26	31	27	33.4	29.4
		日平均値が $35\mu\text{g}/\text{m}^3$ を超えた日数	(日)	-	-	-	-	-	0	0	0	0	0	0	0
豊中市	豊中市千成	有効測定日数	(日)	30	27	30	31	31	30	31	30	28	31	28	29
		測定時間	(時間)	719	659	718	743	743	719	742	719	697	743	670	719
		月平均値	($\mu\text{g}/\text{m}^3$)	19.7	20.3	19.9	20.4	11.5	13.5	13.9	14.8	14.1	14.7	16.7	19.2
		日平均値の最高値	($\mu\text{g}/\text{m}^3$)	43	50	48	36.0	24.3	24.3	21.9	24.0	36.5	27.3	34.5	38.5
		日平均値が $35\mu\text{g}/\text{m}^3$ を超えた日数	(日)	2	2	2	1	0	0	0	0	1	0	0	1

(5)微小粒子状物質の月間測定結果

注 ※は一部または全部の期間において、測定方法が環境省の認定基準を満たさない局。結果は参考値として掲載する。

市(区)町村	測定局名	項目	平成 26年										平成 27年		
			4月	5月	6月	7月	8月	9月	10月	11月	12月	1月	2月	3月	
高槻市	庄所	有効測定日数	(日)	30	31	30	31	31	30	29	30	31	31	28	31
		測定時間	(時間)	717	741	716	741	741	719	715	717	742	741	670	742
		月平均値	($\mu\text{g}/\text{m}^3$)	17.9	18.0	17.2	16.8	8.1	10.4	12.3	13.6	12.2	13.8	15.7	17.2
		日平均値の最高値	($\mu\text{g}/\text{m}^3$)	42.3	45.7	41.2	28.6	18.7	21.0	20.5	21.7	32.8	27.0	35.8	34.4
		日平均値が $35\mu\text{g}/\text{m}^3$ を超えた日数	(日)	3	2	1	0	0	0	0	0	0	0	1	0
貝塚市	貝塚市消防署	有効測定日数	(日)	30	31	30	31	31	28	29	23	31	31	27	31
		測定時間	(時間)	714	739	714	739	739	688	709	568	738	739	659	739
		月平均値	($\mu\text{g}/\text{m}^3$)	18.9	19.8	20.0	18.5	8.2	12.6	12.6	13.8	12.4	14.1	15.1	17.5
		日平均値の最高値	($\mu\text{g}/\text{m}^3$)	43.0	52.6	53.5	30.8	24.6	24.8	22.0	24.8	33.2	30.7	38.8	33.8
		日平均値が $35\mu\text{g}/\text{m}^3$ を超えた日数	(日)	2	2	3	0	0	0	0	0	0	0	1	0
守口市	守口保健所	有効測定日数	(日)	-	-	-	-	-	1	31	30	31	30	28	29
		測定時間	(時間)	-	-	-	-	-	22	739	716	739	730	667	709
		月平均値	($\mu\text{g}/\text{m}^3$)	-	-	-	-	-	23.1	12.0	13.2	11.5	12.5	13.7	15.5
		日平均値の最高値	($\mu\text{g}/\text{m}^3$)	-	-	-	-	-	23.1	19.8	22.9	33.2	25.3	30.4	32.1
		日平均値が $35\mu\text{g}/\text{m}^3$ を超えた日数	(日)	-	-	-	-	-	0	0	0	0	0	0	0

(5)微小粒子状物質の月間測定結果

注 ※は一部または全部の期間において、測定方法が環境省の認定基準を満たさない局。結果は参考値として掲載する。

市(区)町村	測定局名	項目	平成 26年										平成 27年		
			4月	5月	6月	7月	8月	9月	10月	11月	12月	1月	2月	3月	
泉佐野市	佐野中学校	有効測定日数	(日)	-	-	-	-	-	1	24	30	31	31	28	28
		測定時間	(時間)	-	-	-	-	-	24	594	716	740	739	668	708
		月平均値	($\mu\text{g}/\text{m}^3$)	-	-	-	-	-	22.0	11.2	12.1	10.6	12.8	13.2	15.6
		日平均値の最高値	($\mu\text{g}/\text{m}^3$)	-	-	-	-	-	22.0	21.2	21.3	30.2	28.2	34.3	29.1
		日平均値が $35\mu\text{g}/\text{m}^3$ を超えた日数	(日)	-	-	-	-	-	0	0	0	0	0	0	0
富田林市	富田林市役所	有効測定日数	(日)	30	29	30	31	31	30	31	29	29	31	27	31
		測定時間	(時間)	715	719	715	734	738	716	739	708	715	740	655	736
		月平均値	($\mu\text{g}/\text{m}^3$)	17.6	18.6	18.6	16.6	7.0	11.1	11.8	13.5	11.9	13.3	14.7	16.2
		日平均値の最高値	($\mu\text{g}/\text{m}^3$)	40.3	51.3	48.5	29.7	23.2	22.7	20.4	24.1	34.0	25.1	34.0	28.9
		日平均値が $35\mu\text{g}/\text{m}^3$ を超えた日数	(日)	2	2	2	0	0	0	0	0	0	0	0	0
寝屋川市	寝屋川市役所	有効測定日数	(日)	30	31	30	31	31	30	31	30	27	31	26	30
		測定時間	(時間)	716	738	715	735	740	714	739	715	692	740	647	719
		月平均値	($\mu\text{g}/\text{m}^3$)	17.6	18.2	17.3	15.7	6.1	8.8	10.2	11.9	10.9	11.5	12.7	14.4
		日平均値の最高値	($\mu\text{g}/\text{m}^3$)	41.4	50.3	45.9	29.4	17.5	19.7	19.6	21.0	34.2	25.4	31.9	31.4
		日平均値が $35\mu\text{g}/\text{m}^3$ を超えた日数	(日)	2	2	1	0	0	0	0	0	0	0	0	0

(5)微小粒子状物質の月間測定結果

注 ※は一部または全部の期間において、測定方法が環境省の認定基準を満たさない局。結果は参考値として掲載する。

市(区)町村	測定局名	項目	平成 26年										平成 27年		
			4月	5月	6月	7月	8月	9月	10月	11月	12月	1月	2月	3月	
柏原市	府立修徳学院	有効測定日数	(日)	30	30	13	30	31	30	26	29	29	31	27	31
		測定時間	(時間)	716	732	320	732	736	714	627	709	707	739	655	738
		月平均値	($\mu\text{g}/\text{m}^3$)	17.5	19.3	18.2	15.7	6.7	10.0	12.9	14.0	12.8	13.8	15.5	16.6
		日平均値の最高値	($\mu\text{g}/\text{m}^3$)	41.1	47.8	56.8	28.0	20.6	21.5	19.3	25.5	34.7	25.5	32.7	30.3
		日平均値が $35\mu\text{g}/\text{m}^3$ を超えた日数	(日)	1	3	1	0	0	0	0	0	0	0	0	0
高石市	高石中学校	有効測定日数	(日)	-	-	-	-	-	1	31	30	31	31	28	29
		測定時間	(時間)	-	-	-	-	-	24	738	716	740	739	667	709
		月平均値	($\mu\text{g}/\text{m}^3$)	-	-	-	-	-	23.7	11.0	14.3	13.2	15.4	16.0	18.5
		日平均値の最高値	($\mu\text{g}/\text{m}^3$)	-	-	-	-	-	23.7	20.2	25.5	32.4	31.2	35.1	33.6
		日平均値が $35\mu\text{g}/\text{m}^3$ を超えた日数	(日)	-	-	-	-	-	0	0	0	0	0	1	0
藤井寺市	藤井寺市役所	有効測定日数	(日)	-	-	-	-	-	1	29	29	31	31	28	29
		測定時間	(時間)	-	-	-	-	-	23	693	710	740	740	668	710
		月平均値	($\mu\text{g}/\text{m}^3$)	-	-	-	-	-	21.9	11.8	13.7	12.3	13.1	14.1	16.3
		日平均値の最高値	($\mu\text{g}/\text{m}^3$)	-	-	-	-	-	21.9	18.5	23.3	34.5	24.3	32.6	31.0
		日平均値が $35\mu\text{g}/\text{m}^3$ を超えた日数	(日)	-	-	-	-	-	0	0	0	0	0	0	0

(5)微小粒子状物質の月間測定結果

注 ※は一部または全部の期間において、測定方法が環境省の認定基準を満たさない局。結果は参考値として掲載する。

市(区)町村	測定局名	項目	平成 26年										平成 27年		
			4月	5月	6月	7月	8月	9月	10月	11月	12月	1月	2月	3月	
阪南市	南海団地	有効測定日数	(日)	30	31	30	31	31	28	31	30	31	31	28	31
		測定時間	(時間)	715	739	716	738	739	687	739	714	740	739	668	740
		月平均値	($\mu\text{g}/\text{m}^3$)	17.0	17.7	17.8	16.5	7.4	12.0	11.3	11.4	11.5	13.1	14.6	17.8
		日平均値の最高値	($\mu\text{g}/\text{m}^3$)	36.1	46.5	47.9	26.8	19.0	22.3	17.4	21.2	30.3	28.6	38.8	32.8
		日平均値が $35\mu\text{g}/\text{m}^3$ を超えた日数	(日)	1	2	1	0	0	0	0	0	0	0	2	0
豊能町	豊能町役場	有効測定日数	(日)	29	31	30	31	31	30	31	29	31	29	28	31
		測定時間	(時間)	693	738	715	739	740	713	737	709	740	711	667	740
		月平均値	($\mu\text{g}/\text{m}^3$)	15.3	15.0	14.4	13.9	5.9	8.4	8.1	8.6	8.7	9.6	11.3	12.4
		日平均値の最高値	($\mu\text{g}/\text{m}^3$)	38.1	41.2	29.6	28.7	15.1	17.0	13.7	17.5	25.3	18.0	24.3	27.1
		日平均値が $35\mu\text{g}/\text{m}^3$ を超えた日数	(日)	1	1	0	0	0	0	0	0	0	0	0	0
大阪市西淀川区	出来島小学校	有効測定日数	(日)	30	31	30	31	31	30	28	30	31	30	28	29
		測定時間	(時間)	716	743	718	742	743	719	693	718	743	737	670	717
		月平均値	($\mu\text{g}/\text{m}^3$)	21.4	22.8	21.7	21.9	10.2	12.4	14.1	15.1	14.3	15.6	17.0	20.5
		日平均値の最高値	($\mu\text{g}/\text{m}^3$)	47.4	57.0	53.7	37.5	23.2	27.0	22.2	26.0	35.4	30.7	37.9	37.2
		日平均値が $35\mu\text{g}/\text{m}^3$ を超えた日数	(日)	4	2	5	1	0	0	0	0	1	0	1	2

(5)微小粒子状物質の月間測定結果

注 ※は一部または全部の期間において、測定方法が環境省の認定基準を満たさない局。結果は参考値として掲載する。

市(区)町村	測定局名	項目	平成 26年										平成 27年		
			4月	5月	6月	7月	8月	9月	10月	11月	12月	1月	2月	3月	
大阪市住吉区	我孫子中学校	有効測定日数	(日)	28	31	30	31	31	30	31	30	31	31	28	29
		測定時間	(時間)	699	741	717	741	742	717	742	718	741	742	669	718
		月平均値	($\mu\text{g}/\text{m}^3$)	19.3	21.5	21.0	20.7	10.2	13.6	14.2	16.3	14.9	16.9	17.7	21.5
		日平均値の最高値	($\mu\text{g}/\text{m}^3$)	46.5	55.6	58.9	33.7	23.5	24.0	23.3	26.9	35.0	35.7	38.3	38.2
		日平均値が $35\mu\text{g}/\text{m}^3$ を超えた日数	(日)	4	2	5	0	0	0	0	0	0	1	1	1
堺市美原区	美原丹上	有効測定日数	(日)	30	26	30	31	31	30	29	30	31	31	28	31
		測定時間	(時間)	716	667	719	743	742	719	715	718	743	743	670	743
		月平均値	($\mu\text{g}/\text{m}^3$)	19.9	21.2	19.2	17.8	9.5	13.3	13.5	15.1	14.3	15.0	16.2	20.2
		日平均値の最高値	($\mu\text{g}/\text{m}^3$)	44.5	49.5	50.8	29.1	21.6	22.0	20.0	25.0	36.0	27.7	33.1	33.3
		日平均値が $35\mu\text{g}/\text{m}^3$ を超えた日数	(日)	3	2	2	0	0	0	0	0	1	0	0	0
堺市東区	中環石原	有効測定日数	(日)	30	31	30	31	31	30	29	30	31	31	28	31
		測定時間	(時間)	719	743	719	743	743	719	715	719	743	743	671	743
		月平均値	($\mu\text{g}/\text{m}^3$)	19.2	18.2	17.4	16.1	7.4	10.4	11.3	13.1	12.1	13.1	14.2	17.1
		日平均値の最高値	($\mu\text{g}/\text{m}^3$)	42.7	48.0	47.0	26.7	19.6	19.0	17.3	22.3	31.9	28.7	35.4	33.4
		日平均値が $35\mu\text{g}/\text{m}^3$ を超えた日数	(日)	4	2	2	0	0	0	0	0	0	0	1	0

(5)微小粒子状物質の月間測定結果

注 ※は一部または全部の期間において、測定方法が環境省の認定基準を満たさない局。結果は参考値として掲載する。

市(区)町村	測定局名	項目	平成 26年										平成 27年		
			4月	5月	6月	7月	8月	9月	10月	11月	12月	1月	2月	3月	
枚方市	中振	有効測定日数	(日)	23	31	30	31	31	30	31	30	31	31	26	31
		測定時間	(時間)	565	741	717	742	742	717	741	720	741	738	639	741
		月平均値	($\mu\text{g}/\text{m}^3$)	20.2	19.2	18.5	18.1	9.2	11.6	12.4	14.6	11.5	12.1	14.7	16.1
		日平均値の最高値	($\mu\text{g}/\text{m}^3$)	45.3	48.7	45.2	30.0	19.3	21.0	20.1	24.4	33.5	25.0	33.8	33.5
		日平均値が $35\mu\text{g}/\text{m}^3$ を超えた日数	(日)	4	2	1	0	0	0	0	0	0	0	0	0
泉佐野市	末広公園 ※ (3月19日まで、測定方法が環境省の認定基準を満たしていない。3月20日から認定基準を満たす測定方法に変更。)	有効測定日数	(日)	30	31	30	31	31	22	29	30	31	31	27	30
		測定時間	(時間)	715	740	716	736	733	534	700	698	732	736	658	730
		月平均値	($\mu\text{g}/\text{m}^3$)	18.1	20.6	21.9	22.5	13.0	16.7	14.7	16.4	14.1	17.1	17.8	19.8
		日平均値の最高値	($\mu\text{g}/\text{m}^3$)	37.7	55.9	56.8	33.3	28.7	28.4	22.4	30.0	37.5	37.0	42.6	32.4
		日平均値が $35\mu\text{g}/\text{m}^3$ を超えた日数	(日)	3	2	3	0	0	0	0	0	1	1	2	0
河内長野市	外環河内長野	有効測定日数	(日)	30	31	30	31	31	28	31	30	31	31	27	31
		測定時間	(時間)	714	739	715	738	739	689	738	715	739	739	661	738
		月平均値	($\mu\text{g}/\text{m}^3$)	17.8	18.6	19.9	17.3	8.1	12.4	12.6	13.6	12.1	13.3	14.4	16.2
		日平均値の最高値	($\mu\text{g}/\text{m}^3$)	41.6	50.0	45.8	30.8	23.3	23.7	23.1	25.3	33.3	26.8	35.0	28.8
		日平均値が $35\mu\text{g}/\text{m}^3$ を超えた日数	(日)	2	2	3	0	0	0	0	0	0	0	0	0

(5)微小粒子状物質の月間測定結果

注 ※は一部または全部の期間において、測定方法が環境省の認定基準を満たさない局。結果は参考値として掲載する。

市(区)町村	測定局名	項目	平成 26年										平成 27年		
			4月	5月	6月	7月	8月	9月	10月	11月	12月	1月	2月	3月	
四條畷市	国設四條畷	有効測定日数	(日)	30	31	30	31	31	30	31	23	28	30	28	31
		測定時間	(時間)	716	739	716	740	739	715	739	607	699	734	667	740
		月平均値	($\mu\text{g}/\text{m}^3$)	19.9	19.7	18.6	17.4	8.5	11.1	12.3	16.0	13.7	15.1	15.6	17.1
		日平均値の最高値	($\mu\text{g}/\text{m}^3$)	45.0	49.5	50.1	28.8	19.6	22.2	21.4	28.3	38.7	29.4	32.6	34.1
		日平均値が $35\mu\text{g}/\text{m}^3$ を超えた日数	(日)	5	2	3	0	0	0	0	0	1	0	0	0

(6)光化学オキシダントの月間測定結果

市(区)町村	測定局名	項目	平成 26年										平成 27年		
			4月	5月	6月	7月	8月	9月	10月	11月	12月	1月	2月	3月	
大阪市東成区	国設大阪	昼間測定日数	(日)	30	31	30	31	31	30	31	30	31	31	28	31
		昼間測定時間	(時間)	446	460	446	456	458	446	460	439	459	458	402	456
		昼間の1時間値の月平均値	(ppm)	0.045	0.049	0.043	0.036	0.022	0.035	0.030	0.022	0.018	0.020	0.026	0.032
		昼間の1時間値が0.06ppmを超えた日数	(日)	11	27	16	13	4	5	1	0	0	0	0	4
		昼間の1時間値が0.06ppmを超えた時間数	(時間)	64	121	87	52	10	20	3	0	0	0	0	12
		昼間の1時間値が0.12ppm以上の日数	(日)	0	0	0	0	0	0	0	0	0	0	0	0
		昼間の1時間値が0.12ppm以上の時間数	(時間)	0	0	0	0	0	0	0	0	0	0	0	0
		昼間の1時間値の最高値	(ppm)	0.086	0.100	0.117	0.096	0.070	0.074	0.064	0.047	0.052	0.045	0.055	0.076
		昼間の日最高1時間値の月平均値	(ppm)	0.060	0.068	0.064	0.057	0.038	0.051	0.043	0.037	0.028	0.030	0.038	0.047
大阪市此花区	此花区役所	昼間測定日数	(日)	30	31	30	31	31	30	31	30	31	31	28	31
		昼間測定時間	(時間)	447	462	448	463	461	442	459	448	462	463	411	461
		昼間の1時間値の月平均値	(ppm)	0.037	0.042	0.037	0.032	0.019	0.031	0.025	0.019	0.018	0.018	0.022	0.027
		昼間の1時間値が0.06ppmを超えた日数	(日)	5	16	12	10	3	6	0	0	0	0	0	4
		昼間の1時間値が0.06ppmを超えた時間数	(時間)	20	63	56	43	5	24	0	0	0	0	0	9
		昼間の1時間値が0.12ppm以上の日数	(日)	0	0	0	0	0	0	0	0	0	0	0	0
		昼間の1時間値が0.12ppm以上の時間数	(時間)	0	0	0	0	0	0	0	0	0	0	0	0
		昼間の1時間値の最高値	(ppm)	0.078	0.082	0.112	0.095	0.073	0.087	0.057	0.048	0.048	0.037	0.053	0.067
		昼間の日最高1時間値の月平均値	(ppm)	0.053	0.062	0.057	0.054	0.034	0.049	0.038	0.032	0.028	0.027	0.034	0.041
大阪市西淀川区	淀中学校	昼間測定日数	(日)	30	31	30	31	31	30	31	30	31	31	28	31
		昼間測定時間	(時間)	447	460	448	460	463	447	462	446	463	463	418	460
		昼間の1時間値の月平均値	(ppm)	0.044	0.047	0.040	0.032	0.020	0.036	0.030	0.024	0.019	0.020	0.025	0.031
		昼間の1時間値が0.06ppmを超えた日数	(日)	16	23	13	11	3	6	1	0	0	0	0	4
		昼間の1時間値が0.06ppmを超えた時間数	(時間)	68	107	58	42	8	22	3	0	0	0	0	10
		昼間の1時間値が0.12ppm以上の日数	(日)	0	0	1	0	0	0	0	0	0	0	0	0
		昼間の1時間値が0.12ppm以上の時間数	(時間)	0	0	1	0	0	0	0	0	0	0	0	0
		昼間の1時間値の最高値	(ppm)	0.085	0.088	0.120	0.094	0.065	0.079	0.063	0.050	0.049	0.040	0.050	0.070
		昼間の日最高1時間値の月平均値	(ppm)	0.060	0.066	0.059	0.053	0.034	0.052	0.044	0.038	0.029	0.030	0.037	0.045

(6)光化学オキシダントの月間測定結果

市(区)町村	測定局名	項目	平成 26年										平成 27年		
			4月	5月	6月	7月	8月	9月	10月	11月	12月	1月	2月	3月	
大阪市淀川区	野中小学校	昼間測定日数 (日)	30	31	30	31	31	30	31	30	31	31	31	28	31
		昼間測定時間 (時間)	446	462	448	463	462	448	458	446	464	462	418	461	
		昼間の1時間値の月平均値 (ppm)	0.044	0.049	0.043	0.035	0.021	0.035	0.030	0.023	0.019	0.021	0.026	0.032	
		昼間の1時間値が0.06ppmを超えた日数 (日)	10	25	13	12	2	5	0	0	0	0	1	3	
		昼間の1時間値が0.06ppmを超えた時間数 (時間)	54	112	74	45	5	17	0	0	0	0	1	12	
		昼間の1時間値が0.12ppm以上の日数 (日)	0	0	1	0	0	0	0	0	0	0	0	0	
		昼間の1時間値が0.12ppm以上の時間数 (時間)	0	0	1	0	0	0	0	0	0	0	0	0	
		昼間の1時間値の最高値 (ppm)	0.086	0.095	0.122	0.103	0.075	0.073	0.060	0.048	0.047	0.042	0.063	0.070	
		昼間の日最高1時間値の月平均値 (ppm)	0.059	0.068	0.062	0.057	0.035	0.048	0.043	0.037	0.029	0.031	0.038	0.044	
大阪市生野区	勝山中学校	昼間測定日数 (日)	30	31	30	30	31	30	31	30	31	31	28	31	
		昼間測定時間 (時間)	447	456	447	428	463	448	461	447	463	463	418	461	
		昼間の1時間値の月平均値 (ppm)	0.047	0.051	0.044	0.035	0.022	0.037	0.032	0.024	0.020	0.022	0.028	0.033	
		昼間の1時間値が0.06ppmを超えた日数 (日)	15	26	16	12	4	5	3	0	0	0	0	5	
		昼間の1時間値が0.06ppmを超えた時間数 (時間)	87	158	89	58	11	19	5	0	0	0	0	13	
		昼間の1時間値が0.12ppm以上の日数 (日)	0	0	0	0	0	0	0	0	0	0	0	0	
		昼間の1時間値が0.12ppm以上の時間数 (時間)	0	0	0	0	0	0	0	0	0	0	0	0	
		昼間の1時間値の最高値 (ppm)	0.090	0.094	0.118	0.096	0.075	0.076	0.066	0.050	0.049	0.044	0.055	0.074	
		昼間の日最高1時間値の月平均値 (ppm)	0.063	0.070	0.063	0.055	0.037	0.053	0.045	0.038	0.030	0.031	0.039	0.047	
大阪市旭区	大宮中学校	昼間測定日数 (日)	30	31	30	31	31	30	31	30	31	31	28	31	
		昼間測定時間 (時間)	448	459	448	463	463	448	460	446	462	463	418	462	
		昼間の1時間値の月平均値 (ppm)	0.043	0.050	0.043	0.036	0.022	0.034	0.029	0.022	0.019	0.021	0.026	0.032	
		昼間の1時間値が0.06ppmを超えた日数 (日)	11	26	15	15	4	5	1	0	0	0	0	5	
		昼間の1時間値が0.06ppmを超えた時間数 (時間)	68	147	93	53	6	21	2	0	0	0	0	17	
		昼間の1時間値が0.12ppm以上の日数 (日)	0	0	1	0	0	0	0	0	0	0	0	0	
		昼間の1時間値が0.12ppm以上の時間数 (時間)	0	0	4	0	0	0	0	0	0	0	0	0	
		昼間の1時間値の最高値 (ppm)	0.086	0.093	0.129	0.103	0.070	0.073	0.065	0.049	0.048	0.044	0.055	0.078	
		昼間の日最高1時間値の月平均値 (ppm)	0.060	0.070	0.066	0.059	0.038	0.049	0.043	0.036	0.030	0.031	0.038	0.046	

(6)光化学オキシダントの月間測定結果

市(区)町村	測定局名	項目	平成 26年										平成 27年		
			4月	5月	6月	7月	8月	9月	10月	11月	12月	1月	2月	3月	
大阪市城東区	聖賢小学校	昼間測定日数	(日)	30	31	30	31	31	30	31	30	31	31	28	31
		昼間測定時間	(時間)	448	461	450	464	465	447	462	446	463	464	419	462
		昼間の1時間値の月平均値	(ppm)	0.049	0.049	0.043	0.035	0.021	0.035	0.031	0.023	0.017	0.020	0.027	0.032
		昼間の1時間値が0.06ppmを超えた日数	(日)	19	26	16	14	4	4	2	0	0	0	0	4
		昼間の1時間値が0.06ppmを超えた時間数	(時間)	110	133	86	56	8	17	4	0	0	0	0	12
		昼間の1時間値が0.12ppm以上の日数	(日)	0	0	0	0	0	0	0	0	0	0	0	0
		昼間の1時間値が0.12ppm以上の時間数	(時間)	0	0	0	0	0	0	0	0	0	0	0	0
		昼間の1時間値の最高値	(ppm)	0.096	0.097	0.119	0.099	0.071	0.073	0.065	0.049	0.039	0.045	0.055	0.077
		昼間の日最高1時間値の月平均値	(ppm)	0.066	0.069	0.063	0.057	0.037	0.050	0.044	0.037	0.026	0.029	0.038	0.046
大阪市住之江区	清江小学校	昼間測定日数	(日)	30	31	30	31	31	30	31	30	31	31	28	31
		昼間測定時間	(時間)	447	462	448	463	463	447	463	447	461	463	417	461
		昼間の1時間値の月平均値	(ppm)	0.044	0.049	0.044	0.036	0.024	0.038	0.031	0.024	0.020	0.022	0.027	0.033
		昼間の1時間値が0.06ppmを超えた日数	(日)	15	25	16	15	6	12	4	0	0	0	0	5
		昼間の1時間値が0.06ppmを超えた時間数	(時間)	65	134	95	68	14	49	9	0	0	0	0	17
		昼間の1時間値が0.12ppm以上の日数	(日)	0	0	1	0	0	0	0	0	0	0	0	0
		昼間の1時間値が0.12ppm以上の時間数	(時間)	0	0	2	0	0	0	0	0	0	0	0	0
		昼間の1時間値の最高値	(ppm)	0.088	0.099	0.122	0.102	0.075	0.086	0.068	0.054	0.050	0.043	0.059	0.072
		昼間の日最高1時間値の月平均値	(ppm)	0.061	0.070	0.065	0.060	0.040	0.057	0.047	0.040	0.031	0.032	0.039	0.047
大阪市平野区	摂陽中学校	昼間測定日数	(日)	30	31	30	31	31	30	31	30	31	31	28	31
		昼間測定時間	(時間)	448	460	448	463	463	447	461	447	462	463	417	461
		昼間の1時間値の月平均値	(ppm)	0.043	0.048	0.042	0.034	0.021	0.033	0.028	0.022	0.018	0.020	0.025	0.031
		昼間の1時間値が0.06ppmを超えた日数	(日)	14	24	17	14	3	4	1	0	0	0	0	5
		昼間の1時間値が0.06ppmを超えた時間数	(時間)	66	127	88	65	6	16	3	0	0	0	0	15
		昼間の1時間値が0.12ppm以上の日数	(日)	0	0	0	0	0	0	0	0	0	0	0	0
		昼間の1時間値が0.12ppm以上の時間数	(時間)	0	0	0	0	0	0	0	0	0	0	0	0
		昼間の1時間値の最高値	(ppm)	0.090	0.098	0.118	0.098	0.068	0.075	0.067	0.054	0.049	0.044	0.057	0.070
		昼間の日最高1時間値の月平均値	(ppm)	0.060	0.067	0.062	0.056	0.035	0.050	0.042	0.037	0.028	0.029	0.037	0.045

(6)光化学オキシダントの月間測定結果

市(区)町村	測定局名	項目	平成 26年										平成 27年		
			4月	5月	6月	7月	8月	9月	10月	11月	12月	1月	2月	3月	
大阪市西成区	今宮中学校	昼間測定日数	(日)	30	31	30	31	31	30	31	30	31	31	28	31
		昼間測定時間	(時間)	447	461	448	463	456	447	462	438	462	456	417	461
		昼間の1時間値の月平均値	(ppm)	0.040	0.044	0.039	0.031	0.018	0.033	0.027	0.020	0.017	0.018	0.023	0.028
		昼間の1時間値が0.06ppmを超えた日数	(日)	9	19	13	10	3	4	0	0	0	0	0	1
		昼間の1時間値が0.06ppmを超えた時間数	(時間)	35	59	55	41	3	9	0	0	0	0	0	1
		昼間の1時間値が0.12ppm以上の日数	(日)	0	0	0	0	0	0	0	0	0	0	0	0
		昼間の1時間値が0.12ppm以上の時間数	(時間)	0	0	0	0	0	0	0	0	0	0	0	0
		昼間の1時間値の最高値	(ppm)	0.079	0.083	0.105	0.089	0.064	0.071	0.059	0.045	0.046	0.037	0.049	0.067
		昼間の日最高1時間値の月平均値	(ppm)	0.056	0.062	0.058	0.051	0.032	0.048	0.040	0.032	0.027	0.027	0.034	0.042
大阪市西区	九条南小学校	昼間測定日数	(日)	30	31	30	31	31	30	31	30	31	31	28	31
		昼間測定時間	(時間)	448	457	447	460	464	450	460	448	464	463	416	460
		昼間の1時間値の月平均値	(ppm)	0.032	0.042	0.037	0.030	0.017	0.032	0.026	0.019	0.016	0.017	0.022	0.024
		昼間の1時間値が0.06ppmを超えた日数	(日)	3	17	12	12	1	5	1	0	0	0	0	2
		昼間の1時間値が0.06ppmを超えた時間数	(時間)	4	62	54	36	1	17	1	0	0	0	0	4
		昼間の1時間値が0.12ppm以上の日数	(日)	0	0	0	0	0	0	0	0	0	0	0	0
		昼間の1時間値が0.12ppm以上の時間数	(時間)	0	0	0	0	0	0	0	0	0	0	0	0
		昼間の1時間値の最高値	(ppm)	0.068	0.085	0.117	0.097	0.065	0.069	0.061	0.045	0.049	0.039	0.051	0.067
		昼間の日最高1時間値の月平均値	(ppm)	0.046	0.061	0.057	0.051	0.031	0.047	0.039	0.033	0.025	0.027	0.034	0.038
大阪市鶴見区	茨田北小学校	昼間測定日数	(日)	30	31	30	31	31	30	31	30	31	31	28	31
		昼間測定時間	(時間)	446	461	448	463	463	447	462	446	463	463	418	462
		昼間の1時間値の月平均値	(ppm)	0.046	0.051	0.044	0.035	0.022	0.034	0.030	0.022	0.019	0.021	0.027	0.032
		昼間の1時間値が0.06ppmを超えた日数	(日)	14	27	15	12	5	4	2	0	0	0	0	6
		昼間の1時間値が0.06ppmを超えた時間数	(時間)	82	159	102	53	8	16	4	0	0	0	0	19
		昼間の1時間値が0.12ppm以上の日数	(日)	0	0	1	0	0	0	0	0	0	0	0	0
		昼間の1時間値が0.12ppm以上の時間数	(時間)	0	0	5	0	0	0	0	0	0	0	0	0
		昼間の1時間値の最高値	(ppm)	0.093	0.098	0.126	0.098	0.078	0.076	0.064	0.051	0.050	0.044	0.056	0.079
		昼間の日最高1時間値の月平均値	(ppm)	0.062	0.071	0.066	0.057	0.038	0.050	0.045	0.037	0.030	0.031	0.039	0.047

(6)光化学オキシダントの月間測定結果

市(区)町村	測定局名	項目	平成 26年										平成 27年		
			4月	5月	6月	7月	8月	9月	10月	11月	12月	1月	2月	3月	
大阪市浪速区	難波中学校	昼間測定日数	(日)	30	31	30	31	31	30	31	30	31	29	3	31
		昼間測定時間	(時間)	445	460	447	463	460	447	463	446	462	428	45	462
		昼間の1時間値の月平均値	(ppm)	0.036	0.037	0.034	0.031	0.022	0.036	0.029	0.022	0.018	0.018	0.022	0.025
		昼間の1時間値が0.06ppmを超えた日数	(日)	5	6	7	9	4	5	2	0	0	0	0	0
		昼間の1時間値が0.06ppmを超えた時間数	(時間)	17	20	29	33	7	26	3	0	0	0	0	0
		昼間の1時間値が0.12ppm以上の日数	(日)	0	0	0	0	0	0	0	0	0	0	0	0
		昼間の1時間値が0.12ppm以上の時間数	(時間)	0	0	0	0	0	0	0	0	0	0	0	0
		昼間の1時間値の最高値	(ppm)	0.075	0.070	0.089	0.091	0.067	0.075	0.065	0.046	0.046	0.057	0.039	0.056
		昼間の日最高1時間値の月平均値	(ppm)	0.051	0.053	0.051	0.050	0.037	0.053	0.042	0.035	0.027	0.028	0.028	0.035
大阪市住之江区	南港中央公園	昼間測定日数	(日)	30	31	30	31	31	30	31	30	31	31	28	31
		昼間測定時間	(時間)	447	461	447	463	463	432	461	445	463	463	418	460
		昼間の1時間値の月平均値	(ppm)	0.034	0.039	0.033	0.028	0.016	0.029	0.022	0.017	0.018	0.018	0.024	0.027
		昼間の1時間値が0.06ppmを超えた日数	(日)	6	12	12	11	3	9	0	0	0	0	0	4
		昼間の1時間値が0.06ppmを超えた時間数	(時間)	20	48	55	36	6	26	0	0	0	0	0	5
		昼間の1時間値が0.12ppm以上の日数	(日)	0	0	0	0	0	0	0	0	0	0	0	0
		昼間の1時間値が0.12ppm以上の時間数	(時間)	0	0	0	0	0	0	0	0	0	0	0	0
		昼間の1時間値の最高値	(ppm)	0.080	0.087	0.117	0.097	0.069	0.079	0.055	0.049	0.051	0.039	0.051	0.066
		昼間の日最高1時間値の月平均値	(ppm)	0.052	0.061	0.055	0.051	0.030	0.048	0.036	0.031	0.028	0.028	0.035	0.042
堺市堺区	少林寺	昼間測定日数	(日)	30	31	30	31	31	30	31	30	31	31	28	31
		昼間測定時間	(時間)	445	461	444	460	459	445	461	442	461	461	416	455
		昼間の1時間値の月平均値	(ppm)	0.043	0.048	0.042	0.037	0.022	0.036	0.030	0.023	0.022	0.022	0.028	0.032
		昼間の1時間値が0.06ppmを超えた日数	(日)	14	24	17	15	5	10	4	0	0	0	1	5
		昼間の1時間値が0.06ppmを超えた時間数	(時間)	66	130	80	71	14	52	9	0	0	0	1	14
		昼間の1時間値が0.12ppm以上の日数	(日)	0	0	0	0	0	0	0	0	0	0	0	0
		昼間の1時間値が0.12ppm以上の時間数	(時間)	0	0	0	0	0	0	0	0	0	0	0	0
		昼間の1時間値の最高値	(ppm)	0.092	0.097	0.112	0.101	0.084	0.095	0.078	0.052	0.053	0.041	0.062	0.073
		昼間の日最高1時間値の月平均値	(ppm)	0.060	0.068	0.062	0.061	0.037	0.056	0.045	0.038	0.032	0.032	0.040	0.046

(6)光化学オキシダントの月間測定結果

市(区)町村	測定局名	項目	平成 26年										平成 27年		
			4月	5月	6月	7月	8月	9月	10月	11月	12月	1月	2月	3月	
堺市西区	浜寺	昼間測定日数	(日)	30	31	30	31	31	30	31	30	31	31	28	31
		昼間測定時間	(時間)	446	462	447	463	461	448	460	443	463	463	413	461
		昼間の1時間値の月平均値	(ppm)	0.043	0.050	0.045	0.038	0.024	0.039	0.032	0.024	0.022	0.023	0.028	0.033
		昼間の1時間値が0.06ppmを超えた日数	(日)	15	26	18	14	6	15	5	0	0	0	0	4
		昼間の1時間値が0.06ppmを超えた時間数	(時間)	65	146	96	81	16	64	8	0	0	0	0	11
		昼間の1時間値が0.12ppm以上の日数	(日)	0	0	0	0	0	0	0	0	0	0	0	0
		昼間の1時間値が0.12ppm以上の時間数	(時間)	0	0	0	0	0	0	0	0	0	0	0	0
		昼間の1時間値の最高値	(ppm)	0.089	0.100	0.110	0.100	0.091	0.092	0.075	0.055	0.053	0.043	0.058	0.068
		昼間の日最高1時間値の月平均値	(ppm)	0.060	0.070	0.065	0.061	0.038	0.059	0.047	0.040	0.032	0.033	0.038	0.047
堺市西区	石津	昼間測定日数	(日)	30	31	30	31	31	30	31	30	31	31	28	31
		昼間測定時間	(時間)	445	461	432	460	459	444	460	442	461	461	411	459
		昼間の1時間値の月平均値	(ppm)	0.037	0.040	0.041	0.035	0.023	0.037	0.028	0.020	0.020	0.020	0.025	0.030
		昼間の1時間値が0.06ppmを超えた日数	(日)	8	12	11	14	5	10	3	0	0	0	0	4
		昼間の1時間値が0.06ppmを超えた時間数	(時間)	22	33	64	63	12	46	4	0	0	0	0	7
		昼間の1時間値が0.12ppm以上の日数	(日)	0	0	0	0	0	0	0	0	0	0	0	0
		昼間の1時間値が0.12ppm以上の時間数	(時間)	0	0	0	0	0	0	0	0	0	0	0	0
		昼間の1時間値の最高値	(ppm)	0.084	0.086	0.102	0.103	0.083	0.095	0.068	0.049	0.053	0.040	0.052	0.066
		昼間の日最高1時間値の月平均値	(ppm)	0.053	0.057	0.058	0.058	0.037	0.056	0.042	0.034	0.029	0.030	0.037	0.045
堺市北区	金岡	昼間測定日数	(日)	30	31	30	31	31	30	31	30	31	31	28	31
		昼間測定時間	(時間)	445	459	445	460	459	446	460	441	460	461	416	455
		昼間の1時間値の月平均値	(ppm)	0.047	0.053	0.048	0.040	0.024	0.039	0.033	0.025	0.023	0.023	0.029	0.035
		昼間の1時間値が0.06ppmを超えた日数	(日)	17	26	20	17	6	14	5	0	0	0	0	5
		昼間の1時間値が0.06ppmを超えた時間数	(時間)	98	181	123	89	19	60	13	0	0	0	0	30
		昼間の1時間値が0.12ppm以上の日数	(日)	0	0	1	0	0	0	0	0	0	0	0	0
		昼間の1時間値が0.12ppm以上の時間数	(時間)	0	0	3	0	0	0	0	0	0	0	0	0
		昼間の1時間値の最高値	(ppm)	0.095	0.108	0.124	0.105	0.080	0.094	0.074	0.056	0.051	0.047	0.060	0.078
		昼間の日最高1時間値の月平均値	(ppm)	0.064	0.074	0.069	0.065	0.040	0.059	0.049	0.040	0.033	0.032	0.041	0.049

(6)光化学オキシダントの月間測定結果

市(区)町村	測定局名	項目	平成 26年										平成 27年		
			4月	5月	6月	7月	8月	9月	10月	11月	12月	1月	2月	3月	
堺市堺区	三宝	昼間測定日数	(日)	30	31	30	31	31	30	31	30	31	31	28	31
		昼間測定時間	(時間)	448	462	448	463	463	446	462	443	463	463	414	461
		昼間の1時間値の月平均値	(ppm)	0.039	0.044	0.040	0.032	0.020	0.034	0.028	0.020	0.017	0.018	0.023	0.029
		昼間の1時間値が0.06ppmを超えた日数	(日)	10	24	14	11	3	8	2	0	0	0	0	3
		昼間の1時間値が0.06ppmを超えた時間数	(時間)	35	74	63	49	9	26	5	0	0	0	0	5
		昼間の1時間値が0.12ppm以上の日数	(日)	0	0	0	0	0	0	0	0	0	0	0	0
		昼間の1時間値が0.12ppm以上の時間数	(時間)	0	0	0	0	0	0	0	0	0	0	0	0
		昼間の1時間値の最高値	(ppm)	0.078	0.093	0.118	0.097	0.074	0.084	0.069	0.046	0.049	0.038	0.049	0.065
		昼間の日最高1時間値の月平均値	(ppm)	0.055	0.064	0.059	0.055	0.035	0.052	0.043	0.034	0.026	0.027	0.035	0.043
堺市南区	若松台	昼間測定日数	(日)	15	1	30	31	31	30	31	30	31	31	28	31
		昼間測定時間	(時間)	221	15	446	459	461	446	458	442	461	461	411	461
		昼間の1時間値の月平均値	(ppm)	0.038	0.070	0.050	0.042	0.025	0.042	0.035	0.029	0.027	0.028	0.034	0.039
		昼間の1時間値が0.06ppmを超えた日数	(日)	2	1	19	17	6	16	6	0	0	0	1	7
		昼間の1時間値が0.06ppmを超えた時間数	(時間)	7	10	139	93	26	80	12	0	0	0	4	32
		昼間の1時間値が0.12ppm以上の日数	(日)	0	0	1	0	0	0	0	0	0	0	0	0
		昼間の1時間値が0.12ppm以上の時間数	(時間)	0	0	2	0	0	0	0	0	0	0	0	0
		昼間の1時間値の最高値	(ppm)	0.066	0.103	0.127	0.115	0.086	0.105	0.069	0.060	0.054	0.051	0.065	0.089
		昼間の日最高1時間値の月平均値	(ppm)	0.050	0.103	0.071	0.067	0.040	0.064	0.050	0.043	0.036	0.037	0.045	0.052
堺市東区	登美丘	昼間測定日数	(日)	30	31	30	31	31	30	31	30	31	31	28	31
		昼間測定時間	(時間)	446	459	432	461	460	446	459	441	460	461	411	460
		昼間の1時間値の月平均値	(ppm)	0.043	0.045	0.048	0.042	0.026	0.043	0.036	0.028	0.026	0.026	0.034	0.038
		昼間の1時間値が0.06ppmを超えた日数	(日)	11	17	18	18	6	17	6	0	0	0	1	9
		昼間の1時間値が0.06ppmを超えた時間数	(時間)	46	67	127	100	22	79	16	0	0	0	4	33
		昼間の1時間値が0.12ppm以上の日数	(日)	0	0	0	0	0	0	0	0	0	0	0	0
		昼間の1時間値が0.12ppm以上の時間数	(時間)	0	0	0	0	0	0	0	0	0	0	0	0
		昼間の1時間値の最高値	(ppm)	0.083	0.081	0.105	0.113	0.084	0.102	0.075	0.057	0.054	0.051	0.066	0.088
		昼間の日最高1時間値の月平均値	(ppm)	0.056	0.060	0.067	0.068	0.042	0.064	0.051	0.043	0.035	0.035	0.045	0.052

(6)光化学オキシダントの月間測定結果

市(区)町村	測定局名	項目	平成 26年										平成 27年		
			4月	5月	6月	7月	8月	9月	10月	11月	12月	1月	2月	3月	
堺市中区	深井	昼間測定日数	(日)	30	31	30	31	31	30	31	30	31	31	28	31
		昼間測定時間	(時間)	447	463	446	463	463	448	462	444	460	463	413	457
		昼間の1時間値の月平均値	(ppm)	0.046	0.053	0.048	0.039	0.023	0.040	0.033	0.025	0.022	0.024	0.030	0.033
		昼間の1時間値が0.06ppmを超えた日数	(日)	17	26	20	17	6	16	4	0	0	0	1	5
		昼間の1時間値が0.06ppmを超えた時間数	(時間)	88	179	121	90	20	71	13	0	0	0	3	24
		昼間の1時間値が0.12ppm以上の日数	(日)	0	0	1	0	0	0	0	0	0	0	0	0
		昼間の1時間値が0.12ppm以上の時間数	(時間)	0	0	2	0	0	0	0	0	0	0	0	0
		昼間の1時間値の最高値	(ppm)	0.097	0.108	0.130	0.108	0.085	0.097	0.077	0.055	0.053	0.050	0.064	0.080
		昼間の日最高1時間値の月平均値	(ppm)	0.063	0.073	0.070	0.065	0.039	0.061	0.049	0.041	0.033	0.034	0.043	0.047
堺市美原区	美原	昼間測定日数	(日)	30	31	30	31	31	30	31	30	31	31	28	31
		昼間測定時間	(時間)	448	461	447	463	463	448	462	444	463	463	418	458
		昼間の1時間値の月平均値	(ppm)	0.044	0.051	0.045	0.038	0.022	0.038	0.031	0.022	0.020	0.022	0.028	0.032
		昼間の1時間値が0.06ppmを超えた日数	(日)	13	25	18	15	5	15	5	0	0	0	0	4
		昼間の1時間値が0.06ppmを超えた時間数	(時間)	75	157	113	82	15	63	11	0	0	0	0	19
		昼間の1時間値が0.12ppm以上の日数	(日)	0	0	1	0	0	0	0	0	0	0	0	0
		昼間の1時間値が0.12ppm以上の時間数	(時間)	0	0	3	0	0	0	0	0	0	0	0	0
		昼間の1時間値の最高値	(ppm)	0.090	0.098	0.135	0.114	0.081	0.092	0.068	0.055	0.050	0.047	0.060	0.083
		昼間の日最高1時間値の月平均値	(ppm)	0.060	0.071	0.068	0.063	0.038	0.060	0.047	0.038	0.030	0.032	0.040	0.047
岸和田市	岸和田中央公園	昼間測定日数	(日)	30	31	30	31	31	30	31	30	31	31	28	31
		昼間測定時間	(時間)	445	461	445	459	461	440	461	443	461	460	411	456
		昼間の1時間値の月平均値	(ppm)	0.045	0.052	0.045	0.040	0.026	0.040	0.032	0.025	0.025	0.025	0.030	0.035
		昼間の1時間値が0.06ppmを超えた日数	(日)	15	25	17	17	6	18	4	0	0	0	1	6
		昼間の1時間値が0.06ppmを超えた時間数	(時間)	80	164	89	88	29	73	8	0	0	0	2	17
		昼間の1時間値が0.12ppm以上の日数	(日)	0	0	1	0	0	0	0	0	0	0	0	0
		昼間の1時間値が0.12ppm以上の時間数	(時間)	0	0	1	0	0	0	0	0	0	0	0	0
		昼間の1時間値の最高値	(ppm)	0.092	0.103	0.120	0.106	0.090	0.099	0.067	0.054	0.053	0.045	0.062	0.085
		昼間の日最高1時間値の月平均値	(ppm)	0.061	0.072	0.065	0.062	0.040	0.061	0.047	0.039	0.034	0.034	0.041	0.049

(6)光化学オキシダントの月間測定結果

市(区)町村	測定局名	項目	平成 26年										平成 27年			
			4月	5月	6月	7月	8月	9月	10月	11月	12月	1月	2月	3月		
豊中市	豊中市千成	昼間測定日数 (日)	30	31	30	31	31	30	31	30	31	30	31	31	28	31
		昼間測定時間 (時間)	448	453	445	463	461	448	462	447	458	462	418	449		
		昼間の1時間値の月平均値 (ppm)	0.042	0.045	0.044	0.036	0.022	0.037	0.032	0.024	0.021	0.023	0.028	0.035		
		昼間の1時間値が0.06ppmを超えた日数 (日)	10	18	16	13	3	5	1	0	0	0	0	4		
		昼間の1時間値が0.06ppmを超えた時間数 (時間)	46	62	81	49	8	21	2	0	0	0	0	18		
		昼間の1時間値が0.12ppm以上の日数 (日)	0	0	1	0	0	0	0	0	0	0	0	0		
		昼間の1時間値が0.12ppm以上の時間数 (時間)	0	0	4	0	0	0	0	0	0	0	0	0		
		昼間の1時間値の最高値 (ppm)	0.083	0.112	0.134	0.105	0.084	0.079	0.064	0.050	0.050	0.046	0.058	0.074		
		昼間の日最高1時間値の月平均値 (ppm)	0.056	0.062	0.064	0.058	0.038	0.051	0.045	0.039	0.032	0.035	0.041	0.048		
池田市	池田市立南畑会館	昼間測定日数 (日)	30	31	30	31	31	30	31	30	31	31	28	31		
		昼間測定時間 (時間)	445	460	446	460	451	446	457	443	461	454	409	428		
		昼間の1時間値の月平均値 (ppm)	0.051	0.054	0.048	0.037	0.024	0.039	0.036	0.029	0.026	0.028	0.033	0.039		
		昼間の1時間値が0.06ppmを超えた日数 (日)	15	27	18	10	2	3	1	0	0	0	0	3		
		昼間の1時間値が0.06ppmを超えた時間数 (時間)	114	181	101	39	6	13	2	0	0	0	0	10		
		昼間の1時間値が0.12ppm以上の日数 (日)	0	0	1	0	0	0	0	0	0	0	0	0		
		昼間の1時間値が0.12ppm以上の時間数 (時間)	0	0	5	0	0	0	0	0	0	0	0	0		
		昼間の1時間値の最高値 (ppm)	0.092	0.111	0.127	0.110	0.089	0.081	0.064	0.050	0.047	0.046	0.059	0.069		
		昼間の日最高1時間値の月平均値 (ppm)	0.064	0.072	0.067	0.058	0.039	0.050	0.045	0.040	0.033	0.036	0.043	0.048		
吹田市	吹田市垂水	昼間測定日数 (日)	30	31	30	31	31	30	31	30	31	31	28	31		
		昼間測定時間 (時間)	449	463	448	462	461	438	463	448	462	463	418	459		
		昼間の1時間値の月平均値 (ppm)	0.047	0.051	0.044	0.035	0.022	0.036	0.033	0.024	0.020	0.022	0.027	0.035		
		昼間の1時間値が0.06ppmを超えた日数 (日)	16	24	15	12	3	4	2	0	0	0	0	5		
		昼間の1時間値が0.06ppmを超えた時間数 (時間)	83	149	90	43	8	15	4	0	0	0	0	28		
		昼間の1時間値が0.12ppm以上の日数 (日)	0	0	1	0	0	0	0	0	0	0	0	0		
		昼間の1時間値が0.12ppm以上の時間数 (時間)	0	0	2	0	0	0	0	0	0	0	0	0		
		昼間の1時間値の最高値 (ppm)	0.095	0.105	0.124	0.106	0.087	0.076	0.065	0.049	0.049	0.045	0.059	0.076		
		昼間の日最高1時間値の月平均値 (ppm)	0.062	0.070	0.064	0.058	0.037	0.049	0.045	0.039	0.030	0.033	0.040	0.048		

(6)光化学オキシダントの月間測定結果

市(区)町村	測定局名	項目	平成 26年										平成 27年		
			4月	5月	6月	7月	8月	9月	10月	11月	12月	1月	2月	3月	
吹田市	吹田市北消防署	昼間測定日数	(日)	30	31	30	31	31	30	31	30	31	31	28	31
		昼間測定時間	(時間)	448	463	448	461	451	446	463	448	462	462	418	460
		昼間の1時間値の月平均値	(ppm)	0.048	0.051	0.044	0.036	0.022	0.037	0.034	0.025	0.023	0.025	0.030	0.036
		昼間の1時間値が0.06ppmを超えた日数	(日)	15	25	15	11	3	7	2	0	0	0	0	4
		昼間の1時間値が0.06ppmを超えた時間数	(時間)	104	152	93	48	6	22	5	0	0	0	0	21
		昼間の1時間値が0.12ppm以上の日数	(日)	0	0	1	0	0	0	0	0	0	0	0	0
		昼間の1時間値が0.12ppm以上の時間数	(時間)	0	0	1	0	0	0	0	0	0	0	0	0
		昼間の1時間値の最高値	(ppm)	0.089	0.108	0.120	0.112	0.091	0.084	0.066	0.051	0.049	0.048	0.060	0.079
		昼間の日最高1時間値の月平均値	(ppm)	0.063	0.070	0.064	0.059	0.038	0.051	0.046	0.040	0.033	0.037	0.042	0.049
吹田市	吹田市川園	昼間測定日数	(日)	30	31	30	31	31	30	31	30	31	31	28	31
		昼間測定時間	(時間)	427	461	448	458	461	436	458	448	462	463	418	454
		昼間の1時間値の月平均値	(ppm)	0.044	0.052	0.044	0.037	0.023	0.037	0.034	0.027	0.022	0.023	0.030	0.036
		昼間の1時間値が0.06ppmを超えた日数	(日)	12	26	15	15	4	4	2	0	0	0	0	5
		昼間の1時間値が0.06ppmを超えた時間数	(時間)	73	159	89	56	10	16	6	0	0	0	0	18
		昼間の1時間値が0.12ppm以上の日数	(日)	0	0	0	0	0	0	0	0	0	0	0	0
		昼間の1時間値が0.12ppm以上の時間数	(時間)	0	0	0	0	0	0	0	0	0	0	0	0
		昼間の1時間値の最高値	(ppm)	0.085	0.103	0.119	0.109	0.075	0.078	0.068	0.055	0.049	0.044	0.059	0.080
		昼間の日最高1時間値の月平均値	(ppm)	0.061	0.070	0.065	0.061	0.039	0.051	0.048	0.042	0.033	0.033	0.042	0.049
泉大津市	泉大津市役所	昼間測定日数	(日)	30	31	30	31	31	30	31	30	31	31	28	31
		昼間測定時間	(時間)	438	460	446	461	456	445	461	443	459	460	409	456
		昼間の1時間値の月平均値	(ppm)	0.043	0.050	0.043	0.036	0.023	0.039	0.031	0.024	0.023	0.023	0.029	0.032
		昼間の1時間値が0.06ppmを超えた日数	(日)	16	25	16	14	6	16	3	0	0	0	1	4
		昼間の1時間値が0.06ppmを超えた時間数	(時間)	66	141	85	70	20	62	4	0	0	0	2	13
		昼間の1時間値が0.12ppm以上の日数	(日)	0	0	0	0	0	0	0	0	0	0	0	0
		昼間の1時間値が0.12ppm以上の時間数	(時間)	0	0	0	0	0	0	0	0	0	0	0	0
		昼間の1時間値の最高値	(ppm)	0.097	0.105	0.116	0.101	0.091	0.094	0.071	0.054	0.050	0.042	0.061	0.080
		昼間の日最高1時間値の月平均値	(ppm)	0.061	0.070	0.064	0.058	0.037	0.059	0.046	0.038	0.032	0.032	0.040	0.046

(6)光化学オキシダントの月間測定結果

市(区)町村	測定局名	項目	平成 26年										平成 27年		
			4月	5月	6月	7月	8月	9月	10月	11月	12月	1月	2月	3月	
高槻市	高槻北	昼間測定日数	(日)	30	31	30	31	31	30	31	30	31	31	28	31
		昼間測定時間	(時間)	442	462	447	461	463	446	462	443	463	463	417	445
		昼間の1時間値の月平均値	(ppm)	0.049	0.054	0.046	0.038	0.023	0.036	0.034	0.026	0.024	0.027	0.031	0.037
		昼間の1時間値が0.06ppmを超えた日数	(日)	14	27	17	16	4	6	2	0	0	0	1	4
		昼間の1時間値が0.06ppmを超えた時間数	(時間)	105	182	103	64	9	18	5	0	0	0	1	17
		昼間の1時間値が0.12ppm以上の日数	(日)	0	0	1	2	0	0	0	0	0	0	0	0
		昼間の1時間値が0.12ppm以上の時間数	(時間)	0	0	5	4	0	0	0	0	0	0	0	0
		昼間の1時間値の最高値	(ppm)	0.089	0.117	0.128	0.125	0.079	0.085	0.064	0.053	0.051	0.049	0.062	0.075
		昼間の日最高1時間値の月平均値	(ppm)	0.064	0.074	0.068	0.065	0.040	0.051	0.046	0.041	0.035	0.039	0.043	0.050
高槻市	庄所	昼間測定日数	(日)	30	31	30	31	31	30	31	30	31	31	28	31
		昼間測定時間	(時間)	443	463	448	462	463	447	463	444	462	463	418	449
		昼間の1時間値の月平均値	(ppm)	0.047	0.052	0.045	0.038	0.023	0.035	0.032	0.023	0.021	0.023	0.029	0.034
		昼間の1時間値が0.06ppmを超えた日数	(日)	12	25	17	14	4	6	1	0	0	0	0	5
		昼間の1時間値が0.06ppmを超えた時間数	(時間)	88	155	103	65	10	22	1	0	0	0	0	19
		昼間の1時間値が0.12ppm以上の日数	(日)	0	0	1	1	0	0	0	0	0	0	0	0
		昼間の1時間値が0.12ppm以上の時間数	(時間)	0	0	2	1	0	0	0	0	0	0	0	0
		昼間の1時間値の最高値	(ppm)	0.090	0.111	0.124	0.120	0.076	0.081	0.061	0.051	0.047	0.046	0.057	0.076
		昼間の日最高1時間値の月平均値	(ppm)	0.063	0.072	0.067	0.063	0.041	0.050	0.044	0.038	0.032	0.035	0.040	0.048
貝塚市	貝塚市消防署	昼間測定日数	(日)	30	31	30	31	31	30	31	30	31	31	28	31
		昼間測定時間	(時間)	441	461	445	461	459	446	460	443	461	460	413	452
		昼間の1時間値の月平均値	(ppm)	0.046	0.053	0.046	0.039	0.024	0.042	0.034	0.027	0.026	0.026	0.033	0.037
		昼間の1時間値が0.06ppmを超えた日数	(日)	15	26	16	18	5	18	5	0	0	0	1	7
		昼間の1時間値が0.06ppmを超えた時間数	(時間)	85	167	95	87	22	85	11	0	0	0	3	23
		昼間の1時間値が0.12ppm以上の日数	(日)	0	0	1	0	0	0	0	0	0	0	0	0
		昼間の1時間値が0.12ppm以上の時間数	(時間)	0	0	3	0	0	0	0	0	0	0	0	0
		昼間の1時間値の最高値	(ppm)	0.092	0.105	0.123	0.106	0.090	0.110	0.070	0.055	0.054	0.046	0.065	0.082
		昼間の日最高1時間値の月平均値	(ppm)	0.061	0.072	0.066	0.061	0.038	0.063	0.049	0.040	0.035	0.036	0.043	0.051

(6)光化学オキシダントの月間測定結果

市(区)町村	測定局名	項目	平成 26年										平成 27年			
			4月	5月	6月	7月	8月	9月	10月	11月	12月	1月	2月	3月		
守口市	守口保健所	昼間測定日数 (日)	30	31	30	31	31	30	31	30	31	30	31	26	28	31
		昼間測定時間 (時間)	445	461	446	454	434	445	461	441	461	370	415	458		
		昼間の1時間値の月平均値 (ppm)	0.046	0.050	0.045	0.036	0.023	0.034	0.029	0.022	0.018	0.021	0.028	0.035		
		昼間の1時間値が0.06ppmを超えた日数 (日)	13	27	16	16	5	4	1	0	0	0	0	8		
		昼間の1時間値が0.06ppmを超えた時間数 (時間)	81	151	94	58	9	19	3	0	0	0	0	30		
		昼間の1時間値が0.12ppm以上の日数 (日)	0	0	1	0	0	0	0	0	0	0	0	0		
		昼間の1時間値が0.12ppm以上の時間数 (時間)	0	0	5	0	0	0	0	0	0	0	0	0		
		昼間の1時間値の最高値 (ppm)	0.088	0.101	0.126	0.103	0.070	0.075	0.064	0.060	0.048	0.046	0.059	0.085		
		昼間の日最高1時間値の月平均値 (ppm)	0.061	0.070	0.067	0.059	0.038	0.050	0.043	0.038	0.029	0.031	0.040	0.050		
守口市	第一測定局(金田)	昼間測定日数 (日)	30	31	30	31	31	24	30	30	31	31	28	31		
		昼間測定時間 (時間)	447	456	433	455	459	345	427	426	460	457	412	456		
		昼間の1時間値の月平均値 (ppm)	0.040	0.040	0.037	0.029	0.017	0.029	0.023	0.023	0.020	0.023	0.028	0.034		
		昼間の1時間値が0.06ppmを超えた日数 (日)	10	9	10	7	1	2	0	0	0	0	0	2		
		昼間の1時間値が0.06ppmを超えた時間数 (時間)	28	28	49	22	1	2	0	0	0	0	0	9		
		昼間の1時間値が0.12ppm以上の日数 (日)	0	0	0	0	0	0	0	0	0	0	0	0		
		昼間の1時間値が0.12ppm以上の時間数 (時間)	0	0	0	0	0	0	0	0	0	0	0	0		
		昼間の1時間値の最高値 (ppm)	0.075	0.078	0.094	0.088	0.061	0.095	0.054	0.049	0.047	0.048	0.058	0.077		
		昼間の日最高1時間値の月平均値 (ppm)	0.055	0.056	0.054	0.048	0.029	0.045	0.035	0.035	0.030	0.034	0.041	0.047		
守口市	第二測定局(大日)	昼間測定日数 (日)	30	31	30	31	31	30	31	30	31	31	28	31		
		昼間測定時間 (時間)	447	458	433	456	455	442	447	422	459	457	412	456		
		昼間の1時間値の月平均値 (ppm)	0.044	0.042	0.036	0.028	0.015	0.026	0.024	0.020	0.018	0.020	0.025	0.031		
		昼間の1時間値が0.06ppmを超えた日数 (日)	14	14	13	5	0	0	0	0	0	0	0	1		
		昼間の1時間値が0.06ppmを超えた時間数 (時間)	63	53	44	19	0	0	0	0	0	0	0	6		
		昼間の1時間値が0.12ppm以上の日数 (日)	0	0	0	0	0	0	0	0	0	0	0	0		
		昼間の1時間値が0.12ppm以上の時間数 (時間)	0	0	0	0	0	0	0	0	0	0	0	0		
		昼間の1時間値の最高値 (ppm)	0.087	0.080	0.096	0.085	0.052	0.058	0.051	0.048	0.045	0.046	0.053	0.077		
		昼間の日最高1時間値の月平均値 (ppm)	0.061	0.059	0.054	0.047	0.027	0.037	0.035	0.032	0.028	0.031	0.037	0.044		

(6)光化学オキシダントの月間測定結果

市(区)町村	測定局名	項目	平成 26年										平成 27年		
			4月	5月	6月	7月	8月	9月	10月	11月	12月	1月	2月	3月	
守口市	第三測定局(錦)	昼間測定日数	(日)	30	25	30	31	31	30	31	30	31	31	28	31
		昼間測定時間	(時間)	447	358	432	455	456	442	447	423	459	459	411	455
		昼間の1時間値の月平均値	(ppm)	0.040	0.043	0.034	0.031	0.016	0.023	0.022	0.021	0.020	0.023	0.029	0.033
		昼間の1時間値が0.06ppmを超えた日数	(日)	6	11	8	6	0	0	0	0	0	0	0	2
		昼間の1時間値が0.06ppmを超えた時間数	(時間)	26	47	32	26	0	0	0	0	0	0	0	9
		昼間の1時間値が0.12ppm以上の日数	(日)	0	0	0	0	0	0	0	0	0	0	0	0
		昼間の1時間値が0.12ppm以上の時間数	(時間)	0	0	0	0	0	0	0	0	0	0	0	0
		昼間の1時間値の最高値	(ppm)	0.074	0.072	0.093	0.096	0.056	0.050	0.046	0.047	0.044	0.046	0.058	0.077
		昼間の日最高1時間値の月平均値	(ppm)	0.053	0.059	0.050	0.049	0.027	0.034	0.031	0.032	0.029	0.033	0.041	0.046
枚方市	楠葉	昼間測定日数	(日)	30	31	30	31	31	30	31	30	31	30	28	31
		昼間測定時間	(時間)	443	458	445	458	461	446	460	436	454	439	417	449
		昼間の1時間値の月平均値	(ppm)	0.048	0.050	0.040	0.036	0.023	0.032	0.031	0.023	0.021	0.023	0.028	0.037
		昼間の1時間値が0.06ppmを超えた日数	(日)	16	23	15	14	2	5	1	0	0	0	1	7
		昼間の1時間値が0.06ppmを超えた時間数	(時間)	108	142	83	56	5	20	3	0	0	0	1	32
		昼間の1時間値が0.12ppm以上の日数	(日)	0	0	0	2	0	0	0	0	0	0	0	0
		昼間の1時間値が0.12ppm以上の時間数	(時間)	0	0	0	2	0	0	0	0	0	0	0	0
		昼間の1時間値の最高値	(ppm)	0.094	0.102	0.118	0.125	0.072	0.076	0.063	0.053	0.049	0.046	0.061	0.085
		昼間の日最高1時間値の月平均値	(ppm)	0.064	0.072	0.061	0.061	0.041	0.049	0.044	0.038	0.031	0.034	0.041	0.052
枚方市	枚方市役所	昼間測定日数	(日)	30	31	30	31	31	30	31	30	31	31	28	31
		昼間測定時間	(時間)	445	460	446	459	460	446	460	439	455	461	413	453
		昼間の1時間値の月平均値	(ppm)	0.048	0.053	0.045	0.038	0.023	0.036	0.031	0.024	0.020	0.023	0.028	0.034
		昼間の1時間値が0.06ppmを超えた日数	(日)	14	27	16	16	2	7	2	0	0	0	0	5
		昼間の1時間値が0.06ppmを超えた時間数	(時間)	93	170	103	69	5	25	2	0	0	0	0	20
		昼間の1時間値が0.12ppm以上の日数	(日)	0	0	1	1	0	0	0	0	0	0	0	0
		昼間の1時間値が0.12ppm以上の時間数	(時間)	0	0	2	1	0	0	0	0	0	0	0	0
		昼間の1時間値の最高値	(ppm)	0.090	0.109	0.126	0.122	0.078	0.078	0.062	0.055	0.049	0.046	0.059	0.082
		昼間の日最高1時間値の月平均値	(ppm)	0.063	0.074	0.067	0.063	0.042	0.052	0.046	0.039	0.031	0.034	0.039	0.049

(6)光化学オキシダントの月間測定結果

市(区)町村	測定局名	項目	平成 26年										平成 27年		
			4月	5月	6月	7月	8月	9月	10月	11月	12月	1月	2月	3月	
枚方市	王仁公園	昼間測定日数 (日)	30	31	30	31	31	30	31	30	31	31	31	28	31
		昼間測定時間 (時間)	445	463	448	460	453	446	458	445	457	461	416	455	
		昼間の1時間値の月平均値 (ppm)	0.050	0.055	0.047	0.039	0.024	0.038	0.034	0.025	0.021	0.024	0.030	0.037	
		昼間の1時間値が0.06ppmを超えた日数 (日)	17	27	14	16	7	11	4	0	0	0	0	6	
		昼間の1時間値が0.06ppmを超えた時間数 (時間)	119	196	102	71	11	40	8	0	0	0	0	21	
		昼間の1時間値が0.12ppm以上の日数 (日)	0	0	1	0	0	0	0	0	0	0	0	0	
		昼間の1時間値が0.12ppm以上の時間数 (時間)	0	0	2	0	0	0	0	0	0	0	0	0	
		昼間の1時間値の最高値 (ppm)	0.092	0.107	0.128	0.115	0.072	0.082	0.073	0.052	0.055	0.047	0.059	0.084	
		昼間の日最高1時間値の月平均値 (ppm)	0.065	0.076	0.068	0.063	0.044	0.057	0.049	0.040	0.033	0.035	0.041	0.051	
茨木市	茨木市役所	昼間測定日数 (日)	30	31	30	28	31	30	31	30	31	31	28	31	
		昼間測定時間 (時間)	445	461	447	408	461	446	460	443	461	458	413	457	
		昼間の1時間値の月平均値 (ppm)	0.043	0.046	0.041	0.035	0.020	0.033	0.029	0.020	0.017	0.021	0.025	0.031	
		昼間の1時間値が0.06ppmを超えた日数 (日)	10	22	15	8	3	3	0	0	0	0	0	2	
		昼間の1時間値が0.06ppmを超えた時間数 (時間)	53	88	64	36	7	6	0	0	0	0	0	8	
		昼間の1時間値が0.12ppm以上の日数 (日)	0	0	0	0	0	0	0	0	0	0	0	0	
		昼間の1時間値が0.12ppm以上の時間数 (時間)	0	0	0	0	0	0	0	0	0	0	0	0	
		昼間の1時間値の最高値 (ppm)	0.080	0.099	0.111	0.104	0.072	0.074	0.060	0.047	0.042	0.044	0.049	0.070	
		昼間の日最高1時間値の月平均値 (ppm)	0.058	0.065	0.061	0.057	0.036	0.047	0.042	0.034	0.027	0.032	0.037	0.045	
茨木市	耳原小学校	昼間測定日数 (日)	30	31	30	31	31	30	31	30	31	31	28	31	
		昼間測定時間 (時間)	446	462	446	462	462	447	462	445	461	462	414	454	
		昼間の1時間値の月平均値 (ppm)	0.046	0.051	0.045	0.037	0.022	0.036	0.033	0.024	0.021	0.024	0.030	0.035	
		昼間の1時間値が0.06ppmを超えた日数 (日)	12	24	17	13	2	5	0	0	0	0	0	4	
		昼間の1時間値が0.06ppmを超えた時間数 (時間)	77	141	96	54	8	14	0	0	0	0	0	14	
		昼間の1時間値が0.12ppm以上の日数 (日)	0	0	1	0	0	0	0	0	0	0	0	0	
		昼間の1時間値が0.12ppm以上の時間数 (時間)	0	0	1	0	0	0	0	0	0	0	0	0	
		昼間の1時間値の最高値 (ppm)	0.083	0.112	0.120	0.112	0.086	0.077	0.060	0.049	0.047	0.047	0.054	0.074	
		昼間の日最高1時間値の月平均値 (ppm)	0.060	0.070	0.065	0.060	0.039	0.050	0.044	0.038	0.032	0.035	0.040	0.048	

(6)光化学オキシダントの月間測定結果

市(区)町村	測定局名	項目	平成 26年										平成 27年		
			4月	5月	6月	7月	8月	9月	10月	11月	12月	1月	2月	3月	
八尾市	八尾保健所	昼間測定日数	(日)	30	31	30	31	31	30	31	30	31	31	28	31
		昼間測定時間	(時間)	444	461	446	460	460	446	460	442	461	457	415	456
		昼間の1時間値の月平均値	(ppm)	0.046	0.052	0.047	0.038	0.022	0.038	0.032	0.024	0.020	0.021	0.029	0.033
		昼間の1時間値が0.06ppmを超えた日数	(日)	13	27	19	13	4	14	2	0	0	0	1	6
		昼間の1時間値が0.06ppmを超えた時間数	(時間)	87	179	116	74	9	44	5	0	0	0	1	20
		昼間の1時間値が0.12ppm以上の日数	(日)	0	0	1	0	0	0	0	0	0	0	0	0
		昼間の1時間値が0.12ppm以上の時間数	(時間)	0	0	4	0	0	0	0	0	0	0	0	0
		昼間の1時間値の最高値	(ppm)	0.090	0.105	0.138	0.103	0.078	0.086	0.066	0.055	0.053	0.050	0.061	0.074
		昼間の日最高1時間値の月平均値	(ppm)	0.063	0.073	0.069	0.059	0.037	0.056	0.047	0.040	0.031	0.032	0.042	0.048
泉佐野市	佐野中学校	昼間測定日数	(日)	30	31	30	31	31	30	31	30	31	31	28	31
		昼間測定時間	(時間)	445	461	445	458	460	446	460	443	461	458	411	461
		昼間の1時間値の月平均値	(ppm)	0.044	0.051	0.043	0.035	0.022	0.038	0.032	0.025	0.027	0.026	0.032	0.034
		昼間の1時間値が0.06ppmを超えた日数	(日)	14	24	14	12	4	15	4	0	0	0	1	4
		昼間の1時間値が0.06ppmを超えた時間数	(時間)	70	150	83	65	13	64	7	0	0	0	3	18
		昼間の1時間値が0.12ppm以上の日数	(日)	0	0	1	0	0	0	0	0	0	0	0	0
		昼間の1時間値が0.12ppm以上の時間数	(時間)	0	0	3	0	0	0	0	0	0	0	0	0
		昼間の1時間値の最高値	(ppm)	0.094	0.107	0.123	0.096	0.077	0.093	0.070	0.057	0.052	0.045	0.063	0.077
		昼間の日最高1時間値の月平均値	(ppm)	0.061	0.070	0.063	0.055	0.034	0.058	0.047	0.038	0.036	0.035	0.042	0.048
富田林市	富田林市役所	昼間測定日数	(日)	30	31	30	31	31	30	31	30	31	31	28	31
		昼間測定時間	(時間)	445	460	446	458	459	443	459	434	460	456	412	461
		昼間の1時間値の月平均値	(ppm)	0.052	0.058	0.052	0.043	0.026	0.042	0.035	0.027	0.026	0.027	0.034	0.037
		昼間の1時間値が0.06ppmを超えた日数	(日)	20	29	20	20	7	17	5	1	0	0	1	7
		昼間の1時間値が0.06ppmを超えた時間数	(時間)	138	224	151	98	30	80	15	1	0	0	4	30
		昼間の1時間値が0.12ppm以上の日数	(日)	0	0	1	1	0	0	0	0	0	0	0	0
		昼間の1時間値が0.12ppm以上の時間数	(時間)	0	0	6	1	0	0	0	0	0	0	0	0
		昼間の1時間値の最高値	(ppm)	0.100	0.108	0.145	0.123	0.088	0.101	0.074	0.061	0.058	0.051	0.068	0.090
		昼間の日最高1時間値の月平均値	(ppm)	0.068	0.079	0.075	0.070	0.042	0.066	0.051	0.043	0.036	0.037	0.046	0.052

(6)光化学オキシダントの月間測定結果

市(区)町村	測定局名	項目	平成 26年										平成 27年		
			4月	5月	6月	7月	8月	9月	10月	11月	12月	1月	2月	3月	
寝屋川市	寝屋川市役所	昼間測定日数 (日)	30	31	28	31	31	30	31	30	31	31	28	31	
		昼間測定時間 (時間)	446	460	407	458	460	445	461	440	454	461	416	439	
		昼間の1時間値の月平均値 (ppm)	0.047	0.051	0.043	0.036	0.022	0.034	0.031	0.023	0.019	0.022	0.027	0.034	
		昼間の1時間値が0.06ppmを超えた日数 (日)	14	26	13	13	3	4	1	0	0	0	0	5	
		昼間の1時間値が0.06ppmを超えた時間数 (時間)	95	154	85	53	5	15	1	0	0	0	0	16	
		昼間の1時間値が0.12ppm以上の日数 (日)	0	0	0	0	0	0	0	0	0	0	0	0	
		昼間の1時間値が0.12ppm以上の時間数 (時間)	0	0	0	0	0	0	0	0	0	0	0	0	
		昼間の1時間値の最高値 (ppm)	0.090	0.107	0.098	0.113	0.074	0.078	0.063	0.052	0.048	0.045	0.057	0.081	
		昼間の日最高1時間値の月平均値 (ppm)	0.062	0.072	0.062	0.059	0.039	0.049	0.044	0.037	0.030	0.034	0.039	0.047	
寝屋川市	成田	昼間測定日数 (日)	30	31	30	31	31	25	31	30	31	31	28	31	
		昼間測定時間 (時間)	449	464	448	464	463	364	464	449	464	464	416	459	
		昼間の1時間値の月平均値 (ppm)	0.044	0.043	0.036	0.031	0.020	0.030	0.027	0.021	0.019	0.020	0.025	0.030	
		昼間の1時間値が0.06ppmを超えた日数 (日)	13	15	11	6	1	2	0	0	0	0	0	1	
		昼間の1時間値が0.06ppmを超えた時間数 (時間)	61	55	47	26	2	5	0	0	0	0	0	3	
		昼間の1時間値が0.12ppm以上の日数 (日)	0	0	0	0	0	0	0	0	0	0	0	0	
		昼間の1時間値が0.12ppm以上の時間数 (時間)	0	0	0	0	0	0	0	0	0	0	0	0	
		昼間の1時間値の最高値 (ppm)	0.083	0.094	0.100	0.094	0.067	0.068	0.052	0.046	0.046	0.040	0.049	0.067	
		昼間の日最高1時間値の月平均値 (ppm)	0.058	0.060	0.053	0.050	0.036	0.042	0.038	0.031	0.029	0.030	0.034	0.042	
河内長野市	三日市公民館	昼間測定日数 (日)	30	31	30	31	31	30	31	30	31	31	28	31	
		昼間測定時間 (時間)	445	461	446	459	461	444	460	443	461	458	412	460	
		昼間の1時間値の月平均値 (ppm)	0.050	0.056	0.048	0.040	0.023	0.039	0.031	0.026	0.025	0.027	0.033	0.036	
		昼間の1時間値が0.06ppmを超えた日数 (日)	19	28	18	16	5	17	4	0	0	0	1	5	
		昼間の1時間値が0.06ppmを超えた時間数 (時間)	124	210	135	84	21	68	9	0	0	0	5	23	
		昼間の1時間値が0.12ppm以上の日数 (日)	0	0	1	0	0	0	0	0	0	0	0	0	
		昼間の1時間値が0.12ppm以上の時間数 (時間)	0	0	3	0	0	0	0	0	0	0	0	0	
		昼間の1時間値の最高値 (ppm)	0.099	0.104	0.130	0.119	0.081	0.104	0.071	0.055	0.055	0.051	0.066	0.083	
		昼間の日最高1時間値の月平均値 (ppm)	0.067	0.077	0.071	0.065	0.039	0.064	0.049	0.042	0.037	0.037	0.045	0.051	

(6)光化学オキシダントの月間測定結果

市(区)町村	測定局名	項目	平成 26年										平成 27年		
			4月	5月	6月	7月	8月	9月	10月	11月	12月	1月	2月	3月	
松原市	大塚高校	昼間測定日数 (日)	30	31	30	31	31	30	31	30	31	31	31	28	31
		昼間測定時間 (時間)	445	462	448	442	463	447	462	448	463	456	388	457	
		昼間の1時間値の月平均値 (ppm)	0.036	0.040	0.035	0.030	0.020	0.035	0.030	0.022	0.017	0.019	0.024	0.029	
		昼間の1時間値が0.06ppmを超えた日数 (日)	4	9	6	6	2	7	1	0	0	0	0	2	
		昼間の1時間値が0.06ppmを超えた時間数 (時間)	13	28	28	31	5	21	3	0	0	0	0	8	
		昼間の1時間値が0.12ppm以上の日数 (日)	0	0	0	0	0	0	0	0	0	0	0	0	
		昼間の1時間値が0.12ppm以上の時間数 (時間)	0	0	0	0	0	0	0	0	0	0	0	0	
		昼間の1時間値の最高値 (ppm)	0.067	0.078	0.115	0.091	0.074	0.070	0.063	0.057	0.050	0.049	0.052	0.075	
		昼間の日最高1時間値の月平均値 (ppm)	0.049	0.057	0.052	0.050	0.033	0.052	0.043	0.036	0.028	0.030	0.036	0.043	
大東市	大東市役所	昼間測定日数 (日)	30	31	30	31	31	30	31	30	31	31	28	31	
		昼間測定時間 (時間)	446	453	446	456	458	446	458	441	461	455	416	457	
		昼間の1時間値の月平均値 (ppm)	0.049	0.052	0.046	0.037	0.024	0.037	0.030	0.024	0.020	0.023	0.030	0.036	
		昼間の1時間値が0.06ppmを超えた日数 (日)	17	26	17	11	4	7	2	0	0	0	0	6	
		昼間の1時間値が0.06ppmを超えた時間数 (時間)	105	163	99	53	9	19	3	0	0	0	0	23	
		昼間の1時間値が0.12ppm以上の日数 (日)	0	0	1	0	0	0	0	0	0	0	0	0	
		昼間の1時間値が0.12ppm以上の時間数 (時間)	0	0	4	0	0	0	0	0	0	0	0	0	
		昼間の1時間値の最高値 (ppm)	0.093	0.099	0.130	0.095	0.085	0.073	0.069	0.060	0.051	0.049	0.060	0.080	
		昼間の日最高1時間値の月平均値 (ppm)	0.064	0.071	0.066	0.057	0.041	0.051	0.043	0.039	0.031	0.035	0.043	0.051	
和泉市	緑ヶ丘小学校	昼間測定日数 (日)	30	31	30	31	31	30	31	30	31	31	28	31	
		昼間測定時間 (時間)	446	460	446	458	461	445	461	443	461	454	379	453	
		昼間の1時間値の月平均値 (ppm)	0.050	0.055	0.048	0.041	0.024	0.042	0.034	0.026	0.021	0.023	0.028	0.034	
		昼間の1時間値が0.06ppmを超えた日数 (日)	17	26	19	16	7	17	7	1	0	0	0	4	
		昼間の1時間値が0.06ppmを超えた時間数 (時間)	114	187	125	90	27	83	19	1	0	0	0	19	
		昼間の1時間値が0.12ppm以上の日数 (日)	0	0	1	0	0	0	0	0	0	0	0	0	
		昼間の1時間値が0.12ppm以上の時間数 (時間)	0	0	3	0	0	0	0	0	0	0	0	0	
		昼間の1時間値の最高値 (ppm)	0.094	0.105	0.123	0.112	0.104	0.112	0.073	0.063	0.052	0.042	0.060	0.081	
		昼間の日最高1時間値の月平均値 (ppm)	0.065	0.073	0.069	0.064	0.039	0.065	0.051	0.041	0.031	0.032	0.038	0.048	

(6)光化学オキシダントの月間測定結果

市(区)町村	測定局名	項目	平成 26年										平成 27年		
			4月	5月	6月	7月	8月	9月	10月	11月	12月	1月	2月	3月	
柏原市	府立修徳学院	昼間測定日数	(日)	30	31	30	31	31	30	31	30	31	31	28	31
		昼間測定時間	(時間)	446	460	445	452	459	446	459	443	459	456	410	457
		昼間の1時間値の月平均値	(ppm)	0.051	0.055	0.049	0.040	0.024	0.039	0.034	0.028	0.024	0.027	0.032	0.037
		昼間の1時間値が0.06ppmを超えた日数	(日)	17	27	18	14	3	14	2	1	0	0	1	6
		昼間の1時間値が0.06ppmを超えた時間数	(時間)	112	193	127	82	7	48	3	1	0	0	2	26
		昼間の1時間値が0.12ppm以上の日数	(日)	0	0	1	0	0	0	0	0	0	0	0	0
		昼間の1時間値が0.12ppm以上の時間数	(時間)	0	0	7	0	0	0	0	0	0	0	0	0
		昼間の1時間値の最高値	(ppm)	0.095	0.111	0.146	0.114	0.080	0.095	0.063	0.061	0.054	0.051	0.063	0.086
		昼間の日最高1時間値の月平均値	(ppm)	0.066	0.076	0.073	0.063	0.039	0.058	0.049	0.041	0.034	0.037	0.044	0.051
柏原市	柏原市役所	昼間測定日数	(日)	30	25	30	21	31	30	31	30	31	31	28	31
		昼間測定時間	(時間)	450	355	437	315	451	449	464	450	443	451	418	463
		昼間の1時間値の月平均値	(ppm)	0.012	0.020	0.030	0.019	0.011	0.030	0.031	0.024	0.020	0.022	0.027	0.031
		昼間の1時間値が0.06ppmを超えた日数	(日)	0	0	8	1	0	4	1	0	0	0	0	2
		昼間の1時間値が0.06ppmを超えた時間数	(時間)	0	0	17	2	0	9	1	0	0	0	0	5
		昼間の1時間値が0.12ppm以上の日数	(日)	0	0	0	0	0	0	0	0	0	0	0	0
		昼間の1時間値が0.12ppm以上の時間数	(時間)	0	0	0	0	0	0	0	0	0	0	0	0
		昼間の1時間値の最高値	(ppm)	0.026	0.054	0.075	0.064	0.052	0.068	0.062	0.052	0.049	0.045	0.053	0.069
		昼間の日最高1時間値の月平均値	(ppm)	0.016	0.029	0.045	0.030	0.018	0.044	0.043	0.036	0.028	0.033	0.038	0.044
門真市	門真市役所	昼間測定日数	(日)	30	30	30	31	31	30	31	30	31	31	28	31
		昼間測定時間	(時間)	448	439	449	464	463	448	464	448	461	464	418	463
		昼間の1時間値の月平均値	(ppm)	0.024	0.033	0.042	0.031	0.018	0.033	0.029	0.020	0.014	0.014	0.016	0.024
		昼間の1時間値が0.06ppmを超えた日数	(日)	0	4	15	9	2	3	0	0	0	0	0	2
		昼間の1時間値が0.06ppmを超えた時間数	(時間)	0	22	77	34	4	12	0	0	0	0	0	9
		昼間の1時間値が0.12ppm以上の日数	(日)	0	0	0	0	0	0	0	0	0	0	0	0
		昼間の1時間値が0.12ppm以上の時間数	(時間)	0	0	0	0	0	0	0	0	0	0	0	0
		昼間の1時間値の最高値	(ppm)	0.051	0.090	0.119	0.096	0.071	0.072	0.059	0.045	0.035	0.031	0.038	0.076
		昼間の日最高1時間値の月平均値	(ppm)	0.035	0.047	0.062	0.053	0.033	0.047	0.042	0.033	0.023	0.023	0.024	0.036

(6)光化学オキシダントの月間測定結果

市(区)町村	測定局名	項目	平成 26年										平成 27年		
			4月	5月	6月	7月	8月	9月	10月	11月	12月	1月	2月	3月	
門真市	門真市南	昼間測定日数 (日)	27	31	30	31	31	22	31	30	31	31	28	31	
		昼間測定時間 (時間)	393	464	449	464	464	299	457	448	463	464	419	464	
		昼間の1時間値の月平均値 (ppm)	0.028	0.047	0.043	0.033	0.020	0.033	0.031	0.023	0.016	0.019	0.026	0.032	
		昼間の1時間値が0.06ppmを超えた日数 (日)	3	21	15	11	4	2	2	0	0	0	0	2	
		昼間の1時間値が0.06ppmを超えた時間数 (時間)	18	98	81	44	6	4	2	0	0	0	0	11	
		昼間の1時間値が0.12ppm以上の日数 (日)	0	0	1	0	0	0	0	0	0	0	0	0	
		昼間の1時間値が0.12ppm以上の時間数 (時間)	0	0	1	0	0	0	0	0	0	0	0	0	
		昼間の1時間値の最高値 (ppm)	0.077	0.092	0.120	0.098	0.074	0.071	0.062	0.051	0.044	0.045	0.054	0.076	
		昼間の日最高1時間値の月平均値 (ppm)	0.040	0.066	0.063	0.055	0.035	0.045	0.044	0.037	0.027	0.030	0.038	0.046	
高石市	高石中学校	昼間測定日数 (日)	30	31	30	31	31	30	31	30	31	31	28	31	
		昼間測定時間 (時間)	440	461	445	459	457	445	461	446	451	460	413	454	
		昼間の1時間値の月平均値 (ppm)	0.043	0.050	0.044	0.036	0.022	0.037	0.031	0.024	0.022	0.024	0.030	0.034	
		昼間の1時間値が0.06ppmを超えた日数 (日)	13	26	16	13	6	9	4	0	0	0	1	6	
		昼間の1時間値が0.06ppmを超えた時間数 (時間)	59	137	88	71	10	37	6	0	0	0	2	18	
		昼間の1時間値が0.12ppm以上の日数 (日)	0	0	0	0	0	0	0	0	0	0	0	0	
		昼間の1時間値が0.12ppm以上の時間数 (時間)	0	0	0	0	0	0	0	0	0	0	0	0	
		昼間の1時間値の最高値 (ppm)	0.089	0.102	0.114	0.098	0.075	0.101	0.071	0.053	0.053	0.044	0.064	0.077	
		昼間の日最高1時間値の月平均値 (ppm)	0.059	0.070	0.064	0.058	0.037	0.057	0.045	0.039	0.032	0.034	0.042	0.050	
高石市	高石消防署高師浜出張所	昼間測定日数 (日)	30	31	30	31	30	30	31	30	31	31	28	31	
		昼間測定時間 (時間)	442	459	445	461	444	436	455	445	455	459	413	454	
		昼間の1時間値の月平均値 (ppm)	0.037	0.039	0.035	0.028	0.017	0.034	0.028	0.022	0.019	0.022	0.025	0.027	
		昼間の1時間値が0.06ppmを超えた日数 (日)	7	10	5	6	1	8	1	0	0	0	0	2	
		昼間の1時間値が0.06ppmを超えた時間数 (時間)	15	27	28	23	2	38	1	0	0	0	0	2	
		昼間の1時間値が0.12ppm以上の日数 (日)	0	0	0	0	0	0	0	0	0	0	0	0	
		昼間の1時間値が0.12ppm以上の時間数 (時間)	0	0	0	0	0	0	0	0	0	0	0	0	
		昼間の1時間値の最高値 (ppm)	0.074	0.084	0.102	0.081	0.064	0.098	0.071	0.044	0.050	0.042	0.048	0.063	
		昼間の日最高1時間値の月平均値 (ppm)	0.051	0.057	0.051	0.044	0.027	0.050	0.039	0.034	0.027	0.030	0.035	0.041	

(6)光化学オキシダントの月間測定結果

市(区)町村	測定局名	項目	平成 26年										平成 27年		
			4月	5月	6月	7月	8月	9月	10月	11月	12月	1月	2月	3月	
藤井寺市	藤井寺市役所	昼間測定日数 (日)	30	31	30	31	31	30	31	30	31	31	31	28	31
		昼間測定時間 (時間)	444	459	446	460	461	446	459	436	460	453	372	454	
		昼間の1時間値の月平均値 (ppm)	0.046	0.054	0.047	0.038	0.023	0.036	0.029	0.023	0.021	0.022	0.030	0.034	
		昼間の1時間値が0.06ppmを超えた日数 (日)	12	27	19	15	6	11	1	1	0	0	1	4	
		昼間の1時間値が0.06ppmを超えた時間数 (時間)	69	188	120	75	12	37	1	1	0	0	1	22	
		昼間の1時間値が0.12ppm以上の日数 (日)	0	0	1	0	0	0	0	0	0	0	0	0	
		昼間の1時間値が0.12ppm以上の時間数 (時間)	0	0	5	0	0	0	0	0	0	0	0	0	
		昼間の1時間値の最高値 (ppm)	0.090	0.110	0.147	0.111	0.076	0.090	0.061	0.061	0.051	0.048	0.062	0.081	
		昼間の日最高1時間値の月平均値 (ppm)	0.061	0.075	0.070	0.061	0.038	0.054	0.044	0.038	0.032	0.031	0.042	0.048	
藤井寺市	道明寺東小学校	昼間測定日数 (日)	30	31	30	31	15	23	31	28	27	31	28	31	
		昼間測定時間 (時間)	450	444	450	454	218	331	457	410	398	465	420	464	
		昼間の1時間値の月平均値 (ppm)	0.038	0.046	0.046	0.036	0.020	0.038	0.032	0.024	0.021	0.023	0.030	0.035	
		昼間の1時間値が0.06ppmを超えた日数 (日)	9	18	18	13	1	12	1	0	0	0	1	5	
		昼間の1時間値が0.06ppmを超えた時間数 (時間)	32	104	121	64	2	39	3	0	0	0	1	22	
		昼間の1時間値が0.12ppm以上の日数 (日)	0	0	1	0	0	0	0	0	0	0	0	0	
		昼間の1時間値が0.12ppm以上の時間数 (時間)	0	0	5	0	0	0	0	0	0	0	0	0	
		昼間の1時間値の最高値 (ppm)	0.076	0.109	0.143	0.110	0.074	0.090	0.068	0.059	0.054	0.048	0.062	0.082	
		昼間の日最高1時間値の月平均値 (ppm)	0.052	0.064	0.069	0.058	0.033	0.060	0.047	0.038	0.032	0.035	0.043	0.050	
東大阪市	東大阪市西保健センター	昼間測定日数 (日)	30	31	30	31	31	28	31	30	31	31	28	31	
		昼間測定時間 (時間)	446	461	446	459	461	393	452	441	455	461	385	432	
		昼間の1時間値の月平均値 (ppm)	0.047	0.052	0.046	0.038	0.024	0.038	0.033	0.024	0.020	0.023	0.029	0.034	
		昼間の1時間値が0.06ppmを超えた日数 (日)	15	28	17	14	4	9	3	0	0	0	0	6	
		昼間の1時間値が0.06ppmを超えた時間数 (時間)	86	173	106	69	14	23	9	0	0	0	0	23	
		昼間の1時間値が0.12ppm以上の日数 (日)	0	0	1	0	0	0	0	0	0	0	0	0	
		昼間の1時間値が0.12ppm以上の時間数 (時間)	0	0	3	0	0	0	0	0	0	0	0	0	
		昼間の1時間値の最高値 (ppm)	0.092	0.100	0.124	0.102	0.078	0.081	0.070	0.054	0.053	0.049	0.057	0.076	
		昼間の日最高1時間値の月平均値 (ppm)	0.063	0.071	0.067	0.060	0.039	0.054	0.047	0.040	0.031	0.033	0.040	0.047	

(6)光化学オキシダントの月間測定結果

市(区)町村	測定局名	項目	平成 26年										平成 27年		
			4月	5月	6月	7月	8月	9月	10月	11月	12月	1月	2月	3月	
東大阪市	東大阪市旭町庁舎	昼間測定日数 (日)	30	31	30	31	31	30	31	30	31	30	31	28	31
		昼間測定時間 (時間)	446	461	446	459	461	446	460	443	458	461	416	457	
		昼間の1時間値の月平均値 (ppm)	0.049	0.055	0.048	0.038	0.024	0.038	0.034	0.025	0.020	0.022	0.029	0.035	
		昼間の1時間値が0.06ppmを超えた日数 (日)	16	28	18	15	2	7	1	0	0	0	0	6	
		昼間の1時間値が0.06ppmを超えた時間数 (時間)	106	190	116	60	7	20	3	0	0	0	0	25	
		昼間の1時間値が0.12ppm以上の日数 (日)	0	0	1	0	0	0	0	0	0	0	0	0	
		昼間の1時間値が0.12ppm以上の時間数 (時間)	0	0	5	0	0	0	0	0	0	0	0	0	
		昼間の1時間値の最高値 (ppm)	0.093	0.109	0.137	0.102	0.082	0.081	0.062	0.053	0.052	0.046	0.058	0.078	
		昼間の日最高1時間値の月平均値 (ppm)	0.065	0.074	0.069	0.060	0.039	0.053	0.047	0.040	0.031	0.032	0.041	0.049	
泉南市	泉南市役所	昼間測定日数 (日)	30	31	30	31	31	30	31	30	31	31	28	31	
		昼間測定時間 (時間)	445	460	446	459	460	446	460	446	458	460	413	458	
		昼間の1時間値の月平均値 (ppm)	0.045	0.052	0.044	0.036	0.022	0.040	0.033	0.027	0.027	0.027	0.032	0.034	
		昼間の1時間値が0.06ppmを超えた日数 (日)	14	24	15	12	5	16	3	0	0	0	1	5	
		昼間の1時間値が0.06ppmを超えた時間数 (時間)	73	161	91	71	19	72	10	0	0	0	1	16	
		昼間の1時間値が0.12ppm以上の日数 (日)	0	0	0	0	0	0	0	0	0	0	0	0	
		昼間の1時間値が0.12ppm以上の時間数 (時間)	0	0	0	0	0	0	0	0	0	0	0	0	
		昼間の1時間値の最高値 (ppm)	0.095	0.104	0.118	0.099	0.079	0.091	0.071	0.056	0.053	0.046	0.061	0.078	
		昼間の日最高1時間値の月平均値 (ppm)	0.061	0.069	0.062	0.056	0.035	0.060	0.048	0.040	0.035	0.035	0.041	0.049	
交野市	交野市役所	昼間測定日数 (日)	30	31	30	31	31	30	31	30	31	31	28	31	
		昼間測定時間 (時間)	436	459	449	461	463	447	458	450	463	461	418	463	
		昼間の1時間値の月平均値 (ppm)	0.042	0.049	0.045	0.036	0.022	0.036	0.032	0.025	0.020	0.023	0.029	0.035	
		昼間の1時間値が0.06ppmを超えた日数 (日)	9	24	15	11	4	9	3	0	0	0	0	5	
		昼間の1時間値が0.06ppmを超えた時間数 (時間)	55	127	99	55	8	28	6	0	0	0	0	19	
		昼間の1時間値が0.12ppm以上の日数 (日)	0	0	1	0	0	0	0	0	0	0	0	0	
		昼間の1時間値が0.12ppm以上の時間数 (時間)	0	0	3	0	0	0	0	0	0	0	0	0	
		昼間の1時間値の最高値 (ppm)	0.080	0.108	0.130	0.111	0.083	0.074	0.072	0.054	0.046	0.046	0.059	0.085	
		昼間の日最高1時間値の月平均値 (ppm)	0.055	0.070	0.066	0.058	0.039	0.053	0.047	0.039	0.031	0.034	0.041	0.049	

(6)光化学オキシダントの月間測定結果

市(区)町村	測定局名	項目	平成 26年										平成 27年		
			4月	5月	6月	7月	8月	9月	10月	11月	12月	1月	2月	3月	
阪南市	南海団地	昼間測定日数 (日)	30	31	30	31	31	30	31	30	31	31	31	28	31
		昼間測定時間 (時間)	446	460	445	459	460	446	460	446	458	458	416	457	
		昼間の1時間値の月平均値 (ppm)	0.047	0.054	0.043	0.036	0.025	0.042	0.036	0.032	0.030	0.029	0.035	0.037	
		昼間の1時間値が0.06ppmを超えた日数 (日)	14	26	12	12	4	16	2	0	0	0	1	4	
		昼間の1時間値が0.06ppmを超えた時間数 (時間)	80	162	76	57	16	63	8	0	0	0	1	17	
		昼間の1時間値が0.12ppm以上の日数 (日)	0	0	0	0	0	0	0	0	0	0	0	0	
		昼間の1時間値が0.12ppm以上の時間数 (時間)	0	0	0	0	0	0	0	0	0	0	0	0	
		昼間の1時間値の最高値 (ppm)	0.096	0.101	0.113	0.089	0.077	0.087	0.069	0.056	0.052	0.049	0.061	0.078	
		昼間の日最高1時間値の月平均値 (ppm)	0.062	0.069	0.061	0.053	0.036	0.059	0.048	0.041	0.036	0.037	0.041	0.049	
島本町	島本町役場	昼間測定日数 (日)	30	31	30	31	31	30	31	30	31	31	28	31	
		昼間測定時間 (時間)	441	459	446	421	449	445	461	443	455	461	411	450	
		昼間の1時間値の月平均値 (ppm)	0.044	0.050	0.042	0.035	0.022	0.030	0.028	0.020	0.019	0.022	0.026	0.032	
		昼間の1時間値が0.06ppmを超えた日数 (日)	10	23	17	16	3	5	1	0	0	0	0	5	
		昼間の1時間値が0.06ppmを超えた時間数 (時間)	61	133	91	54	6	13	2	0	0	0	0	13	
		昼間の1時間値が0.12ppm以上の日数 (日)	0	0	1	2	0	0	0	0	0	0	0	0	
		昼間の1時間値が0.12ppm以上の時間数 (時間)	0	0	1	2	0	0	0	0	0	0	0	0	
		昼間の1時間値の最高値 (ppm)	0.084	0.111	0.121	0.124	0.071	0.078	0.062	0.052	0.048	0.046	0.056	0.077	
		昼間の日最高1時間値の月平均値 (ppm)	0.060	0.071	0.065	0.061	0.040	0.048	0.043	0.037	0.031	0.034	0.039	0.048	
豊能町	豊能町役場	昼間測定日数 (日)	30	31	30	31	31	30	31	30	31	31	28	31	
		昼間測定時間 (時間)	445	461	444	459	461	444	459	443	459	461	412	444	
		昼間の1時間値の月平均値 (ppm)	0.052	0.054	0.046	0.037	0.023	0.036	0.034	0.029	0.028	0.031	0.035	0.040	
		昼間の1時間値が0.06ppmを超えた日数 (日)	17	24	15	15	3	3	2	0	0	0	0	4	
		昼間の1時間値が0.06ppmを超えた時間数 (時間)	129	170	100	58	5	12	5	0	0	0	0	23	
		昼間の1時間値が0.12ppm以上の日数 (日)	0	0	1	1	0	0	0	0	0	0	0	0	
		昼間の1時間値が0.12ppm以上の時間数 (時間)	0	0	1	2	0	0	0	0	0	0	0	0	
		昼間の1時間値の最高値 (ppm)	0.088	0.100	0.120	0.126	0.100	0.086	0.063	0.049	0.050	0.048	0.058	0.080	
		昼間の日最高1時間値の月平均値 (ppm)	0.065	0.071	0.066	0.061	0.038	0.050	0.046	0.042	0.036	0.039	0.044	0.051	

(6)光化学オキシダントの月間測定結果

市(区)町村	測定局名	項目	平成 26年										平成 27年		
			4月	5月	6月	7月	8月	9月	10月	11月	12月	1月	2月	3月	
豊中市	豊中市役所	昼間測定日数 (日)	30	31	30	31	31	30	31	30	31	30	31	28	31
		昼間測定時間 (時間)	448	456	436	463	463	447	463	446	455	463	416	455	
		昼間の1時間値の月平均値 (ppm)	0.043	0.048	0.044	0.034	0.021	0.034	0.031	0.022	0.020	0.022	0.026	0.032	
		昼間の1時間値が0.06ppmを超えた日数 (日)	11	22	15	10	3	4	0	0	0	0	0	4	
		昼間の1時間値が0.06ppmを超えた時間数 (時間)	57	96	72	39	7	10	0	0	0	0	0	10	
		昼間の1時間値が0.12ppm以上の日数 (日)	0	0	1	0	0	0	0	0	0	0	0	0	
		昼間の1時間値が0.12ppm以上の時間数 (時間)	0	0	1	0	0	0	0	0	0	0	0	0	
		昼間の1時間値の最高値 (ppm)	0.084	0.102	0.120	0.105	0.091	0.072	0.060	0.046	0.046	0.043	0.059	0.077	
		昼間の日最高1時間値の月平均値 (ppm)	0.058	0.067	0.062	0.056	0.036	0.047	0.043	0.036	0.030	0.033	0.038	0.046	
豊中市	豊中市千里	昼間測定日数 (日)	30	31	30	31	31	30	31	30	31	31	28	31	
		昼間測定時間 (時間)	447	449	446	463	463	448	463	447	455	462	417	438	
		昼間の1時間値の月平均値 (ppm)	0.038	0.040	0.037	0.028	0.017	0.031	0.028	0.021	0.019	0.023	0.026	0.030	
		昼間の1時間値が0.06ppmを超えた日数 (日)	5	12	11	6	1	1	0	0	0	0	0	2	
		昼間の1時間値が0.06ppmを超えた時間数 (時間)	20	37	43	24	3	3	0	0	0	0	0	7	
		昼間の1時間値が0.12ppm以上の日数 (日)	0	0	0	0	0	0	0	0	0	0	0	0	
		昼間の1時間値が0.12ppm以上の時間数 (時間)	0	0	0	0	0	0	0	0	0	0	0	0	
		昼間の1時間値の最高値 (ppm)	0.078	0.099	0.116	0.098	0.085	0.067	0.060	0.046	0.046	0.045	0.055	0.072	
		昼間の日最高1時間値の月平均値 (ppm)	0.052	0.057	0.055	0.050	0.032	0.045	0.040	0.034	0.029	0.034	0.039	0.045	
東大阪市	東大阪市環境衛生検査センター	昼間測定日数 (日)	30	31	30	25	31	30	31	30	31	31	28	31	
		昼間測定時間 (時間)	446	461	446	359	438	442	458	439	461	461	414	453	
		昼間の1時間値の月平均値 (ppm)	0.039	0.045	0.040	0.032	0.018	0.030	0.025	0.019	0.018	0.020	0.025	0.028	
		昼間の1時間値が0.06ppmを超えた日数 (日)	11	22	17	8	1	3	1	0	0	0	0	4	
		昼間の1時間値が0.06ppmを超えた時間数 (時間)	52	110	85	33	3	12	1	0	0	0	0	13	
		昼間の1時間値が0.12ppm以上の日数 (日)	0	0	1	0	0	0	0	0	0	0	0	0	
		昼間の1時間値が0.12ppm以上の時間数 (時間)	0	0	3	0	0	0	0	0	0	0	0	0	
		昼間の1時間値の最高値 (ppm)	0.079	0.098	0.128	0.090	0.078	0.078	0.066	0.047	0.050	0.045	0.056	0.075	
		昼間の日最高1時間値の月平均値 (ppm)	0.057	0.067	0.063	0.052	0.034	0.047	0.042	0.034	0.029	0.030	0.038	0.044	

(7)メタンの月間測定結果

市(区)町村	測定局名	項目	平成 26年										平成 27年		
			4月	5月	6月	7月	8月	9月	10月	11月	12月	1月	2月	3月	
大阪市東成区	国設大阪	測定時間 (時間)	707	733	710	726	729	710	732	708	735	731	635	731	
		月平均値 (ppmC)	1.97	1.95	1.94	1.90	1.87	1.94	1.95	1.99	2.00	2.01	1.99	2.01	
		6-9時における月平均値 (ppmC)	2.01	1.98	1.96	1.93	1.90	1.98	1.98	2.03	2.03	2.03	2.01	2.03	
		6-9時における測定日数 (日)	30	31	30	31	30	30	31	30	31	31	31	27	31
		6-9時における3時間平均値の最高値 (ppmC)	2.20	2.13	2.08	2.03	2.01	2.08	2.10	2.19	2.23	2.39	2.20	2.20	
		6-9時における3時間平均値の最低値 (ppmC)	2	2	2	2	2	2	2	2	2	2	2	2	2
大阪市此花区	此花区役所	測定時間 (時間)	707	731	707	732	730	701	732	708	729	732	656	730	
		月平均値 (ppmC)	1.94	1.94	1.93	1.90	1.88	1.93	1.93	1.97	1.98	1.98	1.97	1.99	
		6-9時における月平均値 (ppmC)	1.96	1.97	1.94	1.91	1.90	1.95	1.96	2.01	2.01	1.99	2.00	2.01	
		6-9時における測定日数 (日)	30	31	30	31	31	30	31	30	31	31	31	28	31
		6-9時における3時間平均値の最高値 (ppmC)	2.12	2.08	2.04	2.04	2.16	2.04	2.08	2.15	2.28	2.12	2.16	2.17	
		6-9時における3時間平均値の最低値 (ppmC)	1.86	1.88	1.86	1.82	1.77	1.86	1.84	1.91	1.93	1.91	1.92	1.91	
大阪市淀川区	野中小学校	測定時間 (時間)	588	729	713	738	735	710	700	716	742	742	670	740	
		月平均値 (ppmC)	1.93	1.93	1.91	1.89	1.85	1.92	1.93	1.98	2.02	2.02	2.01	2.00	
		6-9時における月平均値 (ppmC)	1.95	1.95	1.93	1.91	1.87	1.95	1.94	2.00	2.04	2.04	2.03	2.01	
		6-9時における測定日数 (日)	24	30	30	31	31	30	29	30	31	31	28	31	
		6-9時における3時間平均値の最高値 (ppmC)	2.12	2.05	2.03	2.05	1.95	2.03	2.01	2.08	2.21	2.19	2.21	2.13	
		6-9時における3時間平均値の最低値 (ppmC)	1.90	1.89	1.86	1.82	1.78	1.89	1.86	1.90	1.95	1.97	1.97	1.92	

(7)メタンの月間測定結果

市(区)町村	測定局名	項目	平成 26年										平成 27年		
			4月	5月	6月	7月	8月	9月	10月	11月	12月	1月	2月	3月	
堺市西区	石津	測定時間 (時間)	699	723	702	723	723	698	724	702	702	734	662	679	
		月平均値 (ppmC)	1.97	1.95	1.92	1.90	1.86	1.95	1.94	1.98	1.98	1.97	1.96	1.97	
		6-9時における月平均値 (ppmC)	1.98	1.96	1.94	1.92	1.89	1.98	1.96	2.01	2.01	1.99	1.98	1.97	
		6-9時における測定日数 (日)	30	31	30	31	31	30	31	30	30	31	28	29	
		6-9時における3時間平均値の最高値 (ppmC)	2.10	2.01	2.02	2.03	2.05	2.08	2.02	2.09	2.12	2.11	2.09	2.07	
		6-9時における3時間平均値の最低値 (ppmC)	1.89	1.90	1.86	1.82	1.77	1.84	1.88	1.94	1.91	1.92	1.92	1.91	
堺市北区	金岡	測定時間 (時間)	700	724	702	723	724	700	723	702	724	725	655	724	
		月平均値 (ppmC)	1.96	1.95	1.93	1.91	1.88	1.95	1.94	1.96	1.97	1.97	1.96	1.97	
		6-9時における月平均値 (ppmC)	1.97	1.96	1.95	1.96	1.91	2.00	1.96	1.99	1.98	1.98	1.98	1.98	
		6-9時における測定日数 (日)	30	31	30	31	31	30	31	30	31	31	28	31	
		6-9時における3時間平均値の最高値 (ppmC)	2.05	2.02	2.03	2.10	2.05	2.08	2.09	2.08	2.08	2.10	2.08	2.04	
		6-9時における3時間平均値の最低値 (ppmC)	1.89	1.90	1.88	1.82	1.80	1.90	1.87	1.92	1.93	1.93	1.93	1.93	
堺市堺区	三宝	測定時間 (時間)	701	723	702	721	724	699	723	701	724	725	653	656	
		月平均値 (ppmC)	1.95	1.94	1.91	1.89	1.85	1.92	1.92	1.96	1.97	1.97	1.96	1.98	
		6-9時における月平均値 (ppmC)	1.99	1.96	1.92	1.90	1.86	1.95	1.93	1.98	1.98	1.98	1.98	1.98	
		6-9時における測定日数 (日)	30	31	30	31	31	30	31	30	31	31	28	28	
		6-9時における3時間平均値の最高値 (ppmC)	2.20	2.08	2.01	2.01	2.00	2.08	2.02	2.08	2.12	2.09	2.11	2.07	
		6-9時における3時間平均値の最低値 (ppmC)	1.88	1.86	1.84	1.81	1.75	1.87	1.83	1.90	1.93	1.91	1.92	1.91	

(7)メタンの月間測定結果

市(区)町村	測定局名	項目	平成 26年										平成 27年		
			4月	5月	6月	7月	8月	9月	10月	11月	12月	1月	2月	3月	
貝塚市	貝塚市消防署	測定時間 (時間)	687	720	696	287	717	697	717	666	719	713	649	715	
		月平均値 (ppmC)	1.92	1.91	1.90	1.91	1.85	1.93	1.93	1.94	1.94	1.94	1.94	1.94	
		6-9時における月平均値 (ppmC)	1.93	1.92	1.92	1.94	1.86	1.96	1.95	1.95	1.95	1.95	1.95	1.95	
		6-9時における測定日数 (日)	30	31	30	12	31	30	31	29	31	31	28	31	
		6-9時における3時間平均値の最高値 (ppmC)	1.99	1.97	1.98	2.06	1.99	2.05	2.02	2.08	2.06	2.03	2.01	2.03	
		6-9時における3時間平均値の最低値 (ppmC)	1.87	1.86	1.86	1.80	1.77	1.82	1.84	1.86	1.90	1.90	1.91	1.82	
枚方市	枚方市役所	測定時間 (時間)	710	728	708	733	734	709	731	651	706	732	655	726	
		月平均値 (ppmC)	1.90	1.89	1.89	1.88	1.84	1.90	1.91	1.92	1.94	1.95	1.93	1.93	
		6-9時における月平均値 (ppmC)	1.91	1.90	1.90	1.91	1.88	1.93	1.92	1.94	1.95	1.96	1.95	1.95	
		6-9時における測定日数 (日)	30	31	30	31	31	30	31	30	30	31	28	31	
		6-9時における3時間平均値の最高値 (ppmC)	2.01	1.95	2.00	2.14	1.98	2.05	1.99	2.01	2.10	2.09	2.10	2.05	
		6-9時における3時間平均値の最低値 (ppmC)	1.84	1.84	1.83	1.78	1.75	1.85	1.83	1.87	1.89	1.88	1.85	1.86	
富田林市	富田林市役所	測定時間 (時間)	687	709	685	702	709	683	706	654	708	710	637	709	
		月平均値 (ppmC)	1.93	1.92	1.91	1.92	1.87	1.93	1.92	1.94	1.95	1.95	1.95	1.95	
		6-9時における月平均値 (ppmC)	1.94	1.93	1.92	1.95	1.90	1.95	1.95	1.96	1.96	1.96	1.96	1.96	
		6-9時における測定日数 (日)	30	31	30	31	31	30	31	29	31	31	28	31	
		6-9時における3時間平均値の最高値 (ppmC)	2.01	1.97	1.98	2.12	1.99	2.01	2.04	2.05	2.13	2.07	2.02	2.04	
		6-9時における3時間平均値の最低値 (ppmC)	1.88	1.89	1.86	1.81	1.79	1.90	1.86	1.90	1.92	1.92	1.92	1.90	

(7)メタンの月間測定結果

市(区)町村	測定局名	項目	平成 26年										平成 27年		
			4月	5月	6月	7月	8月	9月	10月	11月	12月	1月	2月	3月	
大阪市西淀川区	出来島小学校	測定時間 (時間)	700	729	708	652	730	680	517	709	732	730	660	725	
		月平均値 (ppmC)	1.97	1.97	1.95	1.94	1.92	1.97	1.99	1.99	2.00	2.00	1.99	2.00	
		6-9時における月平均値 (ppmC)	1.98	1.98	1.95	1.96	1.94	2.01	2.00	2.01	2.01	2.00	2.01	2.00	
		6-9時における測定日数 (日)	24	29	29	27	31	29	22	30	31	31	28	30	
		6-9時における3時間平均値の最高値 (ppmC)	2.09	2.05	2.06	2.09	2.09	2.33	2.19	2.11	2.17	2.12	2.21	2.11	
		6-9時における3時間平均値の最低値 (ppmC)	1.90	1.90	1.87	1.88	1.80	1.91	1.87	1.91	1.91	1.91	1.93	1.93	
大阪市住之江区	北粉浜小学校	測定時間 (時間)	708	733	679	730	426	264	153	708	732	732	661	729	
		月平均値 (ppmC)	1.94	1.92	1.93	1.87	1.85	1.91	1.98	1.98	1.98	1.99	1.98	1.98	
		6-9時における月平均値 (ppmC)	1.96	1.94	1.94	1.89	1.87	1.94	2.02	2.01	2.00	2.01	2.00	1.99	
		6-9時における測定日数 (日)	30	31	29	31	15	8	6	30	31	31	28	31	
		6-9時における3時間平均値の最高値 (ppmC)	2.09	2.07	2.14	2.01	1.96	1.98	2.17	2.13	2.17	2.18	2.15	2.20	
		6-9時における3時間平均値の最低値 (ppmC)	1.88	1.86	1.86	1.81	1.80	1.86	1.93	1.90	1.91	1.89	1.92	1.91	
豊中市	豊中市役所	測定時間 (時間)	707	737	707	736	733	653	730	709	731	731	632	729	
		月平均値 (ppmC)	1.94	1.91	1.90	1.87	1.84	1.90	1.92	1.96	1.96	1.97	1.96	1.95	
		6-9時における月平均値 (ppmC)	1.94	1.92	1.90	1.88	1.85	1.91	1.93	1.97	1.97	1.98	1.98	1.96	
		6-9時における測定日数 (日)	30	31	30	31	30	28	30	30	30	29	27	31	
		6-9時における3時間平均値の最高値 (ppmC)	2.06	1.98	1.97	2.01	2.00	1.97	2.00	2.04	2.08	2.10	2.14	2.11	
		6-9時における3時間平均値の最低値 (ppmC)	1.88	1.88	1.84	1.79	1.76	1.87	1.84	1.88	1.90	1.91	1.92	1.90	

(7)メタンの月間測定結果

市(区)町村	測定局名	項目	平成 26年										平成 27年		
			4月	5月	6月	7月	8月	9月	10月	11月	12月	1月	2月	3月	
八尾市	太子堂	測定時間 (時間)	10	453	712	733	734	708	733	708	734	719	660	731	
		月平均値 (ppmC)	1.98	1.94	1.90	1.89	1.85	1.92	1.92	1.97	1.97	1.98	1.95	1.97	
		6-9時における月平均値 (ppmC)	2.00	1.96	1.92	1.92	1.87	1.96	1.95	2.02	1.99	2.00	1.98	2.01	
		6-9時における測定日数 (日)	1	19	30	31	31	30	31	30	31	31	28	31	
		6-9時における3時間平均値の最高値 (ppmC)	2.00	2.05	2.05	2.08	2.01	2.03	2.07	2.24	2.14	2.20	2.15	2.24	
		6-9時における3時間平均値の最低値 (ppmC)	2.00	1.88	1.83	1.79	1.75	1.88	1.83	1.89	1.92	1.92	1.91	1.91	
松原市	松原北小学校	測定時間 (時間)	690	709	683	703	707	686	675	686	707	707	623	708	
		月平均値 (ppmC)	1.94	1.93	1.91	1.89	1.86	1.93	1.93	1.96	1.97	1.97	1.96	1.97	
		6-9時における月平均値 (ppmC)	1.96	1.95	1.93	1.94	1.89	1.97	1.95	1.99	1.99	1.98	1.98	1.98	
		6-9時における測定日数 (日)	30	31	30	31	31	30	30	30	31	31	27	31	
		6-9時における3時間平均値の最高値 (ppmC)	2.04	2.02	2.04	2.09	2.01	2.05	2.06	2.11	2.08	2.17	2.11	2.04	
		6-9時における3時間平均値の最低値 (ppmC)	1.84	1.90	1.86	1.79	1.76	1.89	1.85	1.91	1.93	1.91	1.92	1.91	
摂津市	摂津市役所	測定時間 (時間)	686	708	683	705	704	592	707	491	0	132	612	672	
		月平均値 (ppmC)	1.95	1.94	1.92	1.92	1.89	1.94	1.95	1.98	-	1.96	1.97	2.01	
		6-9時における月平均値 (ppmC)	1.97	1.95	1.94	1.95	1.92	1.97	1.96	2.00	-	1.96	1.99	2.02	
		6-9時における測定日数 (日)	30	31	30	31	31	26	31	22	0	6	27	29	
		6-9時における3時間平均値の最高値 (ppmC)	2.05	2.01	2.04	2.21	2.04	2.03	2.02	2.07	-	2.00	2.11	2.17	
		6-9時における3時間平均値の最低値 (ppmC)	1.90	1.89	1.87	1.83	1.82	1.92	1.84	1.91	-	1.92	1.92	1.92	

(8)全炭化水素の月間測定結果

市(区)町村	測定局名	項目	平成 26年										平成 27年		
			4月	5月	6月	7月	8月	9月	10月	11月	12月	1月	2月	3月	
大阪市東成区	国設大阪	測定時間 (時間)	707	733	710	726	729	710	732	708	735	731	635	731	
		月平均値 (ppmC)	2.09	2.06	2.05	2.00	1.98	2.06	2.07	2.17	2.14	2.14	2.10	2.15	
		6-9時における月平均値 (ppmC)	2.17	2.12	2.09	2.04	2.02	2.14	2.12	2.24	2.20	2.16	2.16	2.19	
		6-9時における測定日数 (日)	30	31	30	31	30	30	31	30	31	31	27	31	
		6-9時における3時間平均値の最高値 (ppmC)	2.68	2.45	2.38	2.19	2.21	2.32	2.40	2.56	2.67	2.87	2.60	2.69	
		6-9時における3時間平均値の最低値 (ppmC)	1.94	1.96	1.95	1.90	1.84	2.00	1.92	1.98	1.99	1.96	1.96	1.96	
大阪市此花区	此花区役所	測定時間 (時間)	707	731	707	732	730	701	732	708	729	732	656	730	
		月平均値 (ppmC)	2.07	2.09	2.08	2.07	2.04	2.09	2.10	2.14	2.09	2.10	2.08	2.15	
		6-9時における月平均値 (ppmC)	2.13	2.14	2.12	2.09	2.07	2.14	2.13	2.19	2.14	2.10	2.13	2.18	
		6-9時における測定日数 (日)	30	31	30	31	31	30	31	30	31	31	28	31	
		6-9時における3時間平均値の最高値 (ppmC)	2.52	2.39	2.32	2.23	2.27	2.38	2.36	2.41	2.54	2.38	2.55	2.65	
		6-9時における3時間平均値の最低値 (ppmC)	1.94	1.99	1.98	1.96	1.88	2.01	1.94	1.97	1.96	1.95	1.96	1.97	
大阪市淀川区	野中小学校	測定時間 (時間)	588	729	713	738	735	710	700	716	742	742	670	740	
		月平均値 (ppmC)	2.04	2.03	2.03	2.03	1.98	2.06	2.07	2.15	2.15	2.16	2.13	2.12	
		6-9時における月平均値 (ppmC)	2.08	2.06	2.07	2.06	2.01	2.11	2.09	2.20	2.19	2.18	2.18	2.17	
		6-9時における測定日数 (日)	24	30	30	31	31	30	29	30	31	31	28	31	
		6-9時における3時間平均値の最高値 (ppmC)	2.50	2.27	2.22	2.28	2.18	2.31	2.26	2.54	2.51	2.47	2.60	2.59	
		6-9時における3時間平均値の最低値 (ppmC)	1.92	1.97	1.95	1.92	1.87	2.00	1.96	1.98	2.00	2.01	2.02	1.97	

(8)全炭化水素の月間測定結果

市(区)町村	測定局名	項目	平成 26年										平成 27年		
			4月	5月	6月	7月	8月	9月	10月	11月	12月	1月	2月	3月	
堺市西区	石津	測定時間 (時間)	699	723	702	723	723	698	724	702	702	734	662	679	
		月平均値 (ppmC)	2.16	2.12	2.07	2.06	2.00	2.11	2.12	2.22	2.17	2.15	2.12	2.14	
		6-9時における月平均値 (ppmC)	2.19	2.14	2.10	2.11	2.03	2.18	2.15	2.27	2.24	2.18	2.16	2.15	
		6-9時における測定日数 (日)	30	31	30	31	31	30	31	30	30	31	28	29	
		6-9時における3時間平均値の最高値 (ppmC)	2.56	2.34	2.32	2.32	2.31	2.39	2.33	2.54	2.67	2.48	2.57	2.49	
		6-9時における3時間平均値の最低値 (ppmC)	1.99	2.00	1.94	1.95	1.81	2.00	1.93	2.05	2.01	2.00	1.97	1.96	
堺市北区	金岡	測定時間 (時間)	700	724	702	723	724	700	723	702	724	725	655	724	
		月平均値 (ppmC)	2.12	2.11	2.08	2.08	2.03	2.13	2.11	2.19	2.12	2.14	2.11	2.16	
		6-9時における月平均値 (ppmC)	2.15	2.13	2.12	2.15	2.08	2.22	2.14	2.24	2.17	2.13	2.14	2.16	
		6-9時における測定日数 (日)	30	31	30	31	31	30	31	30	31	31	28	31	
		6-9時における3時間平均値の最高値 (ppmC)	2.45	2.30	2.28	2.53	2.29	2.48	2.36	2.64	2.62	2.48	2.55	2.43	
		6-9時における3時間平均値の最低値 (ppmC)	1.96	1.98	1.94	1.92	1.84	1.97	1.91	1.98	1.97	1.98	1.97	1.99	
堺市堺区	三宝	測定時間 (時間)	701	723	702	721	724	699	723	701	724	725	653	656	
		月平均値 (ppmC)	2.12	2.09	2.06	2.04	1.98	2.07	2.06	2.16	2.11	2.13	2.11	2.19	
		6-9時における月平均値 (ppmC)	2.18	2.12	2.06	2.05	2.01	2.14	2.09	2.21	2.16	2.14	2.16	2.17	
		6-9時における測定日数 (日)	30	31	30	31	31	30	31	30	31	31	28	28	
		6-9時における3時間平均値の最高値 (ppmC)	2.74	2.41	2.25	2.21	2.22	2.41	2.35	2.49	2.63	2.48	2.55	2.43	
		6-9時における3時間平均値の最低値 (ppmC)	1.98	1.94	1.91	1.95	1.81	1.95	1.84	1.97	1.96	1.95	1.99	2.01	

(8)全炭化水素の月間測定結果

市(区)町村	測定局名	項目	平成 26年										平成 27年		
			4月	5月	6月	7月	8月	9月	10月	11月	12月	1月	2月	3月	
貝塚市	貝塚市消防署	測定時間 (時間)	687	720	696	287	717	697	717	666	719	713	649	715	
		月平均値 (ppmC)	2.02	2.00	1.99	2.01	1.92	2.03	2.03	2.05	2.01	2.04	2.01	2.04	
		6-9時における月平均値 (ppmC)	2.04	2.02	2.01	2.04	1.93	2.06	2.05	2.07	2.04	2.04	2.03	2.05	
		6-9時における測定日数 (日)	30	31	30	12	31	30	31	29	31	31	28	31	
		6-9時における3時間平均値の最高値 (ppmC)	2.21	2.12	2.10	2.24	2.12	2.27	2.17	2.22	2.33	2.25	2.24	2.36	
		6-9時における3時間平均値の最低値 (ppmC)	1.93	1.89	1.90	1.86	1.79	1.88	1.88	1.90	1.93	1.92	1.93	1.85	
枚方市	枚方市役所	測定時間 (時間)	710	728	708	733	734	709	731	651	706	732	655	726	
		月平均値 (ppmC)	2.04	2.02	2.01	2.01	1.98	2.04	2.06	2.10	2.08	2.10	2.07	2.09	
		6-9時における月平均値 (ppmC)	2.10	2.04	2.04	2.07	2.03	2.12	2.09	2.15	2.10	2.11	2.10	2.13	
		6-9時における測定日数 (日)	30	31	30	31	31	30	31	30	30	31	28	31	
		6-9時における3時間平均値の最高値 (ppmC)	2.51	2.18	2.22	2.40	2.23	2.42	2.40	2.34	2.57	2.48	2.66	2.47	
		6-9時における3時間平均値の最低値 (ppmC)	1.91	1.89	1.91	1.87	1.80	1.95	1.87	1.92	1.92	1.94	1.90	1.95	
富田林市	富田林市役所	測定時間 (時間)	687	709	685	702	709	683	706	654	708	710	637	709	
		月平均値 (ppmC)	2.05	2.04	2.04	2.06	1.96	2.04	2.05	2.09	2.01	2.03	2.02	2.03	
		6-9時における月平均値 (ppmC)	2.07	2.06	2.05	2.10	2.01	2.08	2.08	2.12	2.04	2.04	2.04	2.05	
		6-9時における測定日数 (日)	30	31	30	31	31	30	31	29	31	31	28	31	
		6-9時における3時間平均値の最高値 (ppmC)	2.22	2.20	2.19	2.37	2.23	2.22	2.30	2.35	2.25	2.27	2.15	2.19	
		6-9時における3時間平均値の最低値 (ppmC)	1.93	1.94	1.91	1.89	1.83	1.94	1.89	1.97	1.93	1.93	1.95	1.97	

(8)全炭化水素の月間測定結果

市(区)町村	測定局名	項目	平成 26年										平成 27年		
			4月	5月	6月	7月	8月	9月	10月	11月	12月	1月	2月	3月	
大阪市西淀川区	出来島小学校	測定時間 (時間)	700	729	708	652	730	680	517	709	732	730	660	725	
		月平均値 (ppmC)	2.17	2.16	2.14	2.14	2.11	2.20	2.27	2.29	2.25	2.24	2.21	2.24	
		6-9時における月平均値 (ppmC)	2.27	2.25	2.22	2.23	2.18	2.31	2.32	2.38	2.33	2.28	2.31	2.30	
		6-9時における測定日数 (日)	24	29	29	27	31	29	22	30	31	31	28	30	
		6-9時における3時間平均値の最高値 (ppmC)	2.72	2.62	2.59	2.54	2.71	2.59	2.66	2.69	2.77	2.59	2.83	2.69	
		6-9時における3時間平均値の最低値 (ppmC)	2.06	2.03	2.04	2.04	1.88	2.11	2.04	2.07	2.03	1.97	2.08	2.06	
大阪市住之江区	北粉浜小学校	測定時間 (時間)	708	733	679	730	426	264	153	708	732	732	661	729	
		月平均値 (ppmC)	2.14	2.11	2.10	2.05	2.05	2.13	2.27	2.24	2.16	2.19	2.16	2.20	
		6-9時における月平均値 (ppmC)	2.21	2.16	2.14	2.11	2.10	2.19	2.29	2.31	2.24	2.22	2.23	2.23	
		6-9時における測定日数 (日)	30	31	29	31	15	8	6	30	31	31	28	31	
		6-9時における3時間平均値の最高値 (ppmC)	2.67	2.67	2.36	2.29	2.24	2.38	2.45	2.72	2.72	2.62	2.66	2.93	
		6-9時における3時間平均値の最低値 (ppmC)	1.99	1.96	1.97	1.95	1.94	1.96	2.17	2.02	1.98	1.95	2.01	2.04	
豊中市	豊中市役所	測定時間 (時間)	707	737	707	736	733	653	730	709	731	731	632	729	
		月平均値 (ppmC)	2.12	2.09	2.06	2.05	2.00	2.05	2.07	2.17	2.13	2.14	2.13	2.15	
		6-9時における月平均値 (ppmC)	2.15	2.11	2.07	2.08	2.03	2.07	2.09	2.21	2.16	2.18	2.20	2.18	
		6-9時における測定日数 (日)	30	31	30	31	30	28	30	30	30	29	27	31	
		6-9時における3時間平均値の最高値 (ppmC)	2.65	2.31	2.21	2.35	2.26	2.23	2.34	2.52	2.45	2.52	2.67	2.62	
		6-9時における3時間平均値の最低値 (ppmC)	1.97	1.98	1.94	1.94	1.81	1.96	1.91	1.97	1.98	1.96	2.00	1.98	

(8)全炭化水素の月間測定結果

市(区)町村	測定局名	項目	平成 26年										平成 27年		
			4月	5月	6月	7月	8月	9月	10月	11月	12月	1月	2月	3月	
八尾市	太子堂	測定時間 (時間)	10	453	712	733	734	708	733	708	734	719	660	731	
		月平均値 (ppmC)	2.23	2.14	2.07	2.06	1.98	2.10	2.13	2.24	2.16	2.18	2.15	2.22	
		6-9時における月平均値 (ppmC)	2.29	2.17	2.10	2.12	2.01	2.20	2.20	2.35	2.23	2.21	2.21	2.29	
		6-9時における測定日数 (日)	1	19	30	31	31	30	31	30	31	31	28	31	
		6-9時における3時間平均値の最高値 (ppmC)	2.29	2.39	2.40	2.32	2.25	2.48	2.55	3.08	2.59	2.69	2.59	3.19	
		6-9時における3時間平均値の最低値 (ppmC)	2.29	1.98	1.94	1.93	1.82	2.01	1.91	1.97	1.98	1.94	1.98	2.02	
松原市	松原北小学校	測定時間 (時間)	690	709	683	703	707	686	675	686	707	707	623	708	
		月平均値 (ppmC)	2.13	2.11	2.08	2.07	2.01	2.12	2.14	2.21	2.15	2.17	2.14	2.18	
		6-9時における月平均値 (ppmC)	2.17	2.14	2.10	2.14	2.05	2.18	2.14	2.27	2.21	2.20	2.19	2.19	
		6-9時における測定日数 (日)	30	31	30	31	31	30	30	30	31	31	27	31	
		6-9時における3時間平均値の最高値 (ppmC)	2.57	2.38	2.29	2.54	2.23	2.42	2.57	2.68	2.54	2.65	2.56	2.48	
		6-9時における3時間平均値の最低値 (ppmC)	1.98	2.02	1.95	1.91	1.79	1.99	1.89	1.99	1.99	1.94	2.01	2.03	
摂津市	摂津市役所	測定時間 (時間)	686	708	683	705	704	592	707	491	0	132	612	672	
		月平均値 (ppmC)	2.11	2.09	2.08	2.09	2.05	2.08	2.09	2.18	-	2.08	2.11	2.18	
		6-9時における月平均値 (ppmC)	2.17	2.13	2.11	2.14	2.09	2.16	2.13	2.22	-	2.09	2.17	2.25	
		6-9時における測定日数 (日)	30	31	30	31	31	26	31	22	0	6	27	29	
		6-9時における3時間平均値の最高値 (ppmC)	2.49	2.37	2.35	2.46	2.27	2.34	2.31	2.43	-	2.19	2.43	2.67	
		6-9時における3時間平均値の最低値 (ppmC)	1.99	1.97	1.94	1.90	1.88	1.99	1.91	2.00	-	2.02	2.03	2.03	

(9)非メタン炭化水素の月間測定結果

市(区)町村	測定局名	項目	平成 26年										平成 27年		
			4月	5月	6月	7月	8月	9月	10月	11月	12月	1月	2月	3月	
大阪市東成区	国設大阪	測定時間 (時間)	707	733	710	726	729	710	732	708	735	731	635	731	
		月平均値 (ppmC)	0.12	0.11	0.11	0.10	0.10	0.12	0.12	0.19	0.14	0.13	0.12	0.14	
		6-9時における月平均値 (ppmC)	0.16	0.14	0.13	0.11	0.12	0.15	0.14	0.21	0.17	0.13	0.15	0.17	
		6-9時における測定日数 (日)	30	31	30	31	30	30	31	30	31	31	27	31	
		6-9時における3時間平均値の最高値 (ppmC)	0.52	0.32	0.30	0.16	0.23	0.26	0.31	0.37	0.47	0.49	0.41	0.49	
		6-9時における3時間平均値の最低値 (ppmC)	0.04	0.03	0.06	0.06	0.06	0.06	0.03	0.05	0.03	0.01	0.04	0.02	
		6-9時における3時間平均値が0.20ppmCを超えた日数 (日)	7	6	4	0	1	6	4	15	10	6	5	10	
		6-9時における3時間平均値が0.31ppmCを超えた日数 (日)	3	1	0	0	0	0	0	5	4	3	3	4	
大阪市此花区	此花区役所	測定時間 (時間)	707	731	707	732	730	701	732	708	729	732	656	730	
		月平均値 (ppmC)	0.14	0.15	0.16	0.18	0.16	0.17	0.16	0.17	0.11	0.12	0.11	0.15	
		6-9時における月平均値 (ppmC)	0.17	0.18	0.18	0.18	0.17	0.18	0.17	0.18	0.13	0.11	0.13	0.17	
		6-9時における測定日数 (日)	30	31	30	31	31	30	31	30	31	31	28	31	
		6-9時における3時間平均値の最高値 (ppmC)	0.40	0.34	0.30	0.26	0.28	0.34	0.27	0.31	0.35	0.26	0.39	0.48	
		6-9時における3時間平均値の最低値 (ppmC)	0.06	0.08	0.10	0.11	0.11	0.12	0.09	0.05	0.02	0.03	0.03	0.04	
		6-9時における3時間平均値が0.20ppmCを超えた日数 (日)	6	8	8	10	8	5	9	10	6	3	3	11	
		6-9時における3時間平均値が0.31ppmCを超えた日数 (日)	3	1	0	0	0	2	0	0	1	0	2	4	
大阪市淀川区	野中小学校	測定時間 (時間)	588	729	713	738	735	710	700	716	742	742	670	740	
		月平均値 (ppmC)	0.11	0.10	0.12	0.14	0.13	0.14	0.14	0.17	0.13	0.13	0.12	0.13	
		6-9時における月平均値 (ppmC)	0.13	0.11	0.14	0.15	0.14	0.16	0.15	0.20	0.15	0.14	0.15	0.15	
		6-9時における測定日数 (日)	24	30	30	31	31	30	29	30	31	31	28	31	
		6-9時における3時間平均値の最高値 (ppmC)	0.39	0.22	0.23	0.23	0.25	0.28	0.25	0.54	0.47	0.33	0.39	0.47	
		6-9時における3時間平均値の最低値 (ppmC)	0.02	0.05	0.08	0.10	0.09	0.10	0.07	0.06	0.04	0.03	0.05	0.05	
		6-9時における3時間平均値が0.20ppmCを超えた日数 (日)	4	2	1	4	3	6	2	15	6	6	6	9	
		6-9時における3時間平均値が0.31ppmCを超えた日数 (日)	1	0	0	0	0	0	0	2	3	1	2	1	

(9)非メタン炭化水素の月間測定結果

市(区)町村	測定局名	項目	平成 26年										平成 27年		
			4月	5月	6月	7月	8月	9月	10月	11月	12月	1月	2月	3月	
大阪市平野区	摂陽中学校	測定時間 (時間)	708	609	709	686	728	708	731	709	731	729	623	693	
		月平均値 (ppmC)	0.14	0.15	0.17	0.30	0.23	0.23	0.15	0.22	0.12	0.14	0.13	0.20	
		6-9時における月平均値 (ppmC)	0.18	0.16	0.18	0.28	0.22	0.24	0.18	0.26	0.17	0.14	0.17	0.23	
		6-9時における測定日数 (日)	30	26	30	28	31	30	31	30	31	31	22	26	
		6-9時における3時間平均値の最高値 (ppmC)	0.45	0.42	0.34	0.46	0.38	0.53	0.40	0.59	0.45	0.46	0.43	0.90	
		6-9時における3時間平均値の最低値 (ppmC)	0.01	0.02	0.04	0.11	0.06	0.05	0.01	0.01	0.01	0.01	0.03	0.03	
		6-9時における3時間平均値が0.20ppmCを超えた日数 (日)	11	8	9	23	17	17	11	19	10	8	9	10	
		6-9時における3時間平均値が0.31ppmCを超えた日数 (日)	6	2	1	10	4	9	5	11	4	4	4	8	
堺市堺区	少林寺	測定時間 (時間)	700	722	699	721	720	586	714	700	724	723	653	723	
		月平均値 (ppmC)	0.17	0.17	0.18	0.23	0.19	0.19	0.19	0.20	0.13	0.15	0.15	0.18	
		6-9時における月平均値 (ppmC)	0.18	0.17	0.19	0.22	0.21	0.26	0.20	0.22	0.17	0.15	0.18	0.18	
		6-9時における測定日数 (日)	30	31	30	31	31	25	31	30	31	31	28	31	
		6-9時における3時間平均値の最高値 (ppmC)	0.39	0.33	0.33	0.33	0.36	0.46	0.35	0.45	0.50	0.40	0.67	0.48	
		6-9時における3時間平均値の最低値 (ppmC)	0.05	0.04	0.09	0.11	0.09	0.14	0.06	0.02	0.03	0.04	0.05	0.05	
		6-9時における3時間平均値が0.20ppmCを超えた日数 (日)	12	11	9	19	18	16	15	18	11	11	11	13	
		6-9時における3時間平均値が0.31ppmCを超えた日数 (日)	3	2	1	2	2	7	4	6	6	3	5	3	
堺市西区	浜寺	測定時間 (時間)	699	722	700	723	720	701	721	700	722	723	653	722	
		月平均値 (ppmC)	0.18	0.17	0.17	0.18	0.15	0.17	0.17	0.21	0.15	0.16	0.15	0.18	
		6-9時における月平均値 (ppmC)	0.20	0.17	0.18	0.20	0.17	0.20	0.17	0.24	0.20	0.18	0.16	0.18	
		6-9時における測定日数 (日)	30	31	30	31	29	30	31	30	31	31	28	31	
		6-9時における3時間平均値の最高値 (ppmC)	0.48	0.29	0.43	0.42	0.31	0.40	0.33	0.51	0.49	0.49	0.49	0.44	
		6-9時における3時間平均値の最低値 (ppmC)	0.05	0.04	0.06	0.07	0.06	0.09	0.05	0.10	0.02	0.07	0.04	0.05	
		6-9時における3時間平均値が0.20ppmCを超えた日数 (日)	13	11	11	13	9	13	11	16	11	11	9	12	
		6-9時における3時間平均値が0.31ppmCを超えた日数 (日)	5	0	3	4	0	1	1	7	7	2	3	3	

(9)非メタン炭化水素の月間測定結果

市(区)町村	測定局名	項目	平成 26年										平成 27年		
			4月	5月	6月	7月	8月	9月	10月	11月	12月	1月	2月	3月	
堺市西区	石津	測定時間 (時間)	699	723	702	723	723	698	724	702	702	734	662	679	
		月平均値 (ppmC)	0.19	0.17	0.15	0.17	0.14	0.16	0.17	0.24	0.19	0.17	0.15	0.17	
		6-9時における月平均値 (ppmC)	0.21	0.18	0.16	0.19	0.14	0.21	0.18	0.26	0.24	0.19	0.18	0.18	
		6-9時における測定日数 (日)	30	31	30	31	31	30	31	30	30	31	28	29	
		6-9時における3時間平均値の最高値 (ppmC)	0.47	0.32	0.36	0.34	0.29	0.55	0.33	0.48	0.57	0.37	0.53	0.41	
		6-9時における3時間平均値の最低値 (ppmC)	0.07	0.06	0.06	0.09	0.03	0.09	0.03	0.10	0.08	0.06	0.04	0.02	
		6-9時における3時間平均値が0.20ppmCを超えた日数 (日)	16	13	7	11	6	14	15	22	17	10	10	11	
		6-9時における3時間平均値が0.31ppmCを超えた日数 (日)	4	1	1	2	0	3	1	6	5	3	2	2	
堺市北区	金岡	測定時間 (時間)	700	724	702	723	724	700	723	702	724	725	655	724	
		月平均値 (ppmC)	0.16	0.16	0.15	0.17	0.16	0.18	0.18	0.23	0.15	0.16	0.14	0.18	
		6-9時における月平均値 (ppmC)	0.18	0.16	0.17	0.19	0.17	0.22	0.19	0.25	0.18	0.15	0.16	0.18	
		6-9時における測定日数 (日)	30	31	30	31	31	30	31	30	31	31	28	31	
		6-9時における3時間平均値の最高値 (ppmC)	0.40	0.31	0.26	0.43	0.27	0.43	0.38	0.56	0.54	0.37	0.47	0.39	
		6-9時における3時間平均値の最低値 (ppmC)	0.04	0.05	0.05	0.07	0.04	0.07	0.04	0.04	0.04	0.04	0.04	0.05	
		6-9時における3時間平均値が0.20ppmCを超えた日数 (日)	10	10	9	14	10	13	16	21	10	8	9	12	
		6-9時における3時間平均値が0.31ppmCを超えた日数 (日)	5	0	0	1	0	3	2	9	6	2	4	3	
堺市堺区	三宝	測定時間 (時間)	701	723	702	721	724	699	723	701	724	725	653	656	
		月平均値 (ppmC)	0.17	0.15	0.14	0.15	0.13	0.15	0.15	0.20	0.14	0.16	0.15	0.20	
		6-9時における月平均値 (ppmC)	0.19	0.16	0.15	0.16	0.14	0.19	0.15	0.22	0.18	0.16	0.18	0.18	
		6-9時における測定日数 (日)	30	31	30	31	31	30	31	30	31	31	28	28	
		6-9時における3時間平均値の最高値 (ppmC)	0.53	0.33	0.26	0.24	0.23	0.35	0.33	0.46	0.51	0.40	0.45	0.37	
		6-9時における3時間平均値の最低値 (ppmC)	0.05	0.05	0.06	0.08	0.06	0.06	0.01	0.05	0.02	0.03	0.04	0.07	
		6-9時における3時間平均値が0.20ppmCを超えた日数 (日)	10	9	4	3	5	13	8	18	12	10	9	11	
		6-9時における3時間平均値が0.31ppmCを超えた日数 (日)	5	1	0	0	0	2	1	5	5	4	6	2	

(9)非メタン炭化水素の月間測定結果

市(区)町村	測定局名	項目	平成 26年										平成 27年		
			4月	5月	6月	7月	8月	9月	10月	11月	12月	1月	2月	3月	
岸和田市	岸和田中央公園	測定時間 (時間)	691	719	693	716	653	689	719	696	719	666	649	718	
		月平均値 (ppmC)	0.14	0.12	0.12	0.12	0.09	0.14	0.15	0.17	0.11	0.14	0.13	0.15	
		6-9時における月平均値 (ppmC)	0.16	0.13	0.14	0.15	0.10	0.15	0.15	0.18	0.12	0.14	0.14	0.15	
		6-9時における測定日数 (日)	30	31	30	31	28	30	31	30	31	29	28	31	
		6-9時における3時間平均値の最高値 (ppmC)	0.31	0.25	0.24	0.24	0.22	0.26	0.30	0.31	0.42	0.32	0.28	0.35	
		6-9時における3時間平均値の最低値 (ppmC)	0.06	0.05	0.06	0.07	0.04	0.08	0.05	0.04	0.01	0.03	0.05	0.04	
		6-9時における3時間平均値が0.20ppmCを超えた日数 (日)	7	4	3	5	1	6	5	12	3	9	6	8	
		6-9時における3時間平均値が0.31ppmCを超えた日数 (日)	0	0	0	0	0	0	0	0	2	1	0	1	
池田市	池田市立南畑会館	測定時間 (時間)	697	720	693	717	715	696	529	694	720	719	649	721	
		月平均値 (ppmC)	0.07	0.08	0.08	0.08	0.07	0.06	0.06	0.08	0.07	0.07	0.07	0.07	
		6-9時における月平均値 (ppmC)	0.09	0.08	0.08	0.09	0.07	0.07	0.07	0.10	0.07	0.09	0.09	0.09	
		6-9時における測定日数 (日)	30	31	30	31	31	30	22	30	31	31	28	31	
		6-9時における3時間平均値の最高値 (ppmC)	0.28	0.17	0.13	0.16	0.15	0.14	0.17	0.24	0.23	0.23	0.26	0.31	
		6-9時における3時間平均値の最低値 (ppmC)	0.03	0.03	0.02	0.03	0.03	0.03	0.01	0.03	0.02	0.02	0.02	0.02	
		6-9時における3時間平均値が0.20ppmCを超えた日数 (日)	4	0	0	0	0	0	0	2	1	3	1	1	
		6-9時における3時間平均値が0.31ppmCを超えた日数 (日)	0	0	0	0	0	0	0	0	0	0	0	0	
吹田市	吹田市北消防署	測定時間 (時間)	706	730	707	724	681	708	712	707	729	729	658	731	
		月平均値 (ppmC)	0.11	0.11	0.11	0.14	0.14	0.13	0.12	0.13	0.12	0.11	0.11	0.11	
		6-9時における月平均値 (ppmC)	0.13	0.13	0.11	0.15	0.15	0.14	0.12	0.15	0.13	0.12	0.12	0.13	
		6-9時における測定日数 (日)	30	31	30	30	29	30	30	30	31	31	28	31	
		6-9時における3時間平均値の最高値 (ppmC)	0.31	0.40	0.20	0.32	0.44	0.27	0.31	0.37	0.27	0.32	0.33	0.29	
		6-9時における3時間平均値の最低値 (ppmC)	0.01	0.02	0.04	0.05	0.06	0.05	0.03	0.01	0.01	0.01	0.02	0.02	
		6-9時における3時間平均値が0.20ppmCを超えた日数 (日)	7	6	0	6	5	5	3	8	3	5	5	6	
		6-9時における3時間平均値が0.31ppmCを超えた日数 (日)	0	1	0	1	1	0	0	1	0	1	2	0	

(9)非メタン炭化水素の月間測定結果

市(区)町村	測定局名	項目	平成 26年										平成 27年		
			4月	5月	6月	7月	8月	9月	10月	11月	12月	1月	2月	3月	
貝塚市	貝塚市消防署	測定時間 (時間)	687	720	696	287	717	697	717	666	719	713	649	715	
		月平均値 (ppmC)	0.10	0.09	0.09	0.10	0.07	0.10	0.10	0.12	0.07	0.10	0.07	0.09	
		6-9時における月平均値 (ppmC)	0.11	0.10	0.10	0.10	0.07	0.10	0.10	0.12	0.09	0.09	0.08	0.10	
		6-9時における測定日数 (日)	30	31	30	12	31	30	31	29	31	31	28	31	
		6-9時における3時間平均値の最高値 (ppmC)	0.23	0.15	0.14	0.18	0.16	0.25	0.16	0.23	0.27	0.22	0.27	0.37	
		6-9時における3時間平均値の最低値 (ppmC)	0.05	0.03	0.04	0.05	0.02	0.06	0.03	0.03	0.02	0.02	0.02	0.02	
		6-9時における3時間平均値が0.20ppmCを超えた日数 (日)	1	0	0	0	0	1	0	4	2	3	1	3	
		6-9時における3時間平均値が0.31ppmCを超えた日数 (日)	0	0	0	0	0	0	0	0	0	0	0	1	
枚方市	枚方市役所	測定時間 (時間)	710	728	708	733	734	709	731	651	706	732	655	726	
		月平均値 (ppmC)	0.14	0.13	0.12	0.14	0.14	0.15	0.16	0.18	0.13	0.15	0.13	0.15	
		6-9時における月平均値 (ppmC)	0.19	0.13	0.14	0.16	0.16	0.18	0.16	0.20	0.14	0.15	0.15	0.18	
		6-9時における測定日数 (日)	30	31	30	31	31	30	31	30	30	31	28	31	
		6-9時における3時間平均値の最高値 (ppmC)	0.54	0.25	0.28	0.33	0.32	0.37	0.41	0.36	0.47	0.39	0.56	0.47	
		6-9時における3時間平均値の最低値 (ppmC)	0.04	0.04	0.06	0.06	0.05	0.06	0.02	0.06	0.02	0.02	0.03	0.05	
		6-9時における3時間平均値が0.20ppmCを超えた日数 (日)	9	7	4	8	4	13	7	14	6	7	7	9	
		6-9時における3時間平均値が0.31ppmCを超えた日数 (日)	6	0	0	1	1	1	2	3	2	2	2	4	
富田林市	富田林市役所	測定時間 (時間)	687	709	685	702	709	683	706	654	708	710	637	709	
		月平均値 (ppmC)	0.12	0.12	0.13	0.14	0.10	0.11	0.13	0.15	0.06	0.08	0.08	0.09	
		6-9時における月平均値 (ppmC)	0.12	0.12	0.13	0.15	0.11	0.13	0.14	0.16	0.08	0.08	0.08	0.09	
		6-9時における測定日数 (日)	30	31	30	31	31	30	31	29	31	31	28	31	
		6-9時における3時間平均値の最高値 (ppmC)	0.22	0.24	0.24	0.32	0.24	0.27	0.32	0.32	0.22	0.20	0.15	0.19	
		6-9時における3時間平均値の最低値 (ppmC)	0.06	0.05	0.04	0.06	0.04	0.05	0.02	0.04	0.01	0.01	0.03	0.03	
		6-9時における3時間平均値が0.20ppmCを超えた日数 (日)	1	3	2	4	1	3	5	4	1	0	0	0	
		6-9時における3時間平均値が0.31ppmCを超えた日数 (日)	0	0	0	1	0	0	1	1	0	0	0	0	

(9)非メタン炭化水素の月間測定結果

市(区)町村	測定局名	項目	平成 26年										平成 27年		
			4月	5月	6月	7月	8月	9月	10月	11月	12月	1月	2月	3月	
寝屋川市	寝屋川市役所	測定時間 (時間)	684	416	686	703	708	682	707	661	701	708	639	709	
		月平均値 (ppmC)	0.14	0.14	0.12	0.14	0.15	0.13	0.14	0.21	0.17	0.17	0.15	0.15	
		6-9時における月平均値 (ppmC)	0.19	0.16	0.14	0.16	0.15	0.17	0.16	0.23	0.20	0.19	0.18	0.18	
		6-9時における測定日数 (日)	30	18	30	31	31	30	31	29	31	31	28	31	
		6-9時における3時間平均値の最高値 (ppmC)	0.63	0.29	0.39	0.27	0.31	0.36	0.35	0.44	0.55	0.56	0.57	0.43	
		6-9時における3時間平均値の最低値 (ppmC)	0.02	0.04	0.05	0.06	0.03	0.05	0.03	0.04	0.03	0.02	0.04	0.05	
		6-9時における3時間平均値が0.20ppmCを超えた日数 (日)	7	4	4	7	6	9	10	18	15	11	9	10	
		6-9時における3時間平均値が0.31ppmCを超えた日数 (日)	4	0	2	0	0	1	2	5	7	4	5	6	
高石市	高石消防署高師浜出張所	測定時間 (時間)	687	710	686	709	708	685	708	687	651	708	641	705	
		月平均値 (ppmC)	0.18	0.17	0.17	0.19	0.15	0.19	0.20	0.24	0.21	0.21	0.18	0.21	
		6-9時における月平均値 (ppmC)	0.21	0.18	0.20	0.20	0.15	0.20	0.20	0.26	0.24	0.23	0.22	0.23	
		6-9時における測定日数 (日)	30	31	30	31	31	30	31	30	27	31	28	31	
		6-9時における3時間平均値の最高値 (ppmC)	0.60	0.36	0.48	0.43	0.33	0.38	0.38	0.44	0.43	0.43	0.33	0.45	
		6-9時における3時間平均値の最低値 (ppmC)	0.06	0.06	0.05	0.08	0.03	0.10	0.05	0.13	0.11	0.07	0.09	0.09	
		6-9時における3時間平均値が0.20ppmCを超えた日数 (日)	13	10	12	16	8	13	16	23	18	19	17	18	
		6-9時における3時間平均値が0.31ppmCを超えた日数 (日)	5	1	5	4	1	3	2	8	4	4	1	6	
東大阪市	東大阪市西保健センター	測定時間 (時間)	687	707	622	632	660	376	470	656	708	710	205	124	
		月平均値 (ppmC)	0.20	0.18	0.17	0.17	0.16	0.19	0.24	0.33	0.22	0.22	0.17	0.40	
		6-9時における月平均値 (ppmC)	0.26	0.23	0.20	0.20	0.19	0.27	0.25	0.37	0.25	0.22	0.21	0.56	
		6-9時における測定日数 (日)	30	31	27	28	28	17	20	29	31	31	10	5	
		6-9時における3時間平均値の最高値 (ppmC)	0.81	0.63	0.51	0.32	0.44	0.54	0.52	0.66	0.68	0.61	0.56	0.71	
		6-9時における3時間平均値の最低値 (ppmC)	0.06	0.05	0.06	0.07	0.06	0.06	0.05	0.04	0.05	0.03	0.07	0.41	
		6-9時における3時間平均値が0.20ppmCを超えた日数 (日)	13	15	8	13	11	12	12	22	15	14	3	5	
		6-9時における3時間平均値が0.31ppmCを超えた日数 (日)	11	6	6	1	1	6	7	18	9	8	3	5	

(9)非メタン炭化水素の月間測定結果

市(区)町村	測定局名	項目	平成 26年										平成 27年		
			4月	5月	6月	7月	8月	9月	10月	11月	12月	1月	2月	3月	
大阪市西淀川区	出来島小学校	測定時間 (時間)	700	729	708	652	730	680	517	709	732	730	660	725	
		月平均値 (ppmC)	0.21	0.18	0.19	0.20	0.19	0.23	0.28	0.30	0.25	0.24	0.21	0.24	
		6-9時における月平均値 (ppmC)	0.29	0.27	0.27	0.27	0.24	0.30	0.33	0.36	0.32	0.28	0.30	0.30	
		6-9時における測定日数 (日)	24	29	29	27	31	29	22	30	31	31	28	30	
		6-9時における3時間平均値の最高値 (ppmC)	0.64	0.58	0.55	0.48	0.68	0.54	0.53	0.62	0.65	0.58	0.62	0.58	
		6-9時における3時間平均値の最低値 (ppmC)	0.11	0.08	0.13	0.15	0.08	0.17	0.12	0.12	0.10	0.04	0.12	0.12	
		6-9時における3時間平均値が0.20ppmCを超えた日数 (日)	18	19	20	17	15	26	18	29	22	21	22	21	
		6-9時における3時間平均値が0.31ppmCを超えた日数 (日)	8	8	6	8	5	12	12	19	13	12	10	13	
大阪市住之江区	北粉浜小学校	測定時間 (時間)	708	733	679	730	426	264	153	708	732	732	661	729	
		月平均値 (ppmC)	0.20	0.18	0.17	0.18	0.20	0.23	0.29	0.26	0.19	0.20	0.19	0.22	
		6-9時における月平均値 (ppmC)	0.25	0.22	0.20	0.21	0.22	0.25	0.28	0.31	0.23	0.21	0.23	0.24	
		6-9時における測定日数 (日)	30	31	29	31	15	8	6	30	31	31	28	31	
		6-9時における3時間平均値の最高値 (ppmC)	0.58	0.60	0.34	0.35	0.29	0.40	0.34	0.60	0.55	0.44	0.51	0.73	
		6-9時における3時間平均値の最低値 (ppmC)	0.08	0.08	0.10	0.13	0.12	0.10	0.20	0.08	0.06	0.03	0.09	0.09	
		6-9時における3時間平均値が0.20ppmCを超えた日数 (日)	15	17	11	17	9	4	5	22	15	15	11	14	
		6-9時における3時間平均値が0.31ppmCを超えた日数 (日)	9	3	3	2	0	3	2	13	6	7	7	8	
豊中市	豊中市役所	測定時間 (時間)	707	737	707	736	733	653	730	709	731	731	632	729	
		月平均値 (ppmC)	0.18	0.18	0.16	0.18	0.16	0.15	0.15	0.21	0.17	0.17	0.17	0.19	
		6-9時における月平均値 (ppmC)	0.20	0.19	0.17	0.20	0.18	0.16	0.16	0.25	0.19	0.20	0.22	0.21	
		6-9時における測定日数 (日)	30	31	30	31	30	28	30	30	30	29	27	31	
		6-9時における3時間平均値の最高値 (ppmC)	0.59	0.33	0.28	0.41	0.30	0.27	0.35	0.48	0.39	0.42	0.53	0.51	
		6-9時における3時間平均値の最低値 (ppmC)	0.06	0.06	0.08	0.10	0.05	0.06	0.04	0.07	0.05	0.04	0.08	0.07	
		6-9時における3時間平均値が0.20ppmCを超えた日数 (日)	12	12	9	13	10	6	8	17	10	12	11	16	
		6-9時における3時間平均値が0.31ppmCを超えた日数 (日)	4	3	0	1	0	0	1	5	4	4	7	5	

(9)非メタン炭化水素の月間測定結果

市(区)町村	測定局名	項目	平成 26年										平成 27年		
			4月	5月	6月	7月	8月	9月	10月	11月	12月	1月	2月	3月	
吹田市	吹田簡易裁判所	測定時間 (時間)	694	727	706	727	675	701	732	706	728	729	661	731	
		月平均値 (ppmC)	0.30	0.27	0.28	0.30	0.26	0.28	0.28	0.31	0.25	0.27	0.26	0.28	
		6-9時における月平均値 (ppmC)	0.35	0.31	0.32	0.31	0.29	0.35	0.34	0.38	0.32	0.30	0.31	0.32	
		6-9時における測定日数 (日)	29	31	30	31	29	30	31	30	31	31	28	31	
		6-9時における3時間平均値の最高値 (ppmC)	0.56	0.52	0.54	0.57	0.44	0.54	0.62	0.57	0.71	0.59	0.57	0.66	
		6-9時における3時間平均値の最低値 (ppmC)	0.14	0.13	0.19	0.19	0.17	0.19	0.14	0.08	0.09	0.06	0.14	0.14	
		6-9時における3時間平均値が0.20ppmCを超えた日数 (日)	27	26	29	29	26	29	26	26	22	22	20	22	
		6-9時における3時間平均値が0.31ppmCを超えた日数 (日)	18	11	14	14	11	20	17	22	15	14	13	14	
高槻市	高槻市役所	測定時間 (時間)	686	709	687	707	708	430	685	697	716	708	566	645	
		月平均値 (ppmC)	0.16	0.15	0.15	0.18	0.16	0.14	0.15	0.20	0.16	0.14	0.14	0.16	
		6-9時における月平均値 (ppmC)	0.20	0.19	0.18	0.21	0.19	0.19	0.19	0.24	0.18	0.18	0.20	0.22	
		6-9時における測定日数 (日)	30	31	30	31	31	19	30	30	31	31	25	28	
		6-9時における3時間平均値の最高値 (ppmC)	0.42	0.49	0.29	0.34	0.29	0.30	0.46	0.42	0.39	0.63	0.44	0.48	
		6-9時における3時間平均値の最低値 (ppmC)	0.06	0.07	0.07	0.11	0.06	0.09	0.06	0.06	0.06	0.03	0.04	0.05	
		6-9時における3時間平均値が0.20ppmCを超えた日数 (日)	10	11	10	14	13	7	11	21	10	9	10	15	
		6-9時における3時間平均値が0.31ppmCを超えた日数 (日)	6	4	0	1	0	0	4	9	3	6	4	6	
守口市	淀川工科高校	測定時間 (時間)	711	734	709	721	733	708	734	711	735	728	665	732	
		月平均値 (ppmC)	0.19	0.17	0.17	0.17	0.16	0.16	0.16	0.19	0.16	0.16	0.14	0.16	
		6-9時における月平均値 (ppmC)	0.19	0.18	0.18	0.20	0.18	0.20	0.18	0.21	0.19	0.18	0.17	0.17	
		6-9時における測定日数 (日)	30	31	30	30	31	30	31	30	31	31	28	31	
		6-9時における3時間平均値の最高値 (ppmC)	0.43	0.33	0.27	0.40	0.28	0.28	0.30	0.48	0.45	0.52	0.32	0.32	
		6-9時における3時間平均値の最低値 (ppmC)	0.07	0.08	0.09	0.10	0.07	0.12	0.09	0.05	0.08	0.08	0.07	0.06	
		6-9時における3時間平均値が0.20ppmCを超えた日数 (日)	10	11	10	14	8	15	13	14	8	8	7	9	
		6-9時における3時間平均値が0.31ppmCを超えた日数 (日)	4	1	0	2	0	0	0	2	3	4	1	1	

(9)非メタン炭化水素の月間測定結果

市(区)町村	測定局名	項目	平成 26年										平成 27年		
			4月	5月	6月	7月	8月	9月	10月	11月	12月	1月	2月	3月	
八尾市	太子堂	測定時間 (時間)	10	453	712	733	734	708	733	708	734	719	660	731	
		月平均値 (ppmC)	0.25	0.20	0.17	0.17	0.14	0.18	0.21	0.27	0.20	0.20	0.20	0.24	
		6-9時における月平均値 (ppmC)	0.29	0.21	0.18	0.20	0.14	0.24	0.25	0.33	0.24	0.21	0.23	0.28	
		6-9時における測定日数 (日)	1	19	30	31	31	30	31	30	31	31	28	31	
		6-9時における3時間平均値の最高値 (ppmC)	0.29	0.37	0.35	0.32	0.24	0.46	0.48	0.85	0.52	0.50	0.51	0.95	
		6-9時における3時間平均値の最低値 (ppmC)	0.29	0.10	0.08	0.11	0.06	0.13	0.08	0.07	0.06	0.02	0.06	0.08	
		6-9時における3時間平均値が0.20ppmCを超えた日数 (日)	1	10	7	15	4	19	21	24	18	15	14	18	
		6-9時における3時間平均値が0.31ppmCを超えた日数 (日)	0	2	2	1	0	4	8	13	9	6	9	9	
松原市	松原北小学校	測定時間 (時間)	690	709	683	703	707	686	675	686	707	707	623	708	
		月平均値 (ppmC)	0.20	0.18	0.17	0.18	0.15	0.18	0.21	0.25	0.18	0.20	0.18	0.21	
		6-9時における月平均値 (ppmC)	0.21	0.19	0.17	0.20	0.16	0.21	0.19	0.28	0.22	0.21	0.21	0.21	
		6-9時における測定日数 (日)	30	31	30	31	31	30	30	30	31	31	27	31	
		6-9時における3時間平均値の最高値 (ppmC)	0.53	0.38	0.26	0.45	0.24	0.37	0.52	0.57	0.48	0.48	0.48	0.50	
		6-9時における3時間平均値の最低値 (ppmC)	0.07	0.08	0.08	0.08	0.03	0.08	0.04	0.06	0.05	0.03	0.07	0.09	
		6-9時における3時間平均値が0.20ppmCを超えた日数 (日)	12	10	9	13	6	14	11	20	17	16	12	13	
		6-9時における3時間平均値が0.31ppmCを超えた日数 (日)	6	3	0	3	0	4	1	9	8	5	5	4	
摂津市	摂津市役所	測定時間 (時間)	686	708	683	705	704	592	707	491	0	132	612	672	
		月平均値 (ppmC)	0.16	0.15	0.15	0.17	0.16	0.15	0.14	0.20	-	0.12	0.14	0.18	
		6-9時における月平均値 (ppmC)	0.20	0.17	0.17	0.19	0.17	0.19	0.17	0.22	-	0.13	0.18	0.22	
		6-9時における測定日数 (日)	30	31	30	31	31	26	31	22	0	6	27	29	
		6-9時における3時間平均値の最高値 (ppmC)	0.45	0.39	0.34	0.33	0.29	0.33	0.33	0.38	-	0.19	0.32	0.50	
		6-9時における3時間平均値の最低値 (ppmC)	0.07	0.05	0.06	0.07	0.06	0.06	0.05	0.09	-	0.09	0.09	0.06	
		6-9時における3時間平均値が0.20ppmCを超えた日数 (日)	10	10	9	13	8	10	11	15	-	0	8	12	
		6-9時における3時間平均値が0.31ppmCを超えた日数 (日)	4	3	1	3	0	1	1	2	-	0	2	8	

(9)非メタン炭化水素の月間測定結果

市(区)町村	測定局名	項目	平成 26年										平成 27年		
			4月	5月	6月	7月	8月	9月	10月	11月	12月	1月	2月	3月	
高石市	カモドールMBS	測定時間 (時間)	677	709	684	702	705	684	708	652	708	705	638	708	
		月平均値 (ppmC)	0.19	0.17	0.17	0.18	0.16	0.19	0.20	0.23	0.16	0.19	0.17	0.20	
		6-9時における月平均値 (ppmC)	0.25	0.20	0.21	0.23	0.20	0.25	0.24	0.28	0.19	0.21	0.20	0.23	
		6-9時における測定日数 (日)	30	31	30	31	31	30	31	29	31	31	28	31	
		6-9時における3時間平均値の最高値 (ppmC)	0.49	0.35	0.34	0.49	0.45	0.44	0.45	0.51	0.46	0.41	0.39	0.45	
		6-9時における3時間平均値の最低値 (ppmC)	0.10	0.09	0.09	0.11	0.06	0.10	0.06	0.08	0.04	0.06	0.05	0.06	
		6-9時における3時間平均値が0.20ppmCを超えた日数 (日)	20	15	16	19	17	22	20	22	12	15	13	18	
		6-9時における3時間平均値が0.31ppmCを超えた日数 (日)	7	3	2	3	3	5	5	10	6	6	7	8	
東大阪市	東大阪市環境衛生検査センター	測定時間 (時間)	686	707	686	705	701	686	708	686	711	705	635	670	
		月平均値 (ppmC)	0.20	0.19	0.17	0.20	0.16	0.17	0.20	0.30	0.20	0.20	0.18	0.21	
		6-9時における月平均値 (ppmC)	0.28	0.24	0.19	0.23	0.20	0.27	0.25	0.39	0.27	0.22	0.26	0.29	
		6-9時における測定日数 (日)	30	31	30	31	31	30	31	30	31	31	28	29	
		6-9時における3時間平均値の最高値 (ppmC)	0.86	0.71	0.44	0.36	0.43	0.57	0.59	0.81	0.87	0.56	0.87	1.01	
		6-9時における3時間平均値の最低値 (ppmC)	0.05	0.05	0.06	0.11	0.01	0.07	0.03	0.03	0.04	0.01	0.05	0.05	
		6-9時における3時間平均値が0.20ppmCを超えた日数 (日)	14	17	9	19	11	19	17	22	17	14	13	14	
		6-9時における3時間平均値が0.31ppmCを超えた日数 (日)	10	7	5	4	3	12	12	19	11	8	8	9	
四条畷市	国設四條畷	測定時間 (時間)	459	732	710	736	737	692	728	712	737	646	651	620	
		月平均値 (ppmC)	0.20	0.18	0.16	0.17	0.16	0.16	0.17	0.22	0.21	0.21	0.18	0.18	
		6-9時における月平均値 (ppmC)	0.24	0.20	0.16	0.19	0.17	0.21	0.19	0.26	0.28	0.25	0.24	0.23	
		6-9時における測定日数 (日)	19	31	30	31	31	29	31	30	31	28	28	26	
		6-9時における3時間平均値の最高値 (ppmC)	0.68	0.37	0.33	0.33	0.28	0.35	0.31	0.52	0.62	0.60	0.53	0.45	
		6-9時における3時間平均値の最低値 (ppmC)	0.12	0.12	0.09	0.12	0.10	0.12	0.06	0.10	0.08	0.08	0.12	0.05	
		6-9時における3時間平均値が0.20ppmCを超えた日数 (日)	7	14	6	12	7	15	10	20	18	16	13	13	
		6-9時における3時間平均値が0.31ppmCを超えた日数 (日)	2	1	1	1	0	2	0	9	10	5	6	8	

(10)二酸化硫黄の月間測定結果

市(区)町村	測定局名	項目	平成 26年										平成 27年		
			4月	5月	6月	7月	8月	9月	10月	11月	12月	1月	2月	3月	
大阪市東成区	国設大阪	有効測定日数 (日)	30	23	30	5	29	30	31	30	31	31	27	31	
		測定時間 (時間)	707	567	711	117	710	711	735	704	734	733	642	734	
		月平均値 (ppm)	0.002	0.003	0.003	0.003	0.002	0.001	0.001	0.001	0.001	0.002	0.002	0.002	0.002
		1時間値が0.1ppmを超えた時間数 (時間)	0	0	0	0	0	0	0	0	0	0	0	0	0
		日平均値が0.04ppmを超えた日数 (日)	0	0	0	0	0	0	0	0	0	0	0	0	0
		1時間値の最高値 (ppm)	0.015	0.012	0.011	0.009	0.011	0.007	0.011	0.008	0.010	0.015	0.008	0.014	
		日平均値の最高値 (ppm)	0.008	0.006	0.006	0.004	0.004	0.003	0.004	0.003	0.004	0.003	0.004	0.004	
大阪市此花区	此花区役所	有効測定日数 (日)	30	31	30	31	31	29	31	30	31	31	27	31	
		測定時間 (時間)	718	741	716	742	742	710	739	718	739	741	665	737	
		月平均値 (ppm)	0.005	0.006	0.006	0.008	0.004	0.005	0.004	0.003	0.003	0.003	0.003	0.004	
		1時間値が0.1ppmを超えた時間数 (時間)	0	0	0	0	0	0	0	0	0	0	0	0	
		日平均値が0.04ppmを超えた日数 (日)	0	0	0	0	0	0	0	0	0	0	0	0	
		1時間値の最高値 (ppm)	0.028	0.023	0.019	0.022	0.016	0.022	0.015	0.017	0.010	0.009	0.014	0.028	
		日平均値の最高値 (ppm)	0.014	0.010	0.013	0.013	0.007	0.010	0.005	0.005	0.007	0.005	0.006	0.009	
大阪市大正区	平尾小学校	有効測定日数 (日)	30	31	30	31	31	30	31	30	31	31	28	31	
		測定時間 (時間)	716	741	716	737	742	718	735	717	741	739	669	736	
		月平均値 (ppm)	0.007	0.007	0.006	0.007	0.004	0.004	0.004	0.004	0.004	0.003	0.003	0.005	
		1時間値が0.1ppmを超えた時間数 (時間)	0	0	0	0	0	0	0	0	0	0	0	0	
		日平均値が0.04ppmを超えた日数 (日)	0	0	0	0	0	0	0	0	0	0	0	0	
		1時間値の最高値 (ppm)	0.024	0.025	0.027	0.023	0.016	0.019	0.021	0.015	0.016	0.018	0.016	0.026	
		日平均値の最高値 (ppm)	0.015	0.012	0.016	0.012	0.008	0.007	0.006	0.007	0.010	0.007	0.007	0.009	

(10)二酸化硫黄の月間測定結果

市(区)町村	測定局名	項目	平成 26年										平成 27年			
			4月	5月	6月	7月	8月	9月	10月	11月	12月	1月	2月	3月		
大阪市旭区	大宮中学校	有効測定日数	(日)	30	31	30	31	31	30	31	30	31	31	28	31	
		測定時間	(時間)	718	740	716	742	742	717	737	718	739	742	670	740	
		月平均値	(ppm)	0.005	0.005	0.004	0.005	0.003	0.003	0.003	0.003	0.003	0.003	0.003	0.003	0.004
		1時間値が0.1ppmを超えた時間数	(時間)	0	0	0	0	0	0	0	0	0	0	0	0	0
		日平均値が0.04ppmを超えた日数	(日)	0	0	0	0	0	0	0	0	0	0	0	0	0
		1時間値の最高値	(ppm)	0.017	0.014	0.013	0.015	0.013	0.006	0.009	0.009	0.009	0.007	0.011	0.017	
		日平均値の最高値	(ppm)	0.012	0.008	0.009	0.009	0.004	0.004	0.005	0.005	0.006	0.004	0.005	0.009	
大阪市城東区	聖賢小学校	有効測定日数	(日)	30	31	30	31	31	30	31	30	31	31	28	31	
		測定時間	(時間)	718	738	716	742	742	714	739	718	740	741	670	739	
		月平均値	(ppm)	0.005	0.006	0.005	0.006	0.003	0.004	0.003	0.003	0.003	0.003	0.003	0.003	0.004
		1時間値が0.1ppmを超えた時間数	(時間)	0	0	0	0	0	0	0	0	0	0	0	0	0
		日平均値が0.04ppmを超えた日数	(日)	0	0	0	0	0	0	0	0	0	0	0	0	0
		1時間値の最高値	(ppm)	0.019	0.016	0.016	0.015	0.011	0.011	0.015	0.009	0.009	0.011	0.009	0.014	
		日平均値の最高値	(ppm)	0.012	0.010	0.011	0.010	0.005	0.005	0.006	0.004	0.005	0.004	0.005	0.008	
大阪市住之江区	清江小学校	有効測定日数	(日)	30	31	30	31	31	30	31	30	31	31	28	31	
		測定時間	(時間)	718	741	717	742	742	717	740	718	741	742	670	740	
		月平均値	(ppm)	0.007	0.007	0.007	0.007	0.004	0.006	0.005	0.004	0.004	0.004	0.004	0.005	
		1時間値が0.1ppmを超えた時間数	(時間)	0	0	0	0	0	0	0	0	0	0	0	0	
		日平均値が0.04ppmを超えた日数	(日)	0	0	0	0	0	0	0	0	0	0	0	0	
		1時間値の最高値	(ppm)	0.031	0.020	0.020	0.018	0.019	0.018	0.017	0.017	0.015	0.024	0.025	0.020	
		日平均値の最高値	(ppm)	0.015	0.011	0.014	0.012	0.008	0.010	0.009	0.006	0.008	0.006	0.007	0.009	

(10)二酸化硫黄の月間測定結果

市(区)町村	測定局名	項目	平成 26年										平成 27年		
			4月	5月	6月	7月	8月	9月	10月	11月	12月	1月	2月	3月	
大阪市住之江区	南港中央公園	有効測定日数	(日)	30	31	30	31	31	30	31	30	31	31	28	31
		測定時間	(時間)	716	740	716	742	742	717	738	718	742	742	670	737
		月平均値	(ppm)	0.008	0.007	0.007	0.006	0.004	0.005	0.005	0.005	0.005	0.005	0.006	0.006
		1時間値が0.1ppmを超えた時間数	(時間)	0	0	0	0	0	0	0	0	0	0	0	0
		日平均値が0.04ppmを超えた日数	(日)	0	0	0	0	0	0	0	0	0	0	0	0
		1時間値の最高値	(ppm)	0.028	0.026	0.022	0.017	0.017	0.020	0.018	0.014	0.018	0.018	0.019	0.028
		日平均値の最高値	(ppm)	0.016	0.010	0.011	0.009	0.008	0.007	0.007	0.008	0.009	0.009	0.008	0.012
堺市堺区	少林寺	有効測定日数	(日)	30	31	30	31	31	30	31	30	31	31	28	31
		測定時間	(時間)	717	741	717	741	738	717	742	717	742	742	667	741
		月平均値	(ppm)	0.008	0.008	0.008	0.009	0.006	0.006	0.005	0.005	0.005	0.005	0.005	0.006
		1時間値が0.1ppmを超えた時間数	(時間)	0	0	0	0	0	0	0	0	0	0	0	0
		日平均値が0.04ppmを超えた日数	(日)	0	0	0	0	0	0	0	0	0	0	0	0
		1時間値の最高値	(ppm)	0.055	0.029	0.039	0.037	0.029	0.020	0.017	0.014	0.027	0.017	0.020	0.031
		日平均値の最高値	(ppm)	0.016	0.013	0.018	0.016	0.010	0.008	0.008	0.007	0.011	0.007	0.008	0.011
堺市西区	浜寺	有効測定日数	(日)	30	31	30	31	31	30	31	30	31	31	28	31
		測定時間	(時間)	716	740	717	741	740	718	739	716	742	742	668	741
		月平均値	(ppm)	0.007	0.007	0.008	0.008	0.004	0.005	0.004	0.004	0.005	0.005	0.005	0.005
		1時間値が0.1ppmを超えた時間数	(時間)	0	0	0	0	0	0	0	0	0	0	0	0
		日平均値が0.04ppmを超えた日数	(日)	0	0	0	0	0	0	0	0	0	0	0	0
		1時間値の最高値	(ppm)	0.044	0.048	0.064	0.042	0.028	0.049	0.025	0.026	0.023	0.024	0.079	0.035
		日平均値の最高値	(ppm)	0.015	0.014	0.015	0.011	0.009	0.009	0.007	0.008	0.009	0.007	0.010	0.008

(10)二酸化硫黄の月間測定結果

市(区)町村	測定局名	項目	平成 26年										平成 27年		
			4月	5月	6月	7月	8月	9月	10月	11月	12月	1月	2月	3月	
堺市南区	若松台	有効測定日数	(日)	30	31	30	31	31	30	31	30	31	31	28	31
		測定時間	(時間)	715	740	717	740	741	718	739	717	742	742	670	742
		月平均値	(ppm)	0.005	0.006	0.006	0.006	0.003	0.004	0.004	0.003	0.003	0.003	0.004	0.004
		1時間値が0.1ppmを超えた時間数	(時間)	0	0	0	0	0	0	0	0	0	0	0	0
		日平均値が0.04ppmを超えた日数	(日)	0	0	0	0	0	0	0	0	0	0	0	0
		1時間値の最高値	(ppm)	0.016	0.013	0.017	0.013	0.012	0.020	0.014	0.009	0.009	0.007	0.031	0.014
		日平均値の最高値	(ppm)	0.010	0.009	0.010	0.009	0.006	0.006	0.005	0.004	0.006	0.005	0.006	0.007
岸和田市	岸和田中央公園	有効測定日数	(日)	30	31	30	31	31	30	31	30	30	31	28	31
		測定時間	(時間)	707	735	711	733	733	706	733	712	729	729	664	735
		月平均値	(ppm)	0.002	0.003	0.003	0.003	0.001	0.002	0.002	0.002	0.002	0.001	0.002	0.002
		1時間値が0.1ppmを超えた時間数	(時間)	0	0	0	0	0	0	0	0	0	0	0	0
		日平均値が0.04ppmを超えた日数	(日)	0	0	0	0	0	0	0	0	0	0	0	0
		1時間値の最高値	(ppm)	0.011	0.011	0.015	0.012	0.006	0.011	0.007	0.014	0.007	0.011	0.007	0.014
		日平均値の最高値	(ppm)	0.005	0.005	0.006	0.005	0.004	0.003	0.003	0.003	0.004	0.003	0.004	0.005
豊中市	豊中市千成	有効測定日数	(日)	30	31	30	31	31	30	31	30	31	31	28	29
		測定時間	(時間)	718	736	717	742	741	718	740	717	739	742	666	720
		月平均値	(ppm)	0.005	0.006	0.005	0.005	0.003	0.003	0.003	0.003	0.003	0.003	0.003	0.004
		1時間値が0.1ppmを超えた時間数	(時間)	0	0	0	0	0	0	0	0	0	0	0	0
		日平均値が0.04ppmを超えた日数	(日)	0	0	0	0	0	0	0	0	0	0	0	0
		1時間値の最高値	(ppm)	0.017	0.016	0.015	0.015	0.020	0.008	0.008	0.011	0.010	0.006	0.009	0.016
		日平均値の最高値	(ppm)	0.011	0.010	0.011	0.009	0.005	0.004	0.004	0.004	0.006	0.004	0.006	0.008

(10)二酸化硫黄の月間測定結果

市(区)町村	測定局名	項目	平成 26年										平成 27年			
			4月	5月	6月	7月	8月	9月	10月	11月	12月	1月	2月	3月		
高槻市	高槻北	有効測定日数	(日)	30	31	30	31	31	30	31	30	28	31	26	31	
		測定時間	(時間)	709	734	713	734	735	711	735	713	673	737	641	733	
		月平均値	(ppm)	0.002	0.002	0.002	0.002	0.002	0.001	0.001	0.001	0.001	0.001	0.001	0.001	0.001
		1時間値が0.1ppmを超えた時間数	(時間)	0	0	0	0	0	0	0	0	0	0	0	0	0
		日平均値が0.04ppmを超えた日数	(日)	0	0	0	0	0	0	0	0	0	0	0	0	0
		1時間値の最高値	(ppm)	0.011	0.007	0.007	0.012	0.005	0.005	0.006	0.007	0.006	0.004	0.005	0.009	
		日平均値の最高値	(ppm)	0.004	0.004	0.003	0.005	0.002	0.002	0.001	0.002	0.003	0.002	0.003	0.004	
高槻市	庄所	有効測定日数	(日)	30	31	30	31	31	30	31	30	31	31	26	22	
		測定時間	(時間)	711	737	712	735	735	711	736	712	735	735	644	536	
		月平均値	(ppm)	0.003	0.004	0.003	0.003	0.002	0.002	0.001	0.002	0.002	0.002	0.002	0.001	
		1時間値が0.1ppmを超えた時間数	(時間)	0	0	0	0	0	0	0	0	0	0	0	0	
		日平均値が0.04ppmを超えた日数	(日)	0	0	0	0	0	0	0	0	0	0	0	0	
		1時間値の最高値	(ppm)	0.013	0.009	0.007	0.014	0.008	0.005	0.004	0.006	0.006	0.005	0.008	0.009	
		日平均値の最高値	(ppm)	0.005	0.005	0.004	0.006	0.002	0.002	0.002	0.003	0.003	0.002	0.003	0.003	
守口市	第一測定局(金田)	有効測定日数	(日)	30	31	30	31	31	30	30	30	31	31	28	31	
		測定時間	(時間)	717	741	712	739	736	714	732	716	740	740	668	738	
		月平均値	(ppm)	0.006	0.006	0.005	0.004	0.002	0.003	0.003	0.003	0.003	0.003	0.003	0.003	
		1時間値が0.1ppmを超えた時間数	(時間)	0	0	0	0	0	0	0	0	0	0	0	0	
		日平均値が0.04ppmを超えた日数	(日)	0	0	0	0	0	0	0	0	0	0	0	0	
		1時間値の最高値	(ppm)	0.017	0.012	0.012	0.012	0.007	0.007	0.006	0.008	0.008	0.006	0.008	0.013	
		日平均値の最高値	(ppm)	0.011	0.008	0.009	0.008	0.004	0.005	0.004	0.004	0.005	0.004	0.005	0.008	

(10)二酸化硫黄の月間測定結果

市(区)町村	測定局名	項目	平成 26年										平成 27年		
			4月	5月	6月	7月	8月	9月	10月	11月	12月	1月	2月	3月	
枚方市	王仁公園	有効測定日数	(日)	30	31	30	31	31	30	31	30	31	31	26	31
		測定時間	(時間)	711	735	706	734	730	711	732	711	736	736	654	733
		月平均値	(ppm)	0.001	0.001	0.001	0.001	0.000	0.000	0.000	0.000	0.001	0.001	0.001	0.001
		1時間値が0.1ppmを超えた時間数	(時間)	0	0	0	0	0	0	0	0	0	0	0	0
		日平均値が0.04ppmを超えた日数	(日)	0	0	0	0	0	0	0	0	0	0	0	0
		1時間値の最高値	(ppm)	0.011	0.007	0.004	0.010	0.004	0.003	0.002	0.005	0.005	0.004	0.007	0.008
		日平均値の最高値	(ppm)	0.004	0.003	0.002	0.004	0.001	0.001	0.001	0.001	0.002	0.001	0.002	0.003
茨木市	茨木市役所	有効測定日数	(日)	29	31	30	31	31	30	31	30	30	31	28	31
		測定時間	(時間)	707	736	712	732	735	709	734	712	718	734	658	734
		月平均値	(ppm)	0.002	0.002	0.002	0.003	0.002	0.002	0.002	0.002	0.001	0.001	0.001	0.002
		1時間値が0.1ppmを超えた時間数	(時間)	0	0	0	0	0	0	0	0	0	0	0	0
		日平均値が0.04ppmを超えた日数	(日)	0	0	0	0	0	0	0	0	0	0	0	0
		1時間値の最高値	(ppm)	0.012	0.006	0.005	0.011	0.005	0.006	0.005	0.006	0.005	0.004	0.005	0.009
		日平均値の最高値	(ppm)	0.005	0.004	0.004	0.005	0.003	0.003	0.002	0.003	0.002	0.001	0.002	0.004
茨木市	耳原小学校	有効測定日数	(日)	30	31	30	31	31	30	31	29	31	31	28	31
		測定時間	(時間)	717	739	716	741	739	716	741	712	740	741	666	738
		月平均値	(ppm)	0.006	0.006	0.005	0.005	0.003	0.004	0.003	0.003	0.003	0.003	0.003	0.004
		1時間値が0.1ppmを超えた時間数	(時間)	0	0	0	0	0	0	0	0	0	0	0	0
		日平均値が0.04ppmを超えた日数	(日)	0	0	0	0	0	0	0	0	0	0	0	0
		1時間値の最高値	(ppm)	0.027	0.015	0.014	0.017	0.008	0.010	0.007	0.009	0.009	0.006	0.007	0.019
		日平均値の最高値	(ppm)	0.014	0.008	0.010	0.009	0.005	0.005	0.004	0.005	0.005	0.004	0.004	0.009

(10)二酸化硫黄の月間測定結果

市(区)町村	測定局名	項目	平成 26年										平成 27年		
			4月	5月	6月	7月	8月	9月	10月	11月	12月	1月	2月	3月	
寝屋川市	成田	有効測定日数	(日)	30	31	28	29	28	29	31	30	31	31	28	31
		測定時間	(時間)	717	740	695	706	683	707	742	719	740	741	669	741
		月平均値	(ppm)	0.005	0.004	0.002	0.003	0.001	0.002	0.002	0.002	0.003	0.003	0.003	0.003
		1時間値が0.1ppmを超えた時間数	(時間)	0	0	0	0	0	0	0	0	0	0	0	0
		日平均値が0.04ppmを超えた日数	(日)	0	0	0	0	0	0	0	0	0	0	0	0
		1時間値の最高値	(ppm)	0.016	0.010	0.009	0.013	0.006	0.005	0.007	0.008	0.008	0.005	0.010	0.011
		日平均値の最高値	(ppm)	0.011	0.006	0.006	0.006	0.003	0.003	0.003	0.004	0.005	0.004	0.004	0.007
門真市	門真市役所	有効測定日数	(日)	30	31	30	31	31	30	31	30	31	31	28	31
		測定時間	(時間)	711	734	713	740	736	713	740	713	733	740	667	742
		月平均値	(ppm)	0.006	0.006	0.004	0.005	0.003	0.003	0.003	0.002	0.002	0.005	0.005	0.006
		1時間値が0.1ppmを超えた時間数	(時間)	0	0	0	0	0	0	0	0	0	0	0	0
		日平均値が0.04ppmを超えた日数	(日)	0	0	0	0	0	0	0	0	0	0	0	0
		1時間値の最高値	(ppm)	0.021	0.013	0.015	0.016	0.008	0.006	0.006	0.006	0.010	0.010	0.011	0.016
		日平均値の最高値	(ppm)	0.013	0.010	0.011	0.011	0.004	0.004	0.004	0.003	0.008	0.006	0.007	0.009
門真市	門真市南	有効測定日数	(日)	30	31	30	31	31	30	31	29	31	31	28	31
		測定時間	(時間)	709	735	713	735	734	711	735	704	718	733	660	733
		月平均値	(ppm)	0.007	0.007	0.005	0.005	0.003	0.004	0.004	0.004	0.005	0.003	0.004	0.005
		1時間値が0.1ppmを超えた時間数	(時間)	0	0	0	0	0	0	0	0	0	0	0	0
		日平均値が0.04ppmを超えた日数	(日)	0	0	0	0	0	0	0	0	0	0	0	0
		1時間値の最高値	(ppm)	0.022	0.016	0.016	0.024	0.015	0.011	0.011	0.010	0.027	0.019	0.016	0.019
		日平均値の最高値	(ppm)	0.012	0.009	0.010	0.010	0.005	0.006	0.005	0.005	0.010	0.006	0.006	0.010

(10)二酸化硫黄の月間測定結果

市(区)町村	測定局名	項目	平成 26年										平成 27年			
			4月	5月	6月	7月	8月	9月	10月	11月	12月	1月	2月	3月		
東大阪市	東大阪市旭町庁舎	有効測定日数	(日)	30	31	30	31	31	30	31	30	31	31	28	31	
		測定時間	(時間)	716	739	715	738	738	716	739	714	739	740	667	740	
		月平均値	(ppm)	0.007	0.007	0.006	0.007	0.003	0.004	0.004	0.004	0.004	0.004	0.004	0.004	0.005
		1時間値が ≥ 0.1 ppmを超えた時間数	(時間)	0	0	0	0	0	0	0	0	0	0	0	0	0
		日平均値が ≥ 0.04 ppmを超えた日数	(日)	0	0	0	0	0	0	0	0	0	0	0	0	0
		1時間値の最高値	(ppm)	0.021	0.016	0.019	0.016	0.017	0.009	0.011	0.013	0.012	0.009	0.010	0.020	
		日平均値の最高値	(ppm)	0.015	0.011	0.013	0.011	0.006	0.006	0.006	0.007	0.008	0.006	0.007	0.010	
交野市	交野市役所	有効測定日数	(日)	30	29	30	31	31	30	31	29	31	31	28	31	
		測定時間	(時間)	715	731	719	743	739	717	742	714	742	743	669	743	
		月平均値	(ppm)	0.004	0.005	0.004	0.005	0.003	0.003	0.003	0.003	0.003	0.003	0.003	0.003	
		1時間値が ≥ 0.1 ppmを超えた時間数	(時間)	0	0	0	0	0	0	0	0	0	0	0	0	
		日平均値が ≥ 0.04 ppmを超えた日数	(日)	0	0	0	0	0	0	0	0	0	0	0	0	
		1時間値の最高値	(ppm)	0.017	0.013	0.013	0.014	0.007	0.009	0.010	0.007	0.007	0.006	0.014	0.013	
		日平均値の最高値	(ppm)	0.010	0.009	0.010	0.008	0.005	0.005	0.004	0.004	0.004	0.004	0.005	0.007	
大阪市西淀川区	出来島小学校	有効測定日数	(日)	30	31	30	31	31	30	31	30	31	31	28	31	
		測定時間	(時間)	713	742	716	742	741	718	737	718	740	737	670	735	
		月平均値	(ppm)	0.006	0.006	0.005	0.005	0.003	0.003	0.003	0.002	0.003	0.002	0.003	0.004	
		1時間値が ≥ 0.1 ppmを超えた時間数	(時間)	0	0	0	0	0	0	0	0	0	0	0	0	
		日平均値が ≥ 0.04 ppmを超えた日数	(日)	0	0	0	0	0	0	0	0	0	0	0	0	
		1時間値の最高値	(ppm)	0.022	0.018	0.017	0.014	0.010	0.008	0.014	0.011	0.008	0.007	0.010	0.025	
		日平均値の最高値	(ppm)	0.013	0.009	0.010	0.009	0.005	0.004	0.004	0.004	0.005	0.004	0.005	0.008	

(10)二酸化硫黄の月間測定結果

市(区)町村	測定局名	項目	平成 26年										平成 27年		
			4月	5月	6月	7月	8月	9月	10月	11月	12月	1月	2月	3月	
高槻市	高槻市役所	有効測定日数	(日)	30	31	30	31	29	30	31	30	31	31	28	31
		測定時間	(時間)	713	736	713	735	710	712	734	713	735	735	664	736
		月平均値	(ppm)	0.003	0.003	0.002	0.003	0.002	0.001	0.001	0.002	0.002	0.002	0.002	0.002
		1時間値が0.1ppmを超えた時間数	(時間)	0	0	0	0	0	0	0	0	0	0	0	0
		日平均値が0.04ppmを超えた日数	(日)	0	0	0	0	0	0	0	0	0	0	0	0
		1時間値の最高値	(ppm)	0.015	0.008	0.006	0.013	0.005	0.004	0.003	0.007	0.006	0.005	0.006	0.011
		日平均値の最高値	(ppm)	0.006	0.004	0.003	0.006	0.003	0.002	0.002	0.003	0.004	0.003	0.003	0.005
枚方市	中振	有効測定日数	(日)	30	31	30	31	31	30	31	30	31	29	28	31
		測定時間	(時間)	712	734	708	734	733	712	733	711	736	726	664	733
		月平均値	(ppm)	0.001	0.001	0.001	0.002	0.001	0.000	0.000	0.001	0.001	0.001	0.001	0.001
		1時間値が0.1ppmを超えた時間数	(時間)	0	0	0	0	0	0	0	0	0	0	0	0
		日平均値が0.04ppmを超えた日数	(日)	0	0	0	0	0	0	0	0	0	0	0	0
		1時間値の最高値	(ppm)	0.012	0.007	0.006	0.011	0.004	0.003	0.003	0.005	0.005	0.004	0.007	0.009
		日平均値の最高値	(ppm)	0.005	0.003	0.002	0.005	0.001	0.001	0.001	0.002	0.003	0.002	0.002	0.003
東大阪市	東大阪市環境衛生検査センター	有効測定日数	(日)	30	31	30	31	30	30	31	30	31	31	28	29
		測定時間	(時間)	711	736	712	732	728	709	735	712	735	735	662	722
		月平均値	(ppm)	0.002	0.002	0.002	0.002	0.001	0.001	0.000	0.001	0.001	0.001	0.001	0.001
		1時間値が0.1ppmを超えた時間数	(時間)	0	0	0	0	0	0	0	0	0	0	0	0
		日平均値が0.04ppmを超えた日数	(日)	0	0	0	0	0	0	0	0	0	0	0	0
		1時間値の最高値	(ppm)	0.012	0.010	0.007	0.011	0.011	0.005	0.003	0.007	0.007	0.004	0.009	0.010
		日平均値の最高値	(ppm)	0.005	0.005	0.005	0.006	0.003	0.001	0.001	0.003	0.004	0.002	0.003	0.004

(11)一酸化炭素の月間測定結果

市(区)町村	測定局名	項 目	平成 26年										平成 27年		
			4月	5月	6月	7月	8月	9月	10月	11月	12月	1月	2月	3月	
大阪市東成区	国設大阪	有効測定日数	(日)	30	31	30	30	31	30	31	30	31	29	27	31
		測定時間	(時間)	710	735	712	723	733	712	734	710	735	724	654	734
		月平均値	(ppm)	0.3	0.3	0.3	0.3	0.2	0.2	0.3	0.4	0.4	0.5	0.4	0.4
		8時間値が20ppmを超えた回数	(日)	0	0	0	0	0	0	0	0	0	0	0	0
		日平均値が10ppmを超えた日数	(日)	0	0	0	0	0	0	0	0	0	0	0	0
		1時間値の最高値	(ppm)	0.9	1.0	0.7	0.8	0.5	0.7	0.8	1.4	2.1	1.3	1.1	1.2
		日平均値の最高値	(ppm)	0.6	0.5	0.5	0.5	0.3	0.4	0.4	0.6	0.6	0.7	0.6	0.7
寝屋川市	成田	有効測定日数	(日)	30	31	30	31	31	30	31	30	31	31	28	31
		測定時間	(時間)	712	739	715	738	739	714	737	715	737	738	666	737
		月平均値	(ppm)	0.4	0.3	0.3	0.3	0.2	0.2	0.3	0.3	0.3	0.3	0.3	0.3
		8時間値が20ppmを超えた回数	(日)	0	0	0	0	0	0	0	0	0	0	0	0
		日平均値が10ppmを超えた日数	(日)	0	0	0	0	0	0	0	0	0	0	0	0
		1時間値の最高値	(ppm)	0.9	0.8	0.6	0.7	0.5	0.5	0.7	0.8	1.0	1.3	0.8	0.8
		日平均値の最高値	(ppm)	0.7	0.5	0.5	0.5	0.3	0.3	0.3	0.5	0.6	0.5	0.5	0.5
門真市	門真市南	有効測定日数	(日)	30	31	30	31	31	30	31	30	31	31	28	31
		測定時間	(時間)	715	739	714	739	738	715	739	713	738	739	667	738
		月平均値	(ppm)	0.4	0.4	0.3	0.3	0.3	0.3	0.3	0.4	0.4	0.5	0.4	0.4
		8時間値が20ppmを超えた回数	(日)	0	0	0	0	0	0	0	0	0	0	0	0
		日平均値が10ppmを超えた日数	(日)	0	0	0	0	0	0	0	0	0	0	0	0
		1時間値の最高値	(ppm)	0.9	0.8	0.7	0.7	0.5	0.6	1.0	1.3	1.4	1.8	1.2	1.1
		日平均値の最高値	(ppm)	0.6	0.5	0.5	0.5	0.4	0.3	0.5	0.6	0.7	0.7	0.6	0.7

(11)一酸化炭素の月間測定結果

市(区)町村	測定局名	項 目	平成 26年										平成 27年		
			4月	5月	6月	7月	8月	9月	10月	11月	12月	1月	2月	3月	
大阪市東成区	今里交差点	有効測定日数	(日)	30	31	30	31	31	30	31	30	31	31	28	31
		測定時間	(時間)	713	735	711	735	737	710	736	710	736	736	662	733
		月平均値	(ppm)	0.5	0.6	0.5	0.5	0.4	0.4	0.5	0.6	0.6	0.6	0.6	0.6
		8時間値が20ppmを超えた回数	(日)	0	0	0	0	0	0	0	0	0	0	0	0
		日平均値が10ppmを超えた日数	(日)	0	0	0	0	0	0	0	0	0	0	0	0
		1時間値の最高値	(ppm)	1.3	1.2	1.4	1.2	1.2	1.4	1.2	1.5	1.4	2.5	1.9	1.4
		日平均値の最高値	(ppm)	0.9	0.8	0.7	0.7	0.5	0.6	0.7	0.9	0.9	1.0	0.9	1.0
堺市美原区	美原丹上	有効測定日数	(日)	30	31	30	31	31	30	31	30	30	31	28	31
		測定時間	(時間)	715	739	716	739	740	716	739	716	733	737	666	736
		月平均値	(ppm)	0.4	0.4	0.4	0.3	0.3	0.4	0.4	0.5	0.4	0.4	0.3	0.4
		8時間値が20ppmを超えた回数	(日)	0	0	0	0	0	0	0	0	0	0	0	0
		日平均値が10ppmを超えた日数	(日)	0	0	0	0	0	0	0	0	0	0	0	0
		1時間値の最高値	(ppm)	1.1	0.8	0.8	0.8	0.6	0.8	1.4	1.2	1.5	1.3	1.3	1.1
		日平均値の最高値	(ppm)	0.6	0.6	0.5	0.5	0.4	0.5	0.5	0.6	0.6	0.7	0.6	0.6
堺市東区	中環石原	有効測定日数	(日)	30	31	30	31	31	30	31	30	31	31	28	31
		測定時間	(時間)	716	739	715	739	740	716	739	716	739	740	668	740
		月平均値	(ppm)	0.4	0.4	0.4	0.3	0.3	0.4	0.4	0.5	0.4	0.5	0.6	0.5
		8時間値が20ppmを超えた回数	(日)	0	0	0	0	0	0	0	0	0	0	0	0
		日平均値が10ppmを超えた日数	(日)	0	0	0	0	0	0	0	0	0	0	0	0
		1時間値の最高値	(ppm)	1.0	0.8	0.9	1.0	0.7	0.8	1.8	1.1	1.5	4.0	9.0	3.8
		日平均値の最高値	(ppm)	0.6	0.5	0.6	0.5	0.4	0.5	0.5	0.6	0.6	0.9	2.1	0.9

(11)一酸化炭素の月間測定結果

市(区)町村	測定局名	項 目	平成 26年										平成 27年		
			4月	5月	6月	7月	8月	9月	10月	11月	12月	1月	2月	3月	
高槻市	緑が丘	有効測定日数	(日)	30	31	30	31	31	30	31	30	31	31	27	31
		測定時間	(時間)	717	741	716	742	742	715	740	718	741	742	662	736
		月平均値	(ppm)	0.3	0.3	0.3	0.3	0.2	0.3	0.3	0.3	0.4	0.4	0.3	0.4
		8時間値が20ppmを超えた回数	(日)	0	0	0	0	0	0	0	0	0	0	0	0
		日平均値が10ppmを超えた日数	(日)	0	0	0	0	0	0	0	0	0	0	0	0
		1時間値の最高値	(ppm)	0.8	0.6	0.5	0.7	0.5	0.4	0.7	0.8	1.1	0.9	0.9	0.8
		日平均値の最高値	(ppm)	0.5	0.4	0.4	0.5	0.3	0.3	0.4	0.4	0.6	0.5	0.5	0.5
枚方市	中振	有効測定日数	(日)	30	31	30	31	31	30	31	30	31	31	28	31
		測定時間	(時間)	712	736	711	739	736	713	739	714	739	734	664	733
		月平均値	(ppm)	0.4	0.4	0.4	0.4	0.3	0.3	0.4	0.4	0.4	0.5	0.5	0.5
		8時間値が20ppmを超えた回数	(日)	0	0	0	0	0	0	0	0	0	0	0	0
		日平均値が10ppmを超えた日数	(日)	0	0	0	0	0	0	0	0	0	0	0	0
		1時間値の最高値	(ppm)	1.4	1.0	0.7	0.7	0.7	0.8	1.1	1.1	1.3	1.3	1.4	1.2
		日平均値の最高値	(ppm)	0.7	0.6	0.5	0.5	0.4	0.5	0.5	0.6	0.7	0.7	0.7	0.7
東大阪市	東大阪市環境衛生検査センター	有効測定日数	(日)	30	31	30	31	31	30	31	30	31	31	28	29
		測定時間	(時間)	712	735	712	734	732	710	735	711	737	740	662	707
		月平均値	(ppm)	0.4	0.4	0.3	0.3	0.3	0.3	0.4	0.5	0.4	0.5	0.4	0.4
		8時間値が20ppmを超えた回数	(日)	0	0	0	0	0	0	0	0	0	0	0	0
		日平均値が10ppmを超えた日数	(日)	0	0	0	0	0	0	0	0	0	0	0	0
		1時間値の最高値	(ppm)	1.2	0.9	0.7	0.8	0.8	1.3	1.2	1.5	1.6	1.6	1.5	1.3
		日平均値の最高値	(ppm)	0.7	0.5	0.5	0.5	0.4	0.4	0.5	0.8	0.7	0.8	0.6	0.7

3 気象要素等測定結果

(注1) 風配図中の無風%は、風速が0.4m/s以下の風（calm）の出現率。

(注2) 風速・風向の1時間値は、毎50分から正時(00分)までの10分間平均値。月間・年間の平均風速は、風速の1時間値の平均値。

(注3) 温度・湿度の1時間値は、毎正時の瞬時値。月間・年間値は1時間値の平均値。

(注4) 雨量、日射量、交通量の1時間値は、毎正時から次の正時までの間に得られた1時間値であり、月間・年間値等の算出方法はそれぞれの表の備考に示した。

(注5) 風配図以外は府所管局のみを掲載。

風配図 - 月別

測定局：国設大阪

2014年4月～2015年3月 1～24 時

風向風速計高さ 32.8 m

--- 出現頻度
— 平均風速

円内 無風%
測定時間数

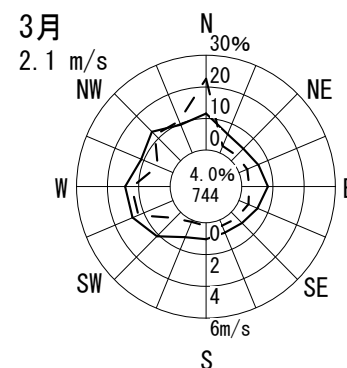
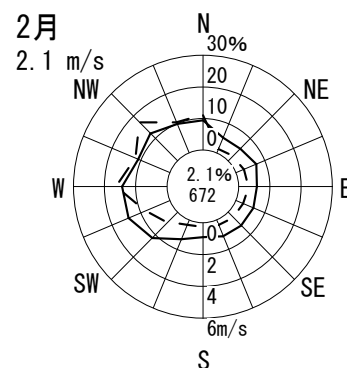
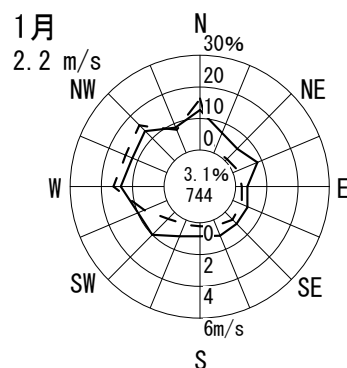
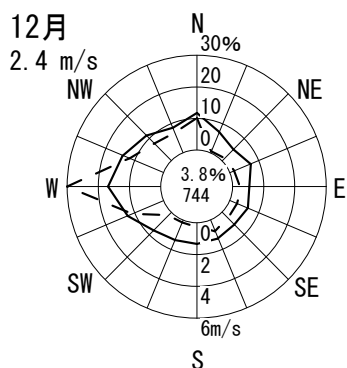
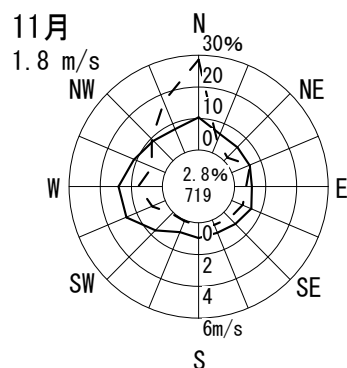
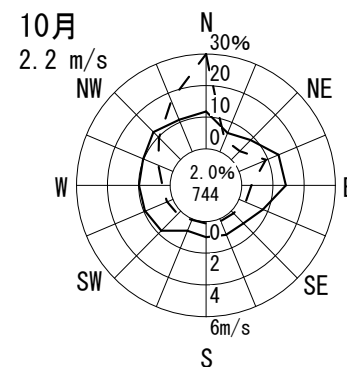
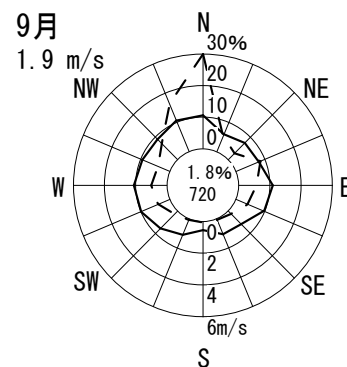
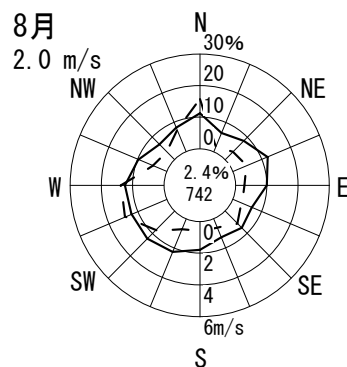
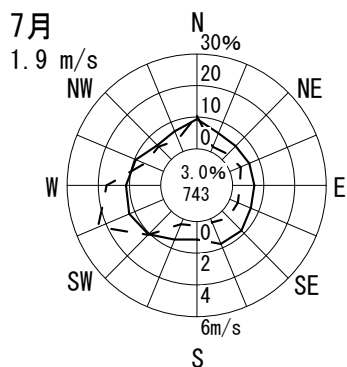
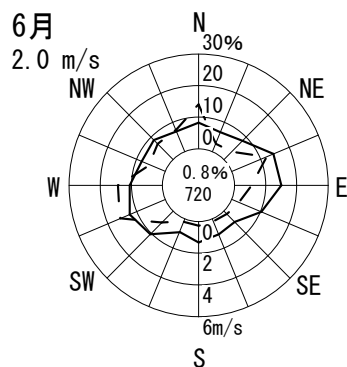
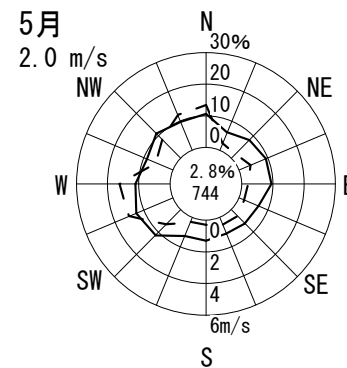
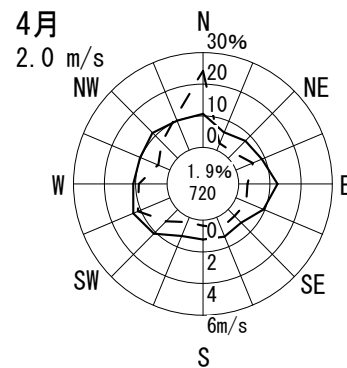
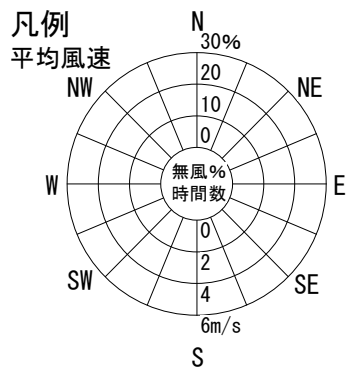
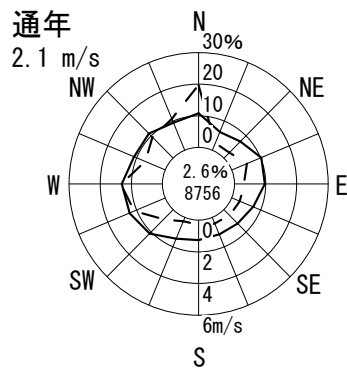

風配図 - 月別

測定局：守口保健所

2014年4月～2015年3月 1～24 時

風向風速計高さ 15.0 m

--- 出現頻度
 —— 平均風速

円内 無風%
 測定時間数

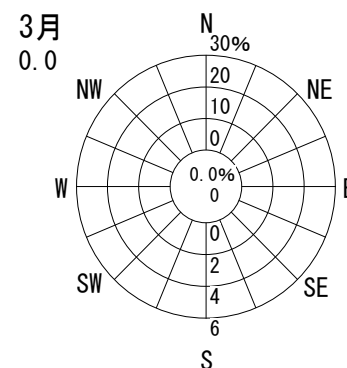
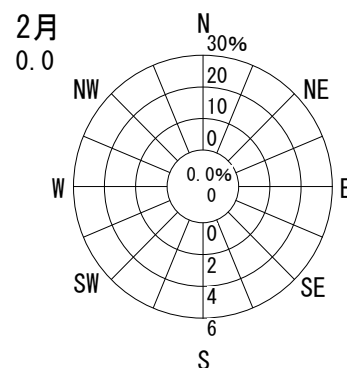
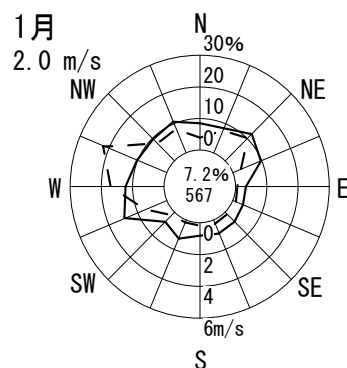
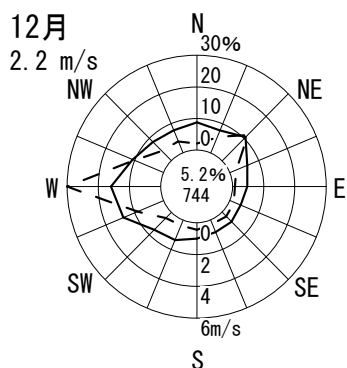
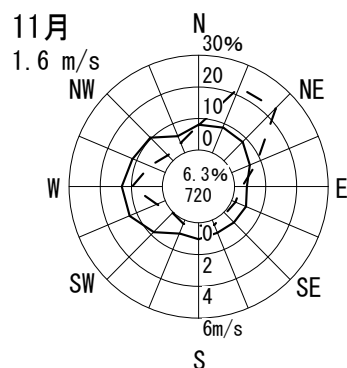
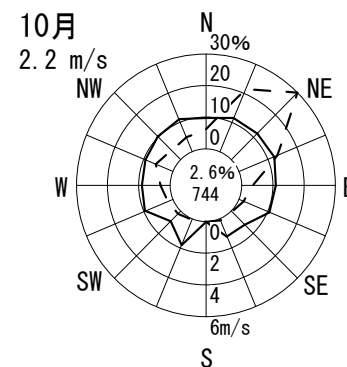
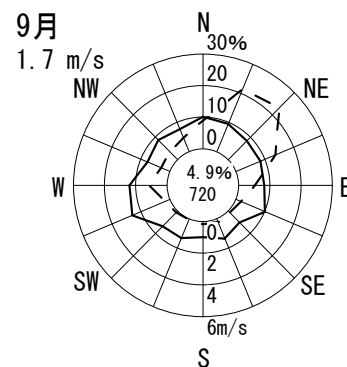
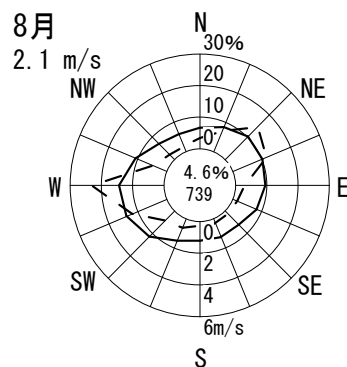
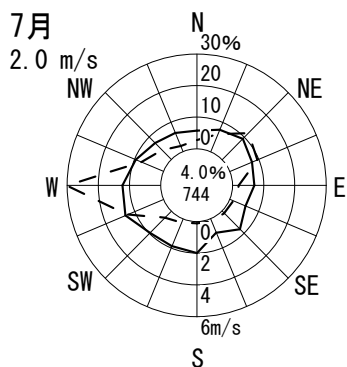
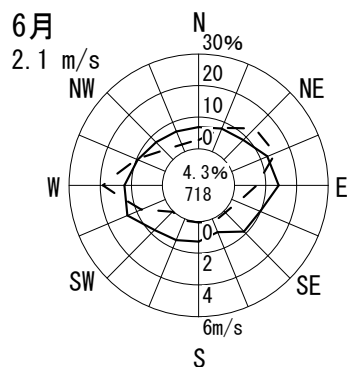
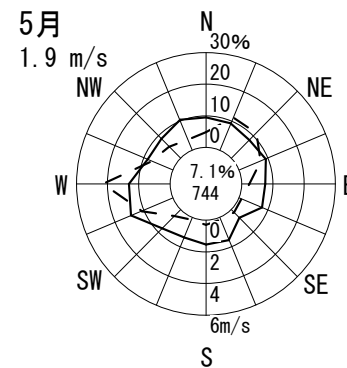
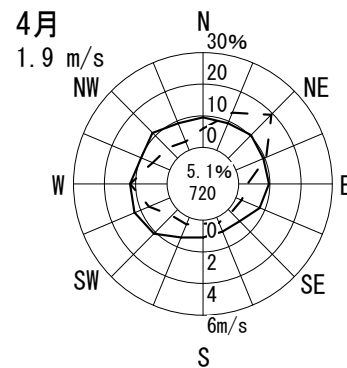
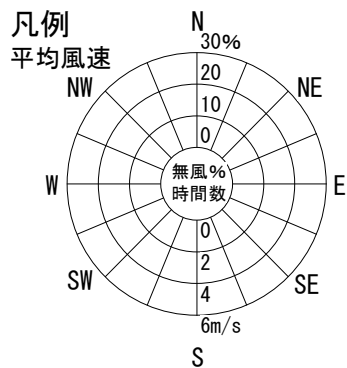
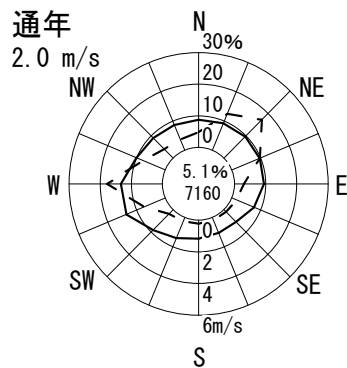

風配図 - 月別

測定局：茨木市役所

2014年4月～2015年3月 1～24 時

風向風速計高さ 43.6 m

--- 出現頻度
— 平均風速

円内 無風%
測定時間数

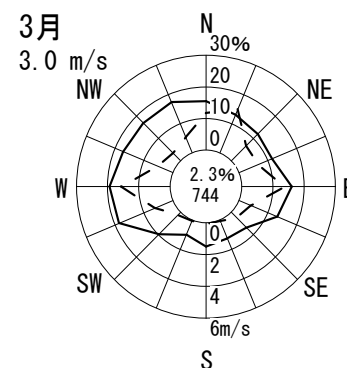
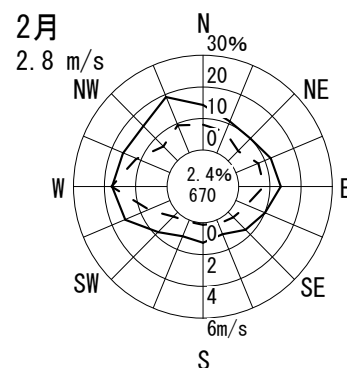
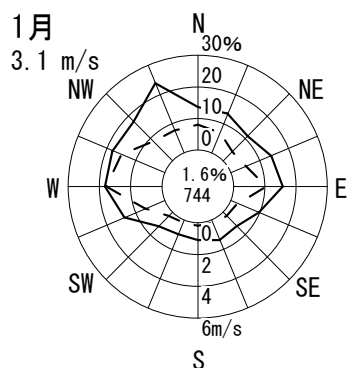
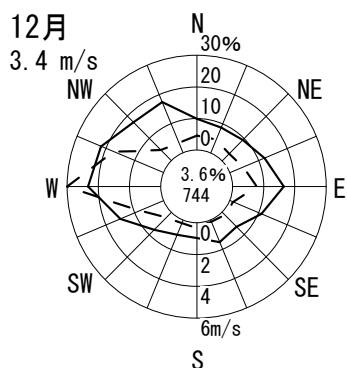
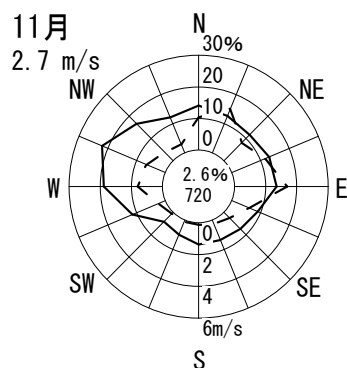
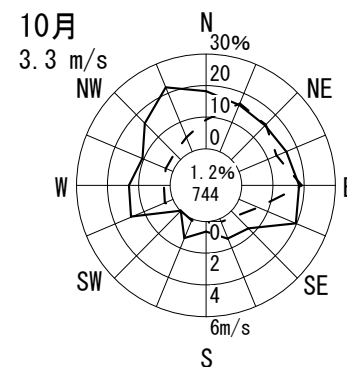
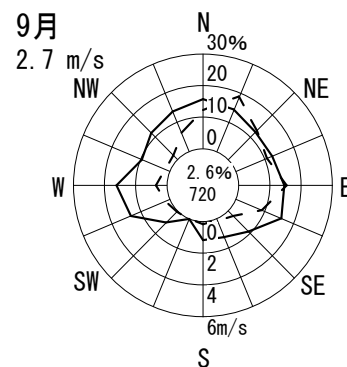
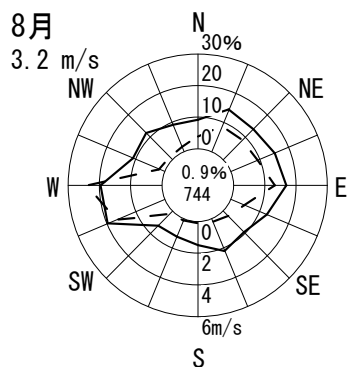
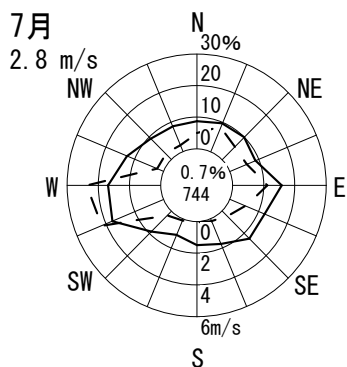
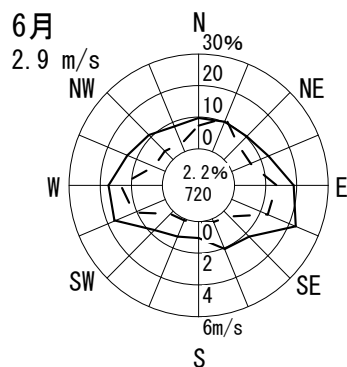
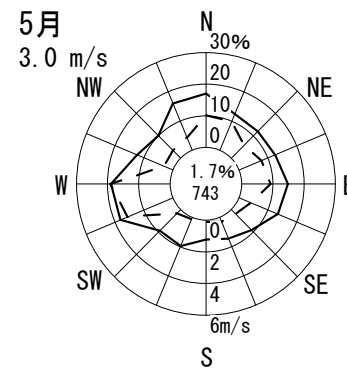
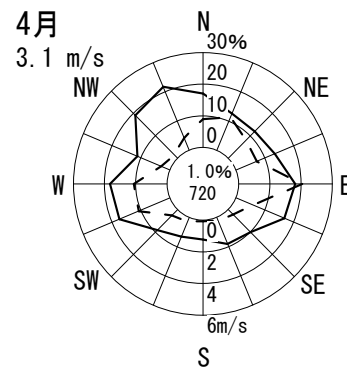
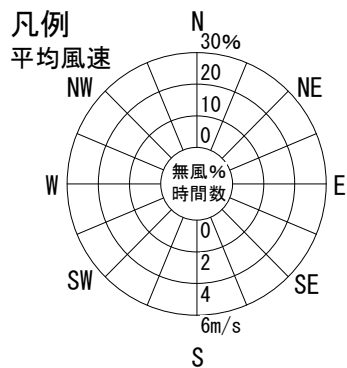
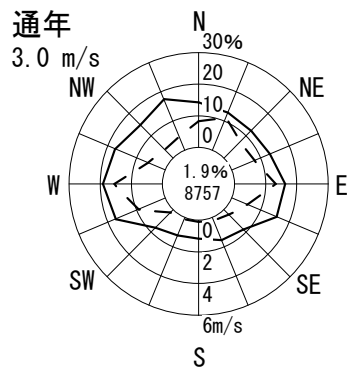

風配図 - 月別

測定局：寝屋川市役所

2014年4月～2015年3月 1～24 時

風向風速計高さ 29.0 m

--- 出現頻度
 —— 平均風速

円内 無風%
 測定時間数

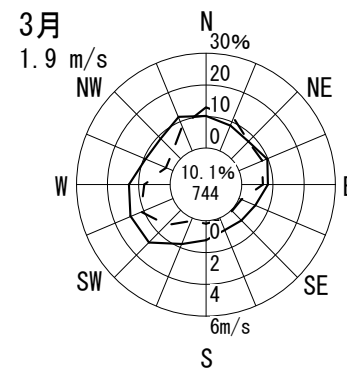
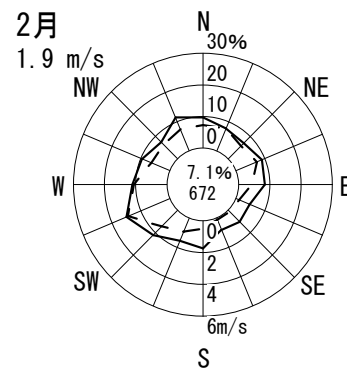
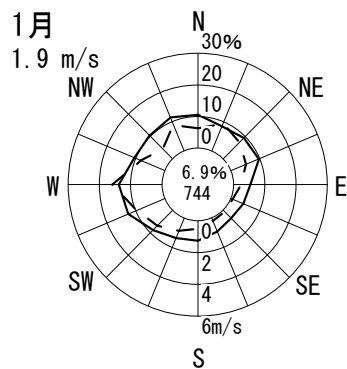
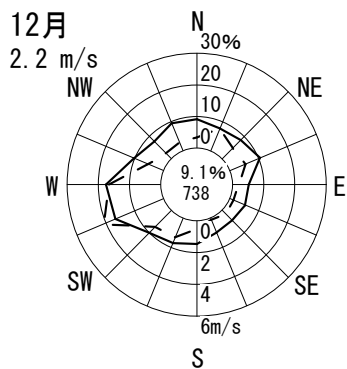
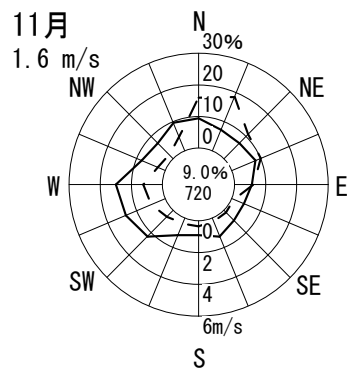
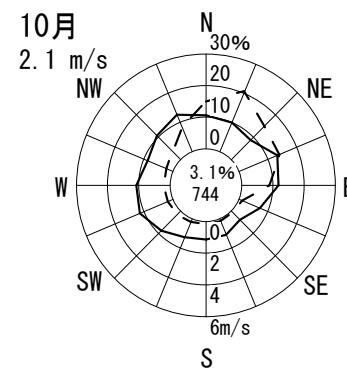
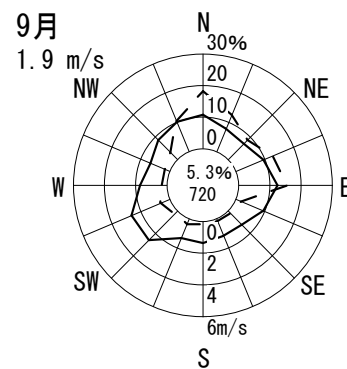
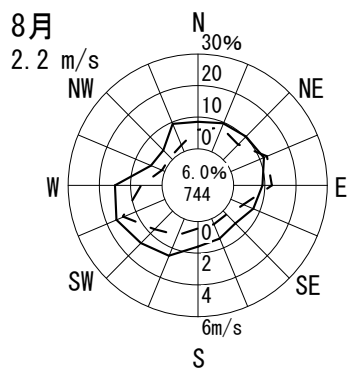
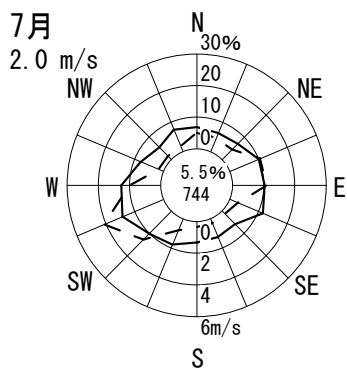
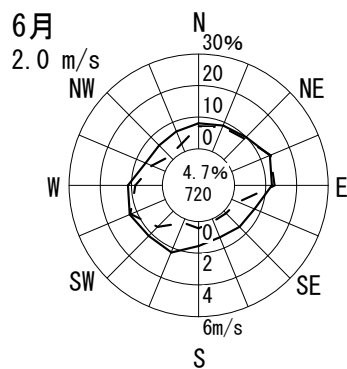
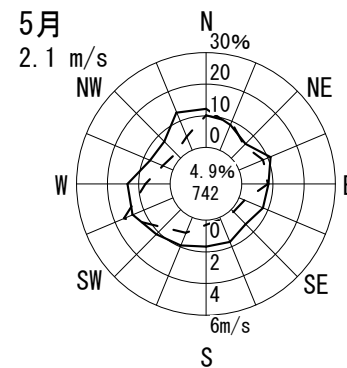
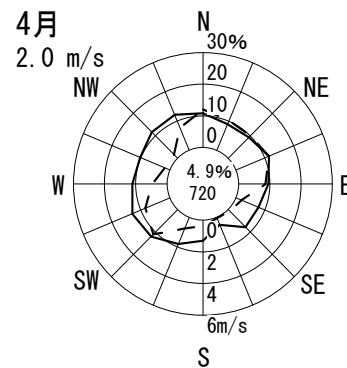
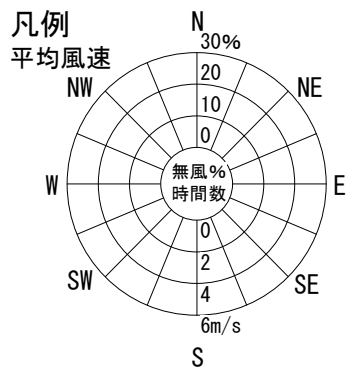
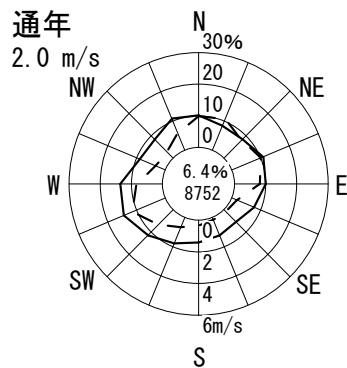

風配図 - 月別

測定局：高石中学校

2014年4月～2015年3月 1～24 時

風向風速計高さ 18.0 m

--- 出現頻度
— 平均風速

円内 無風%
測定時間数

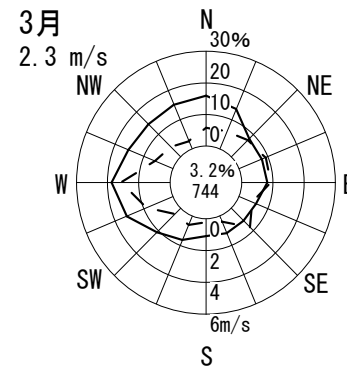
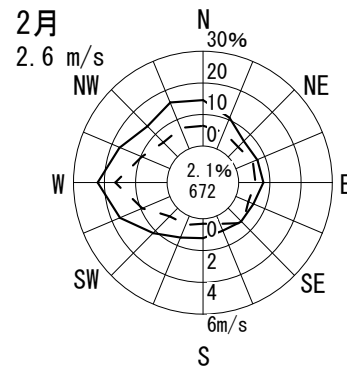
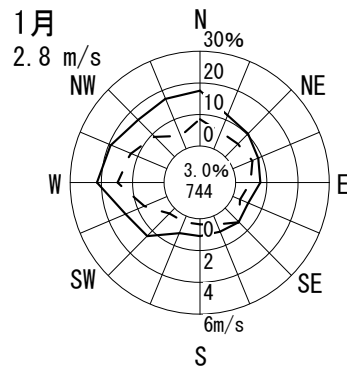
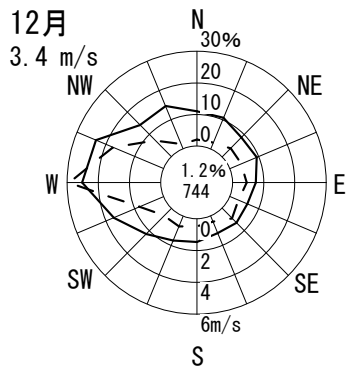
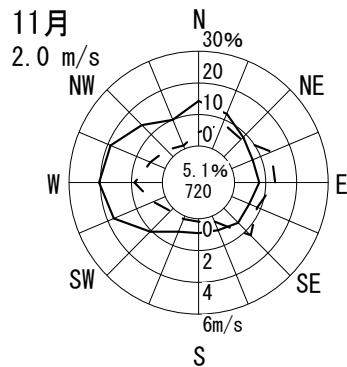
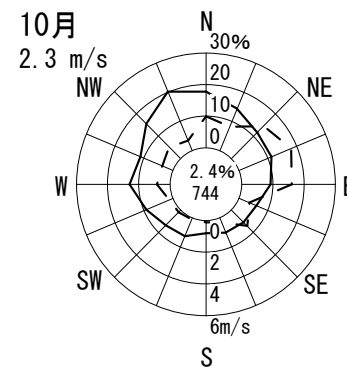
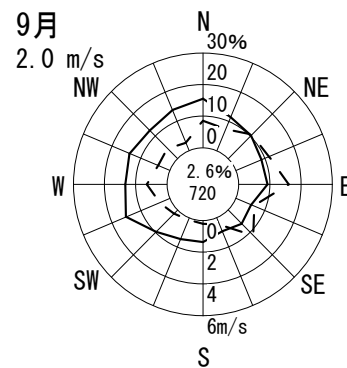
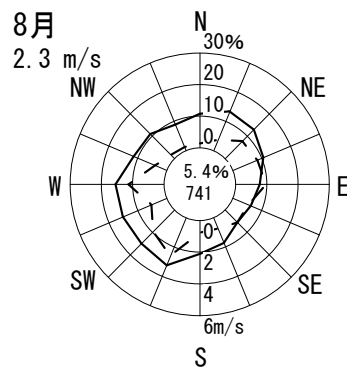
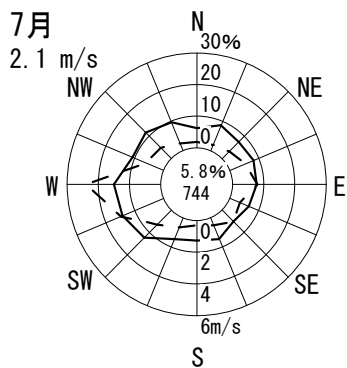
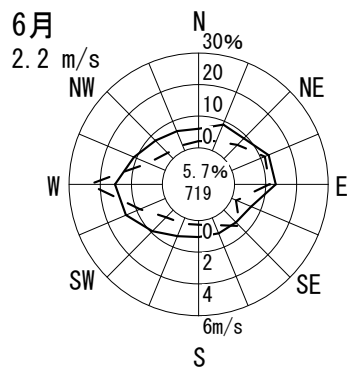
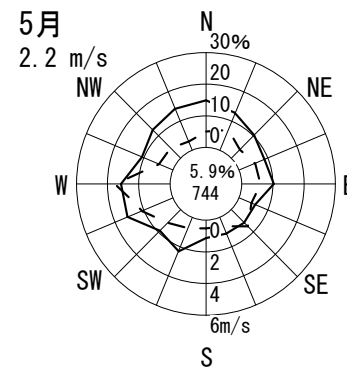
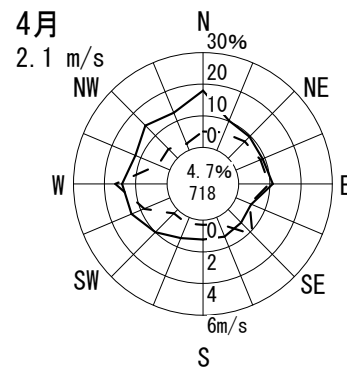
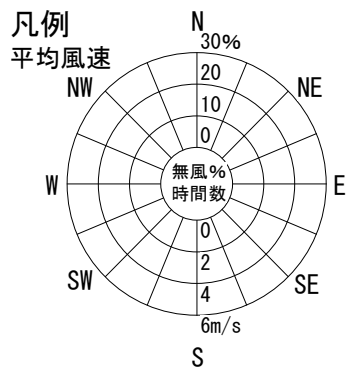
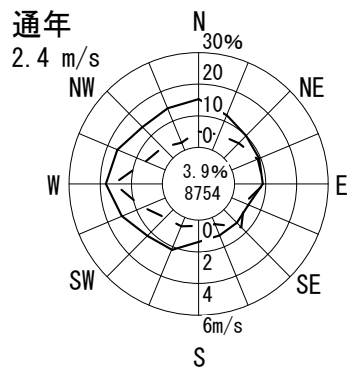

風配図 - 月別

測定局：池田市立南畑会館

2014年4月～2015年3月 1～24 時

風向風速計高さ 14.6 m

--- 出現頻度
 —— 平均風速

円内 無風%
 測定時間数

通年

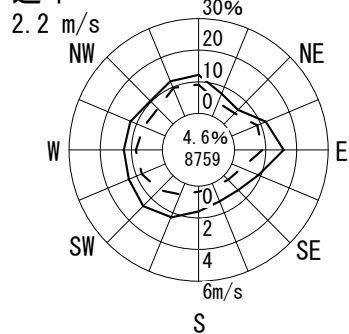

凡例

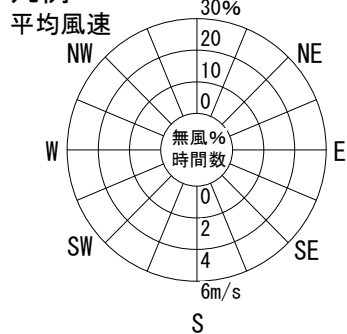

4月

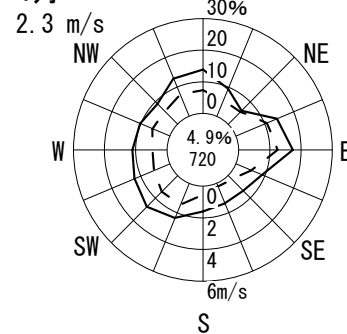

5月

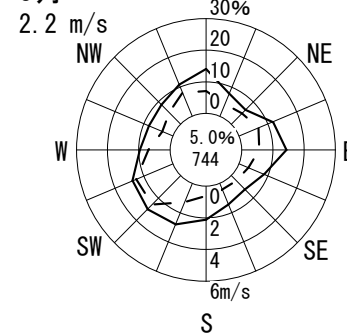

6月

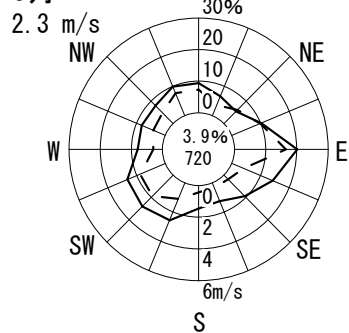

7月

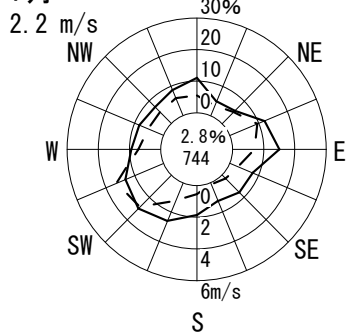

8月

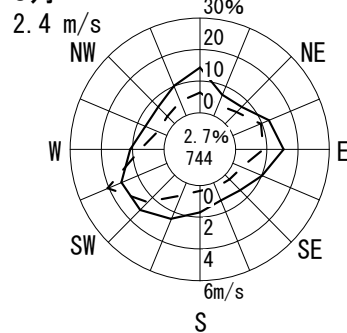

9月

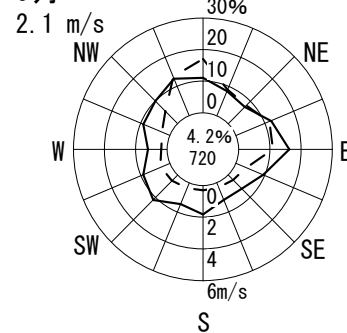

10月

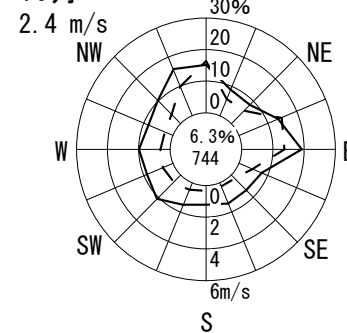

11月

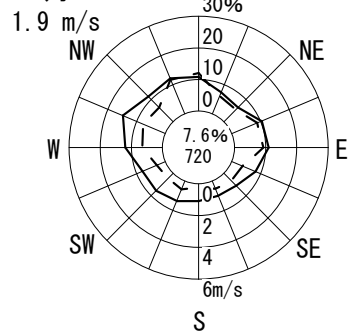

12月

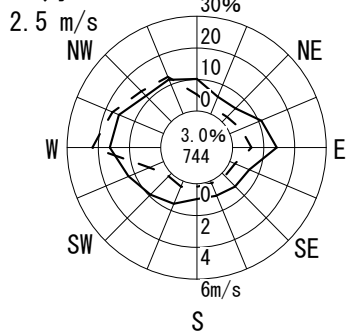

1月

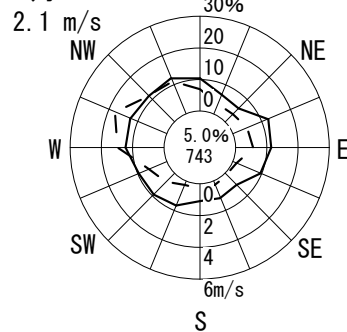

2月

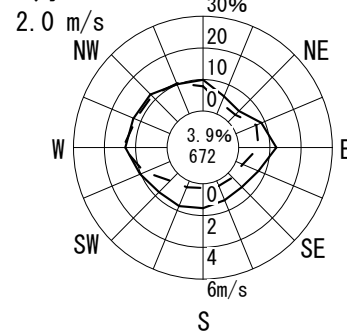

3月

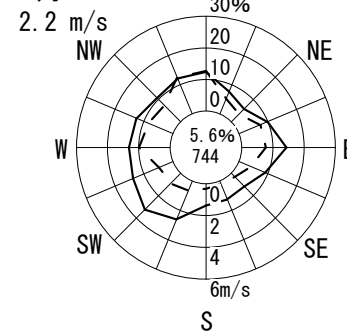

風配図 - 月別

測定局：大東市役所

2014年4月～2015年3月 1～24 時

風向風速計高さ 26.9 m

--- 出現頻度

— 平均風速

円内 無風%

測定時間数

通年

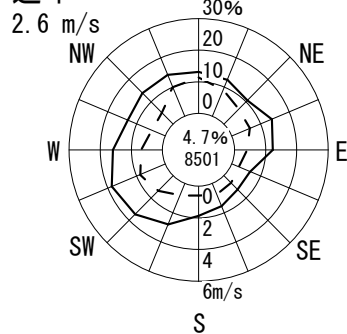

凡例

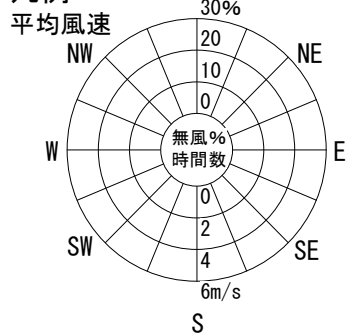

4月

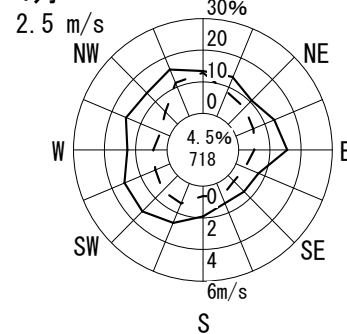

5月

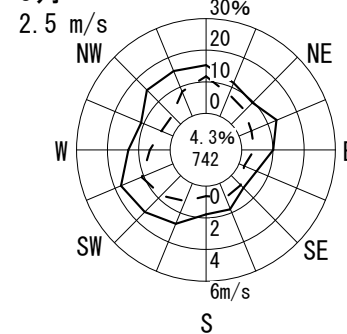

6月

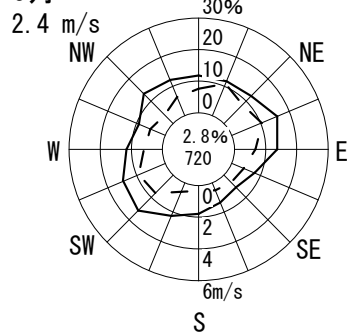

7月

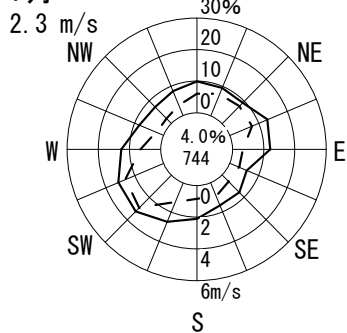

8月

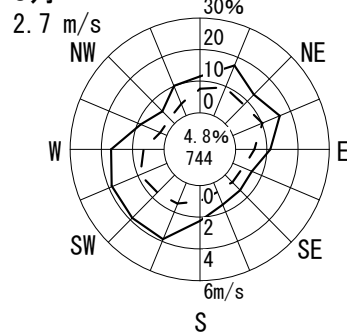

9月

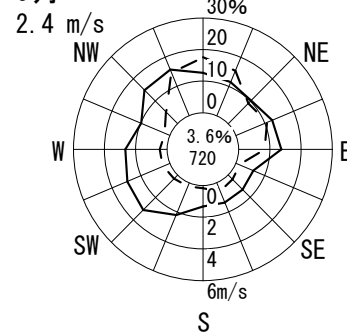

10月

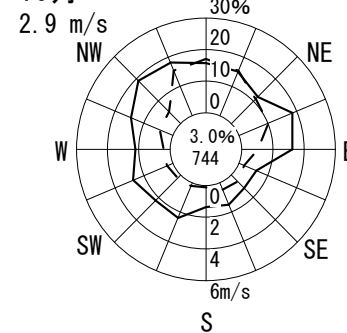

11月

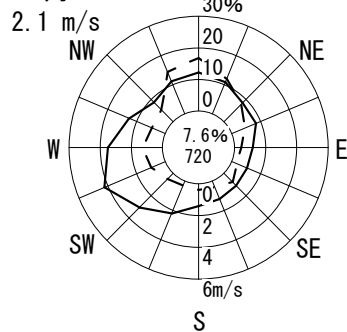

12月

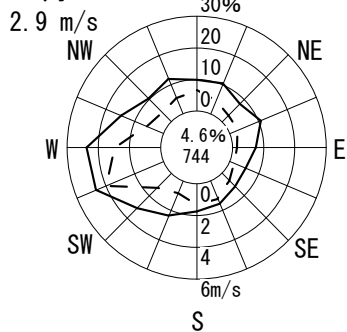

1月

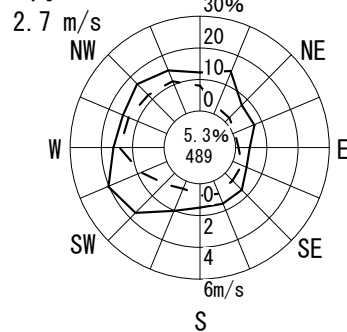

2月

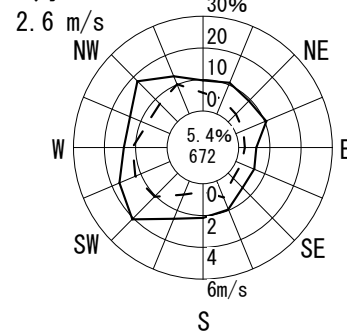

3月

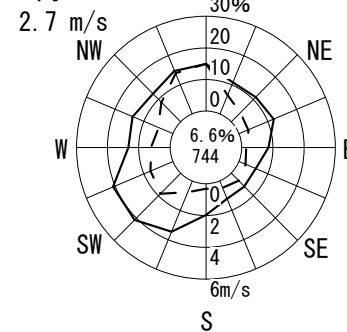

風配図 - 月別

測定局：府立修徳学院

2014年4月～2015年3月 1～24 時

風向風速計高さ 15.1 m

--- 出現頻度
 —— 平均風速

円内 無風%
 測定時間数

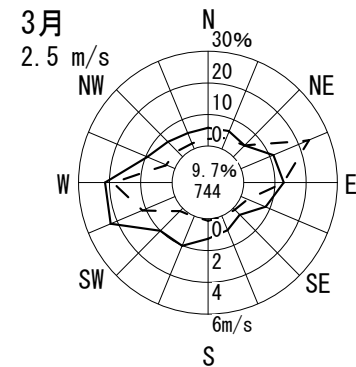
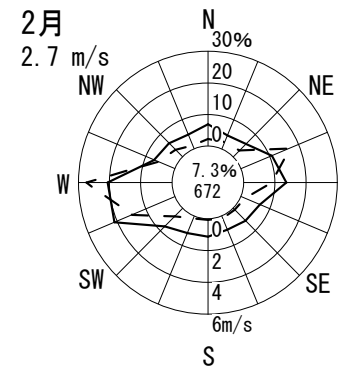
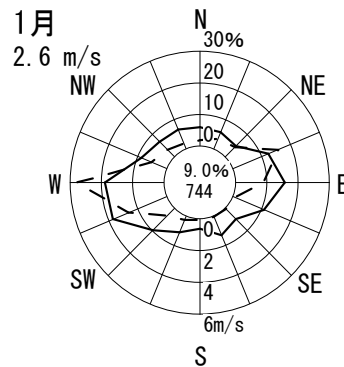
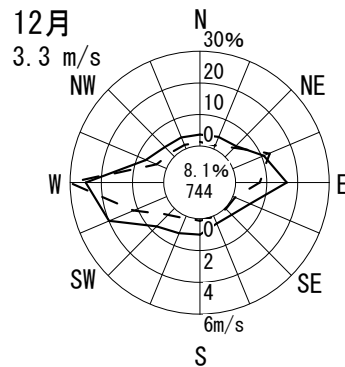
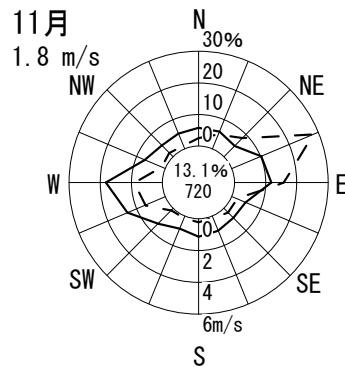
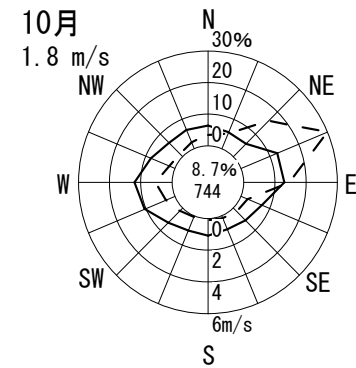
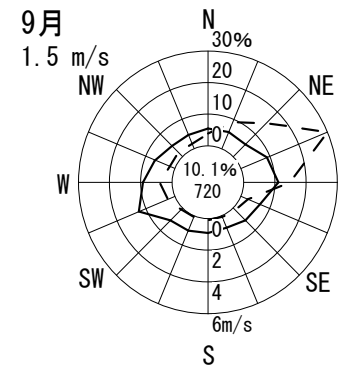
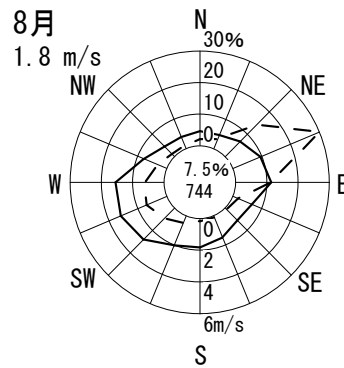
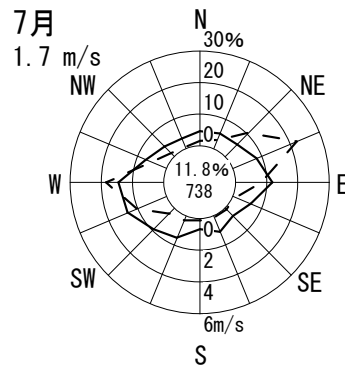
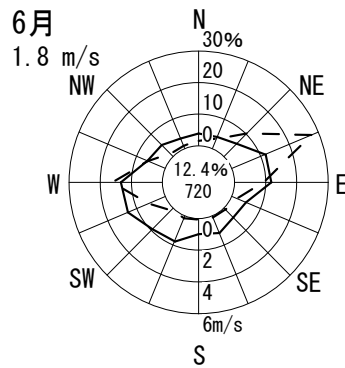
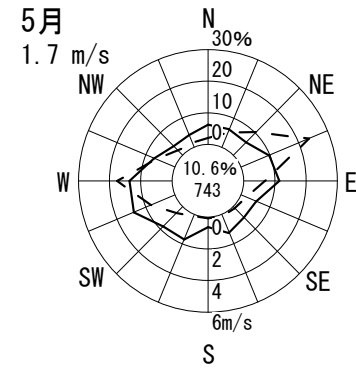
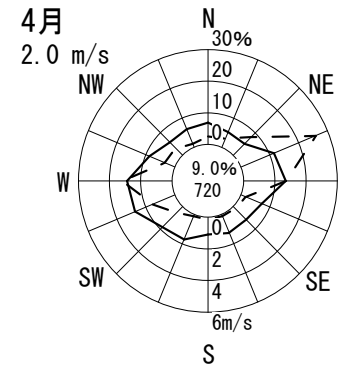
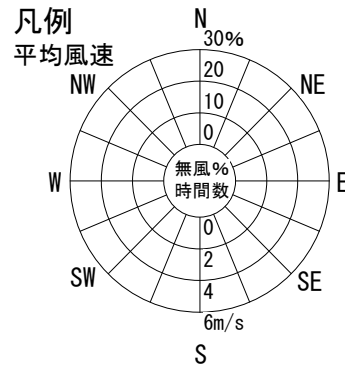
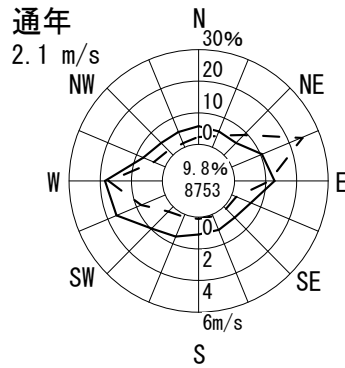

風配図 - 月別

測定局：貝塚市消防署

2014年4月～2015年3月 1～24 時

風向風速計高さ 22.5 m

--- 出現頻度
—— 平均風速

円内 無風%
測定時間数

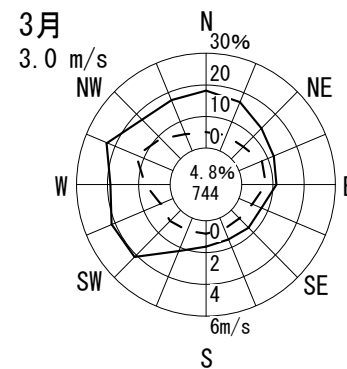
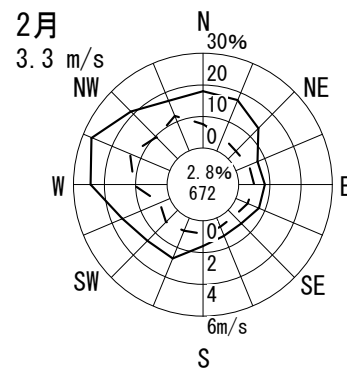
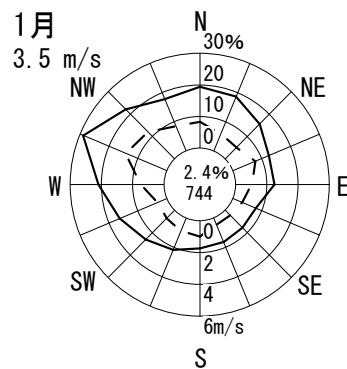
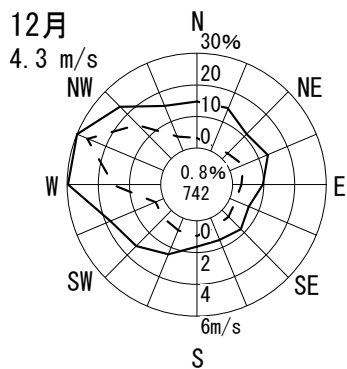
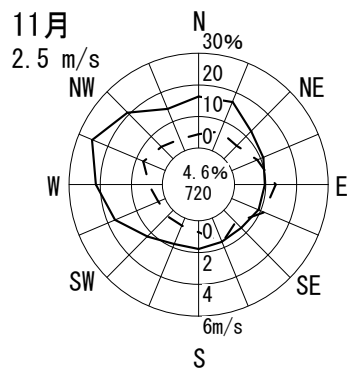
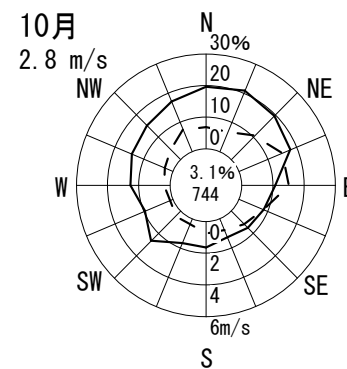
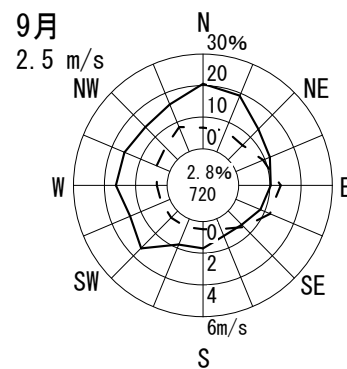
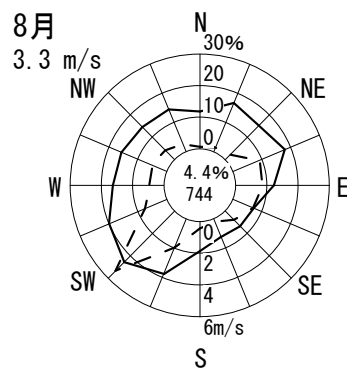
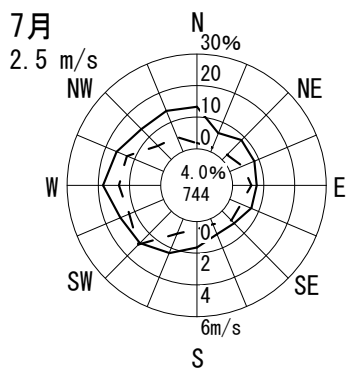
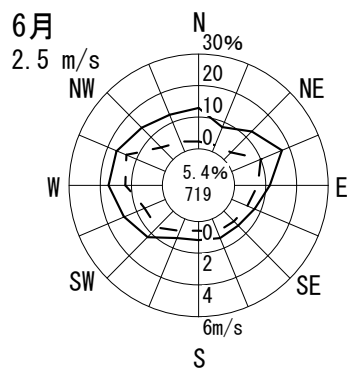
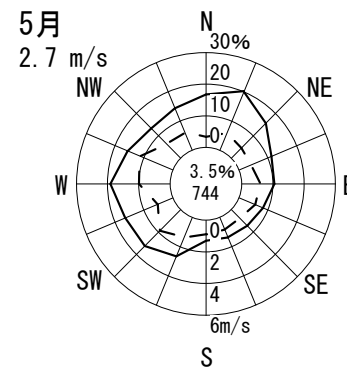
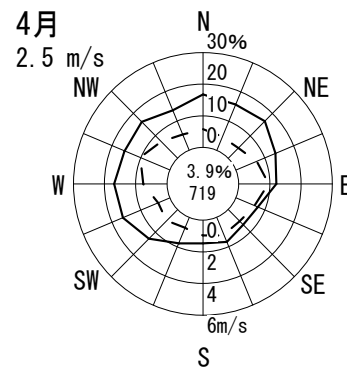
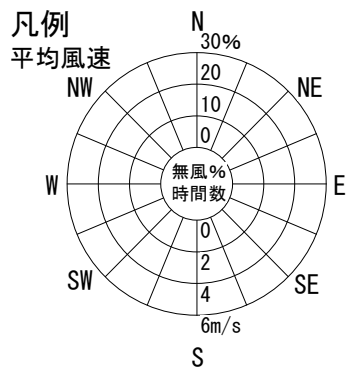
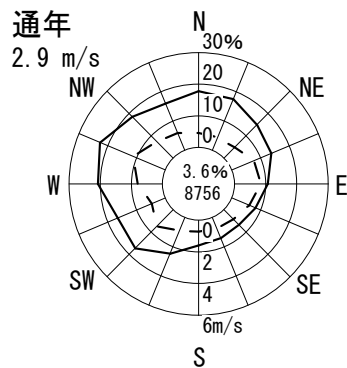

風配図 - 月別

測定局：島本町役場

2014年4月～2015年3月 1～24 時

風向風速計高さ 21.0 m

--- 出現頻度
—— 平均風速

円内 無風%
測定時間数

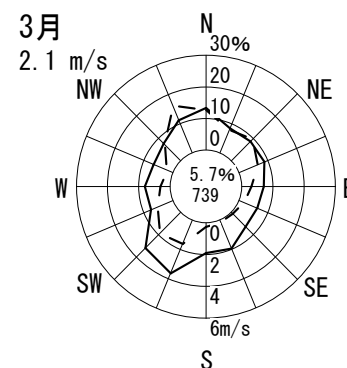
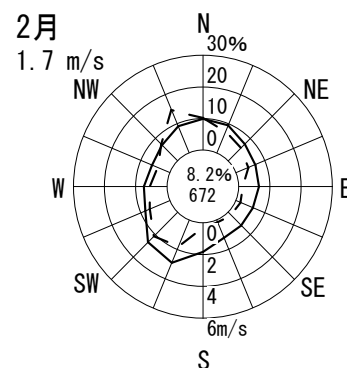
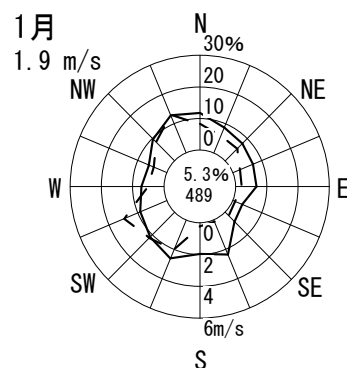
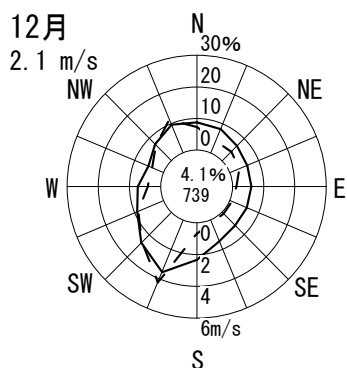
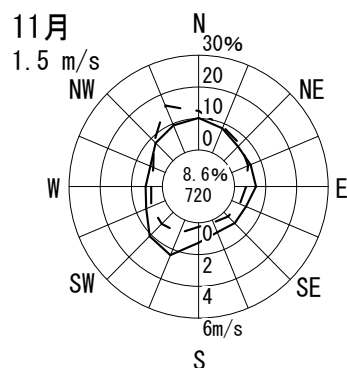
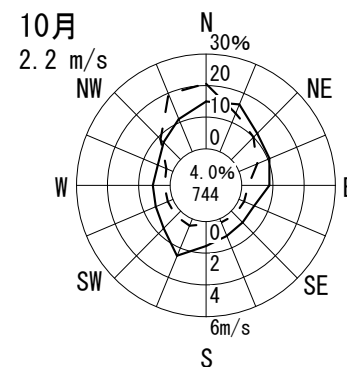
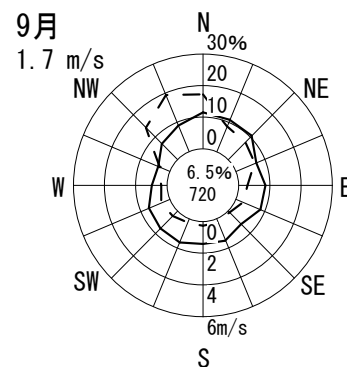
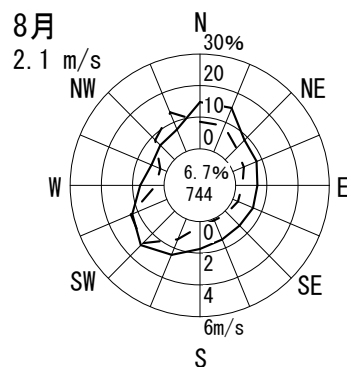
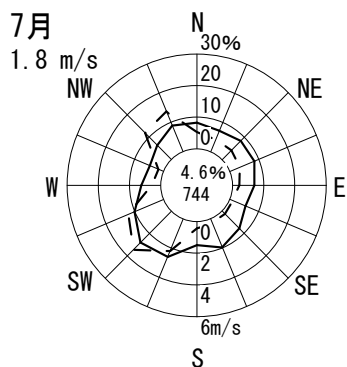
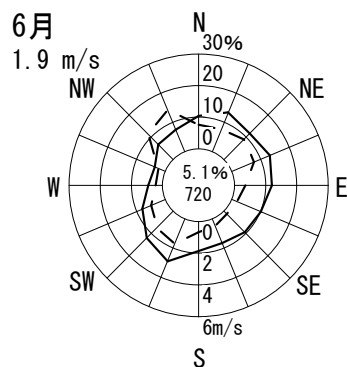
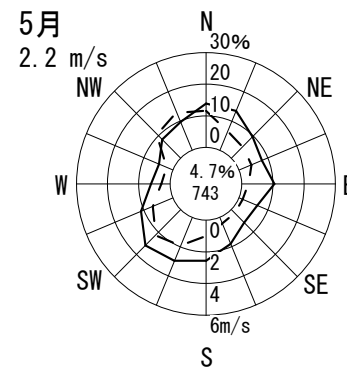
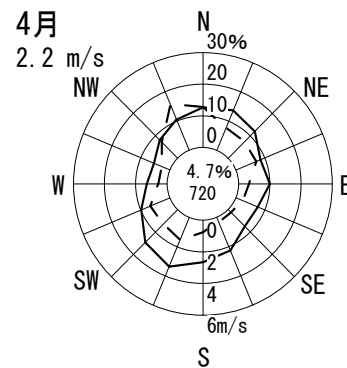
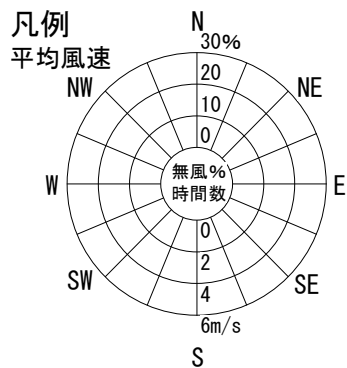
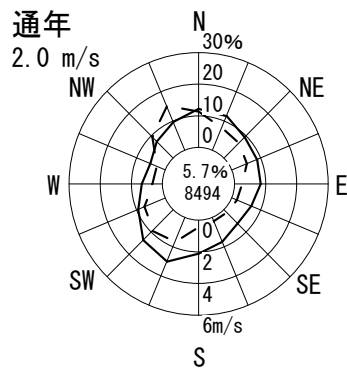

風配図 - 月別

測定局：富田林市役所

2014年4月～2015年3月 1～24 時

風向風速計高さ 34.6 m

--- 出現頻度
 —— 平均風速

円内 無風%
 測定時間数

通年
2.3 m/s

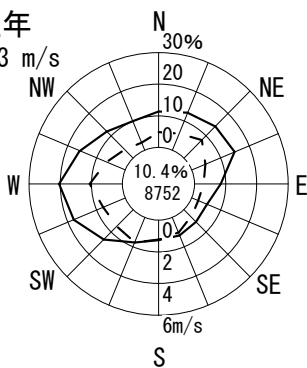

凡例
平均風速

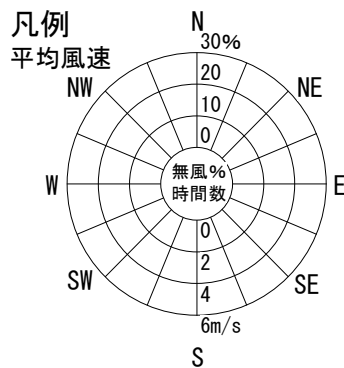

4月
2.2 m/s

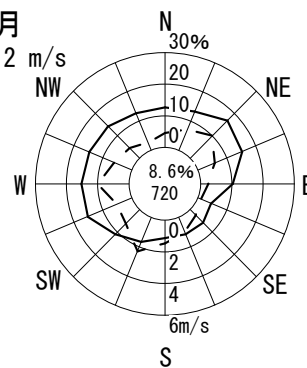

5月
2.1 m/s

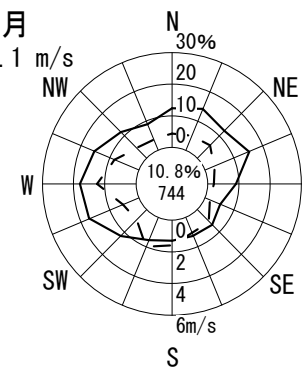

6月
2.2 m/s

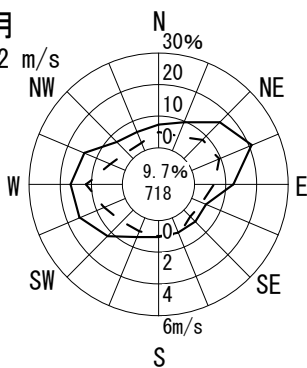

7月
1.9 m/s

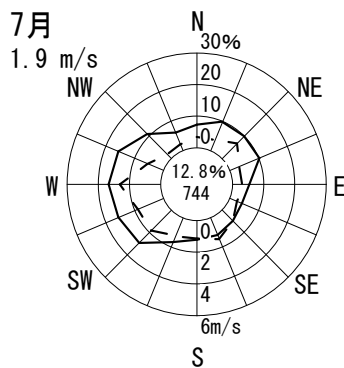

8月
2.2 m/s

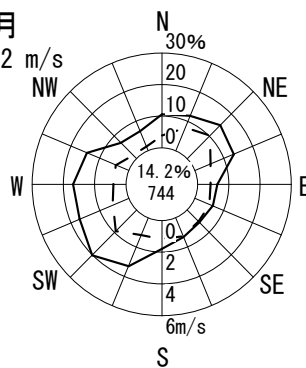

9月
1.8 m/s

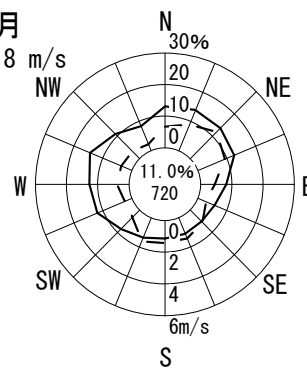

10月
2.2 m/s

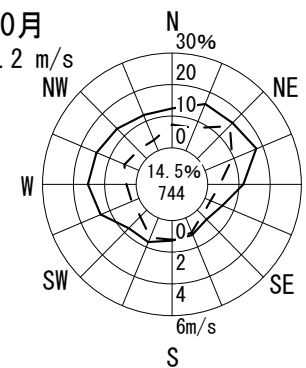

11月
1.7 m/s

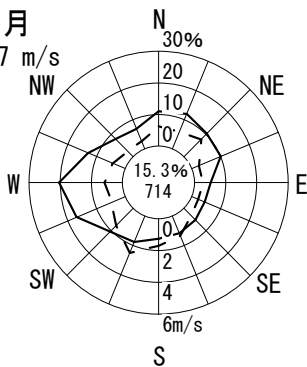

12月
3.3 m/s

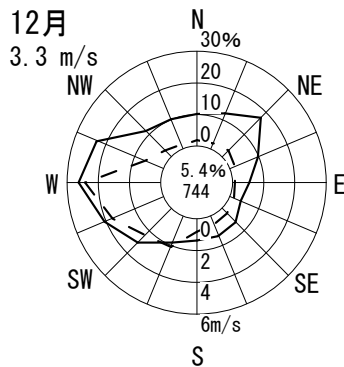

1月
2.8 m/s

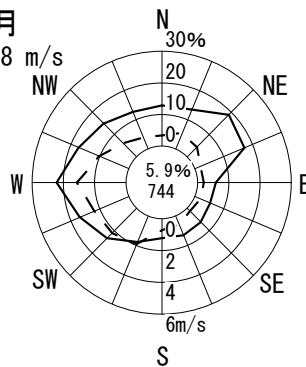

2月
2.5 m/s

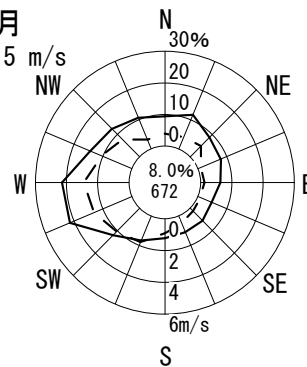

3月
2.4 m/s

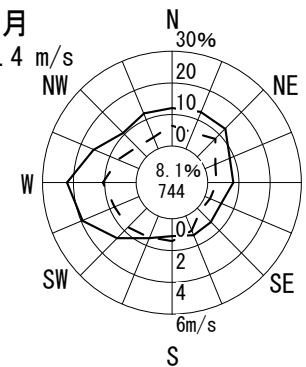

風配図 - 月別

測定局：南海団地

2014年4月～2015年3月 1～24 時

風向風速計高さ 10.7 m

--- 出現頻度
—— 平均風速

円内 無風%
測定時間数

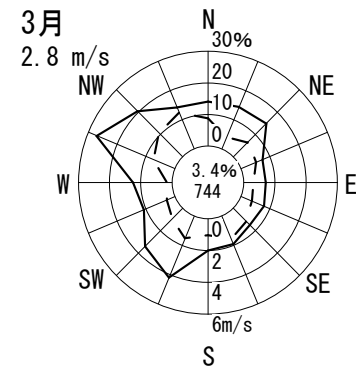
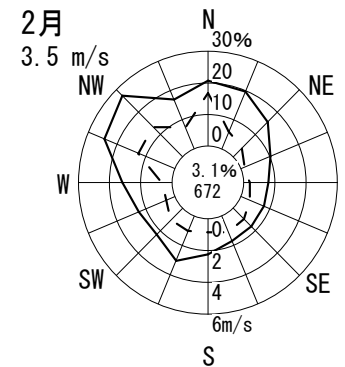
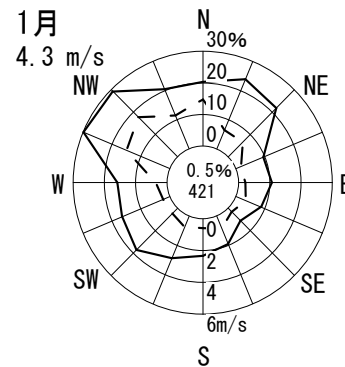
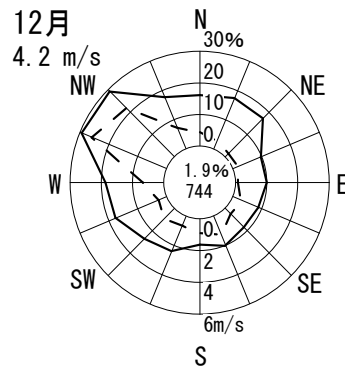
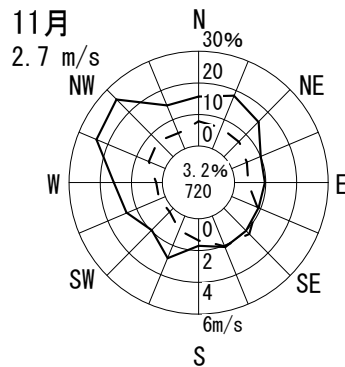
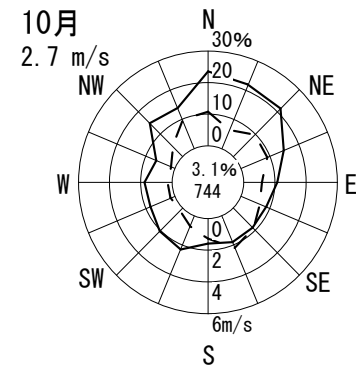
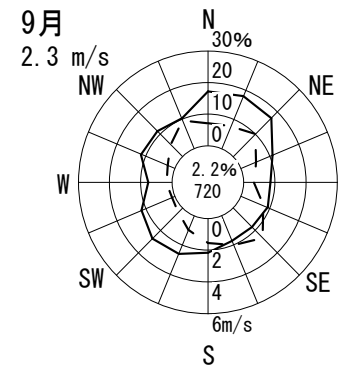
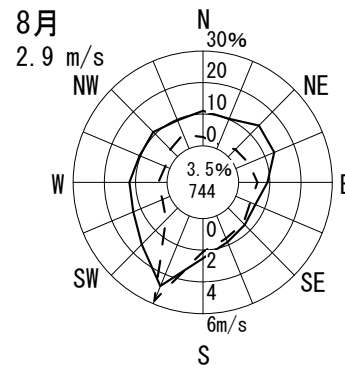
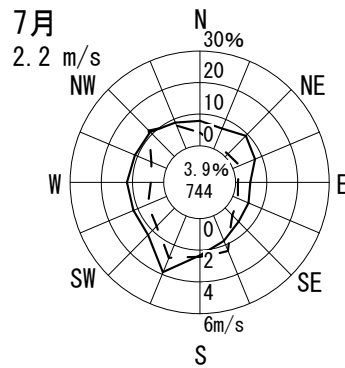
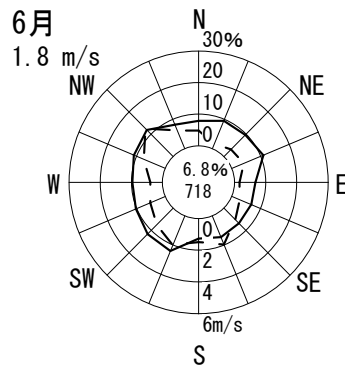
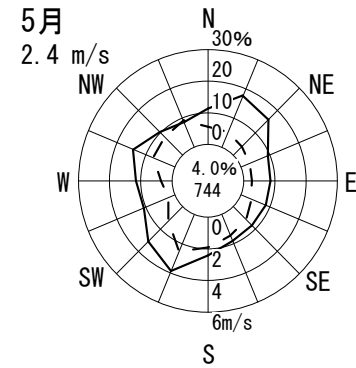
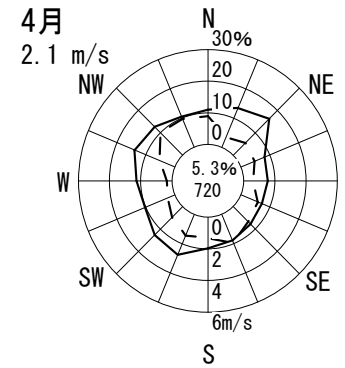
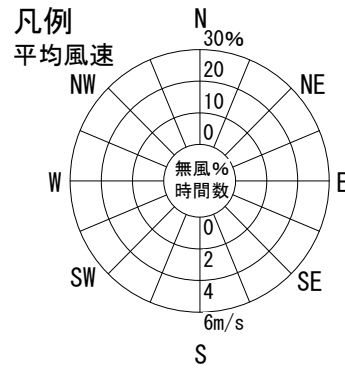
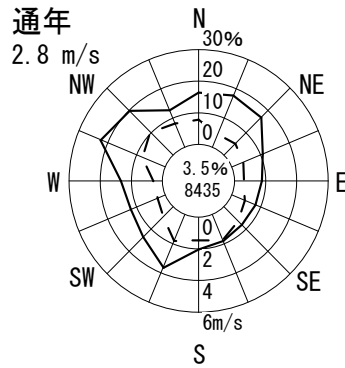

風配図 - 月別

測定局：泉南市役所

2014年4月～2015年3月 1～24 時

風向風速計高さ 15.5 m

--- 出現頻度
 —— 平均風速

円内 無風%
 測定時間数

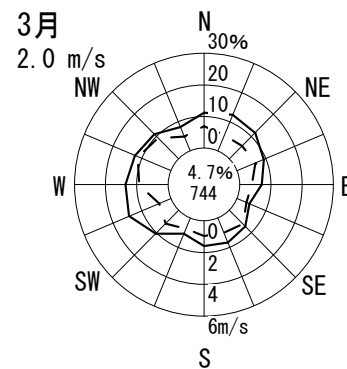
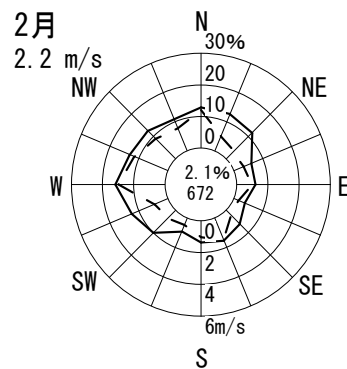
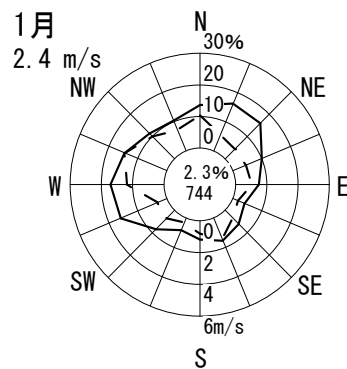
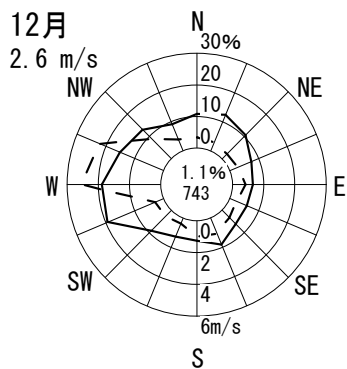
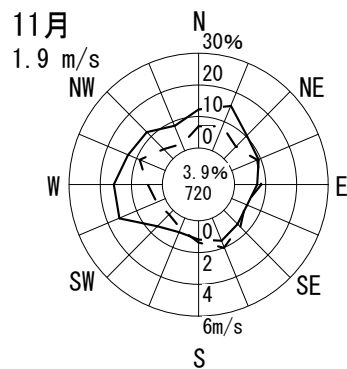
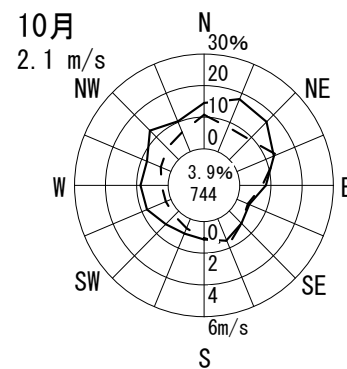
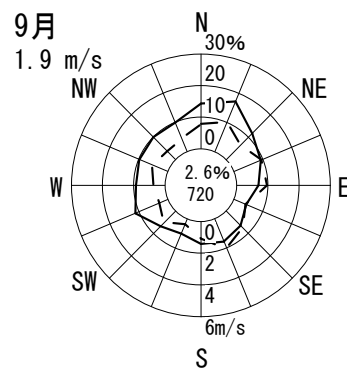
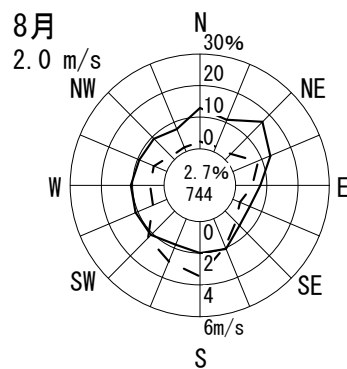
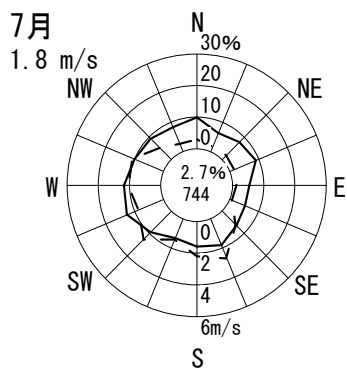
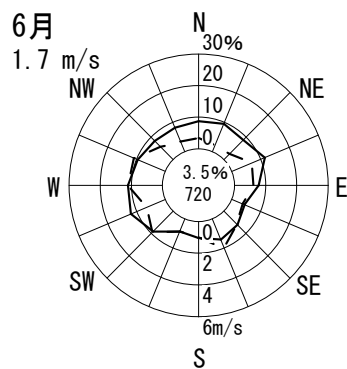
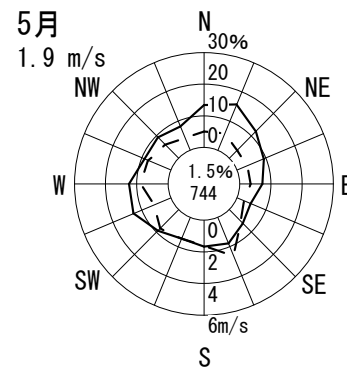
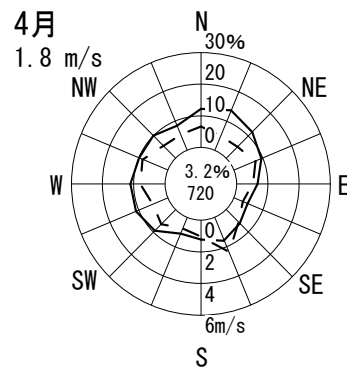
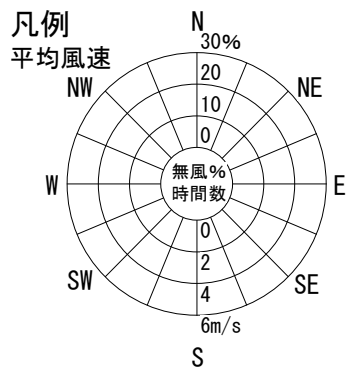
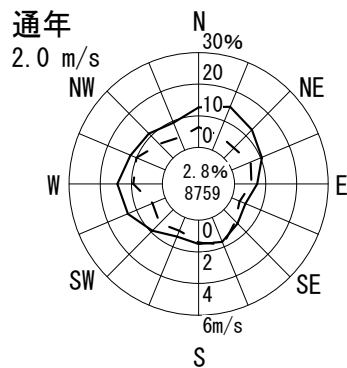

風配図 - 月別

測定局：緑ヶ丘小学校

2014年4月～2015年3月 1～24 時

風向風速計高さ 17.8 m

--- 出現頻度
 —— 平均風速

円内 無風%
 測定時間数

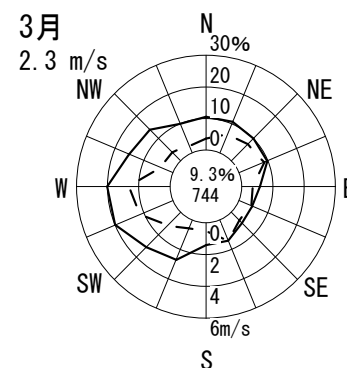
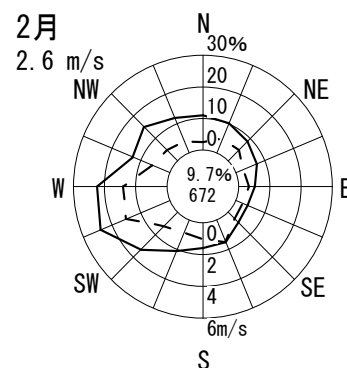
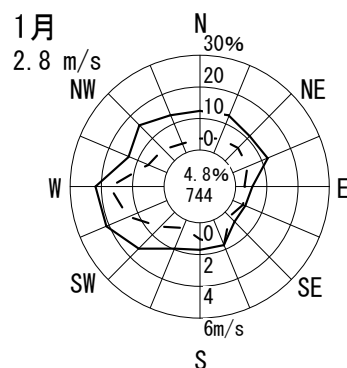
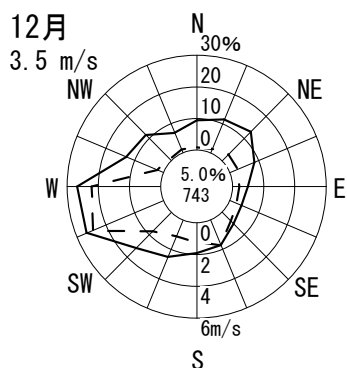
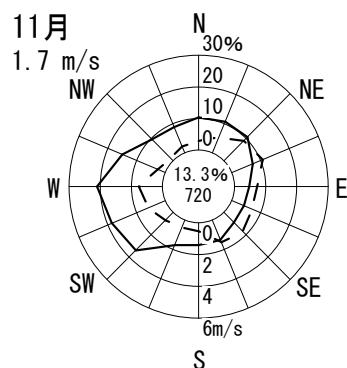
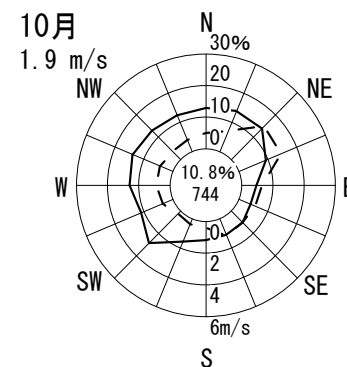
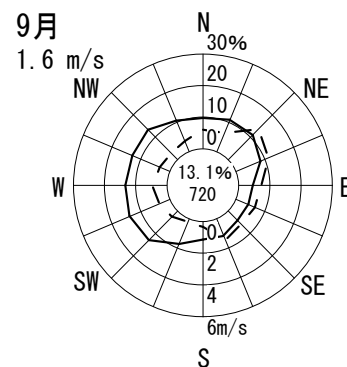
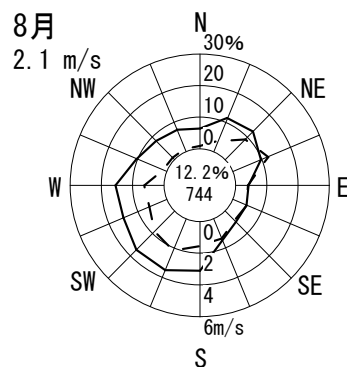
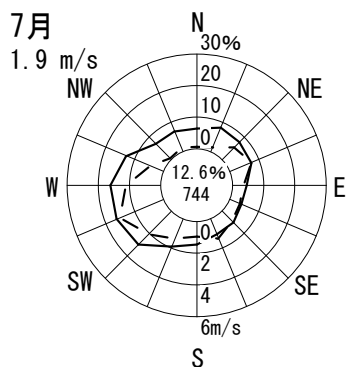
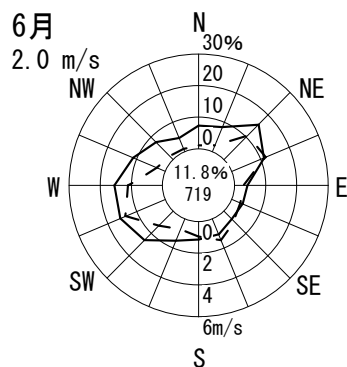
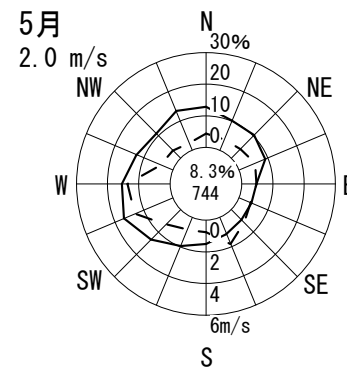
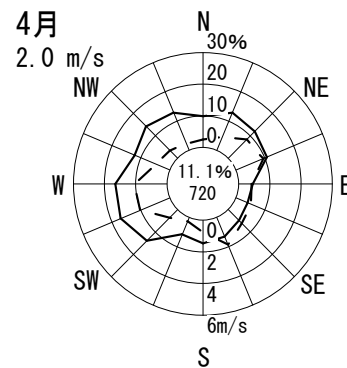
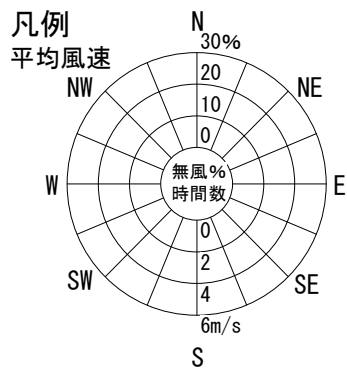
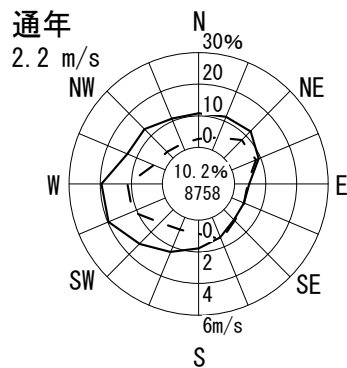

風配図 - 月別

測定局：三日市公民館

2014年4月～2015年3月 1～24 時

風向風速計高さ 13.3 m

--- 出現頻度

— 平均風速

円内 無風%

測定時間数

通年

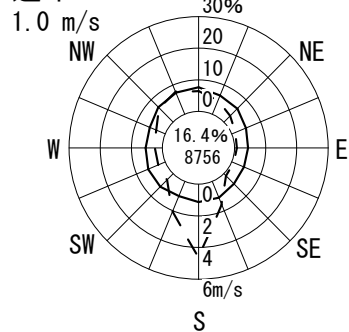

凡例

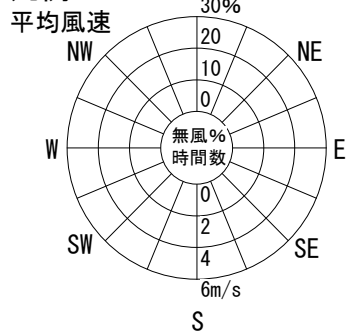

4月

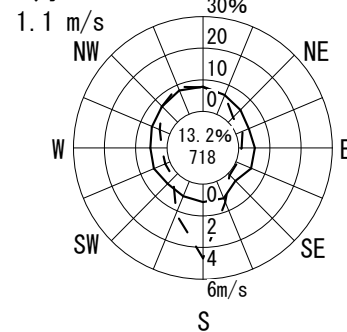

5月

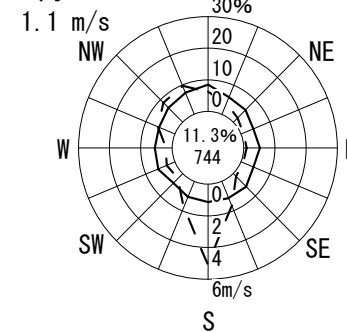

6月

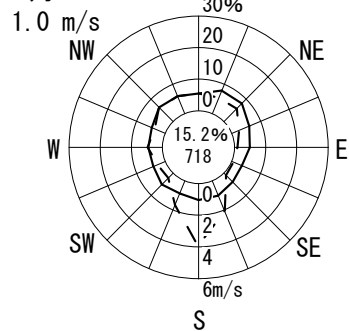

7月

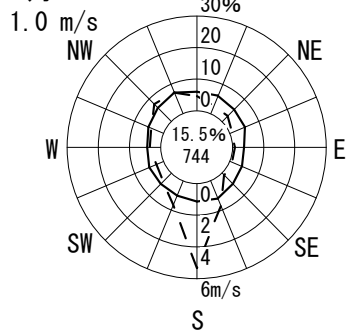

8月

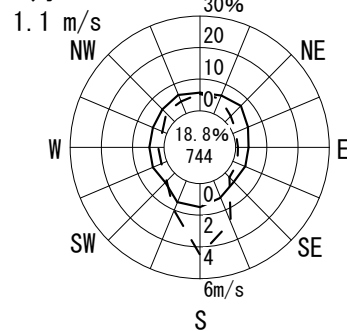

9月

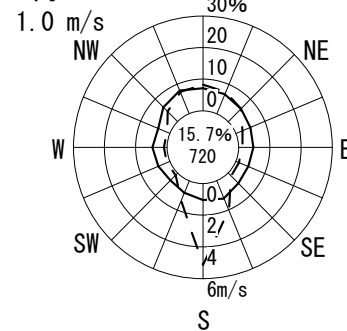

10月

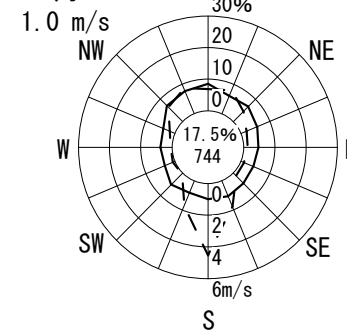

11月

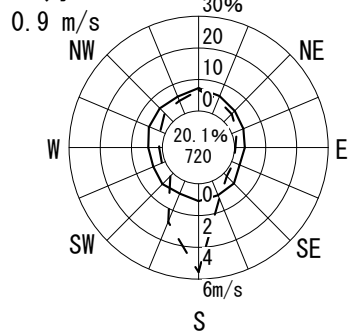

12月

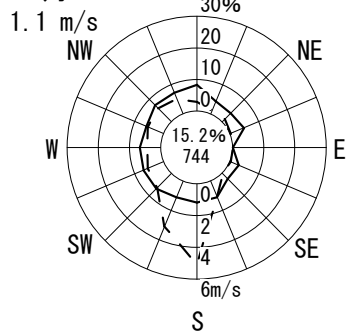

1月

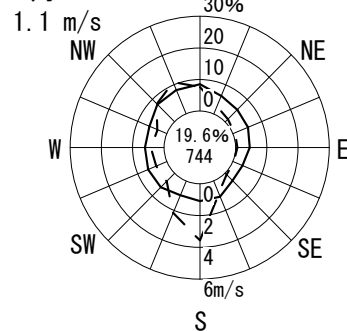

2月

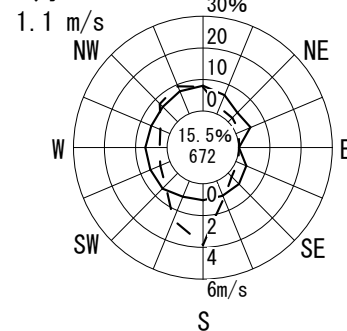

3月

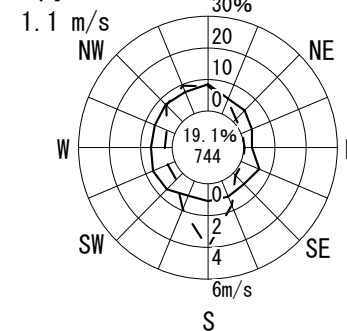

風配図 - 月別

測定局：藤井寺市役所

2014年4月～2015年3月 1～24 時

風向風速計高さ 45.1 m

--- 出現頻度
 —— 平均風速

円内 無風%
 測定時間数

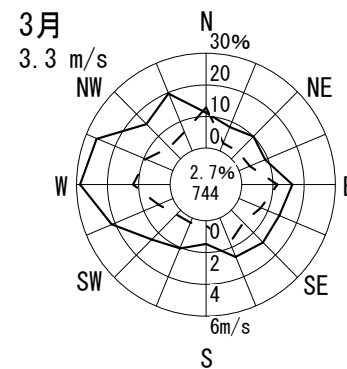
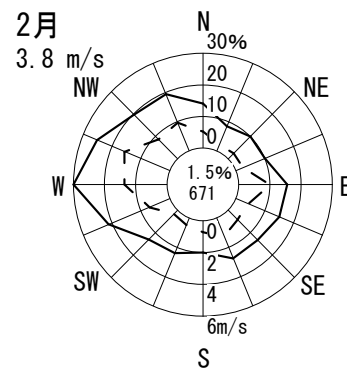
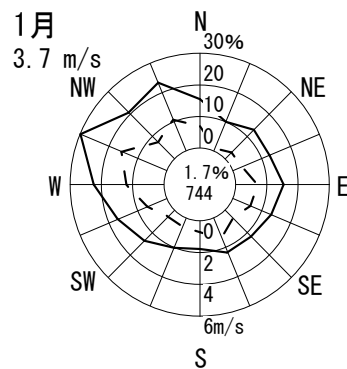
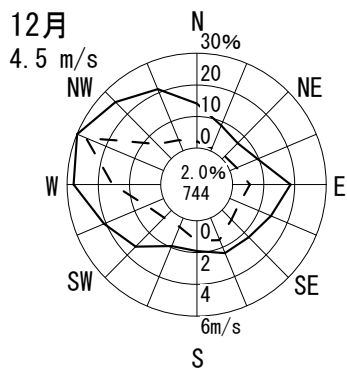
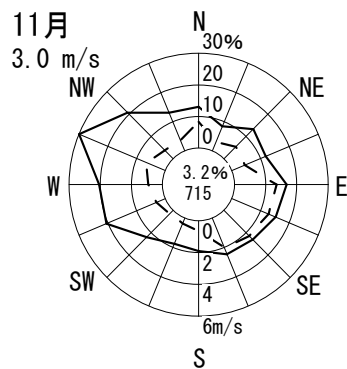
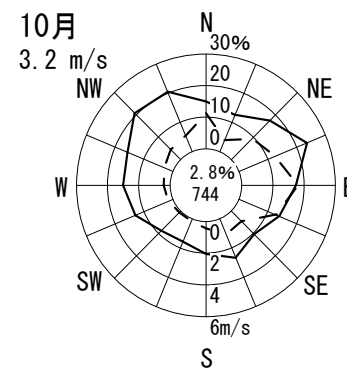
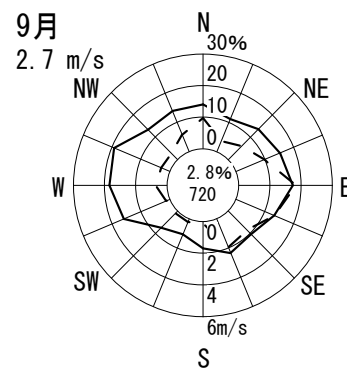
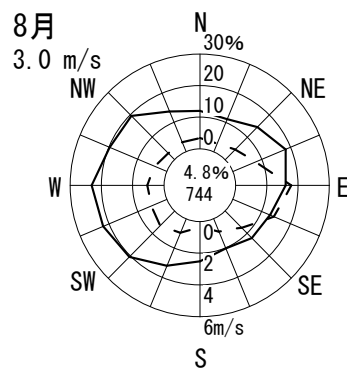
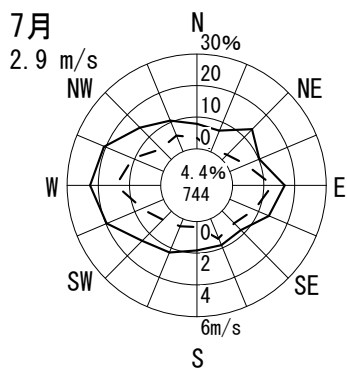
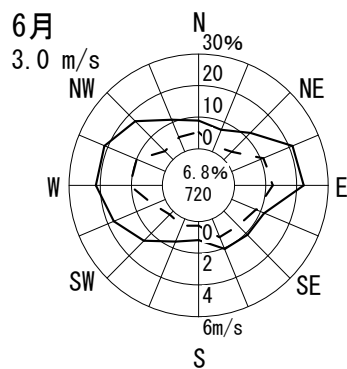
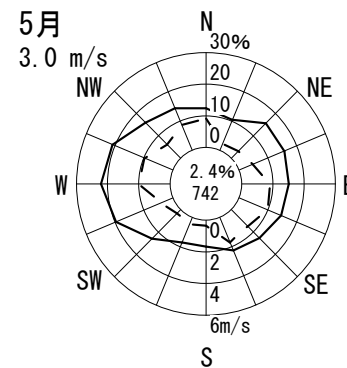
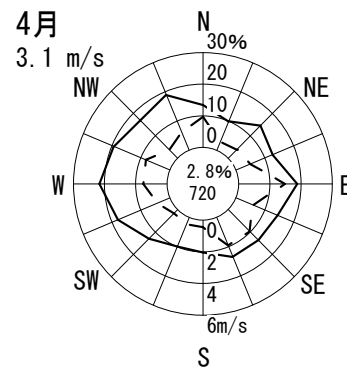
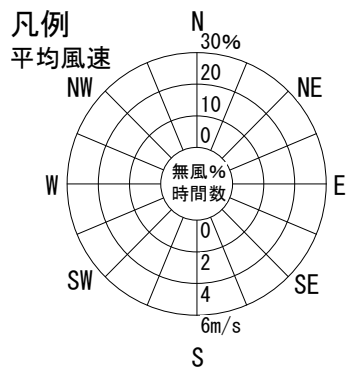
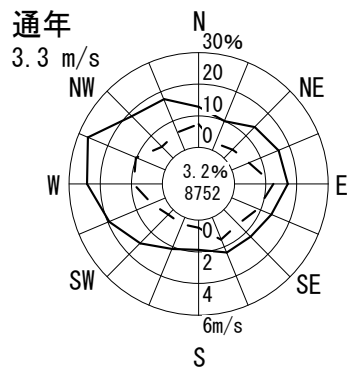

風配図 - 月別

測定局：岸和田中央公園

2014年4月～2015年3月 1～24 時

風向風速計高さ 10.3 m

--- 出現頻度
— 平均風速

円内 無風%
測定時間数

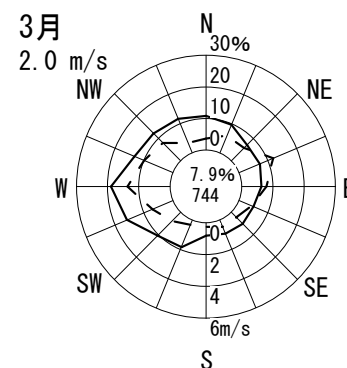
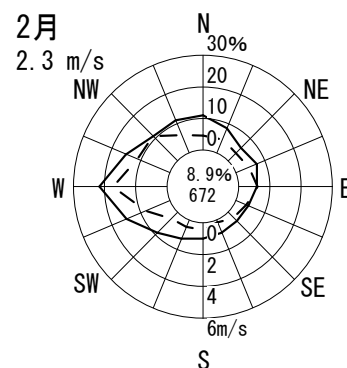
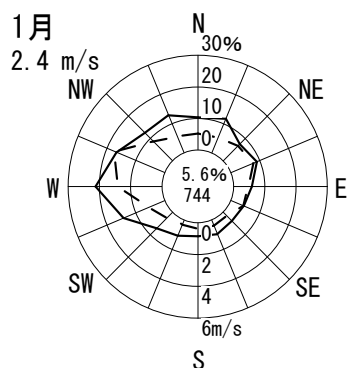
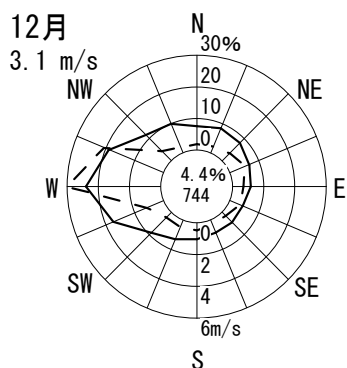
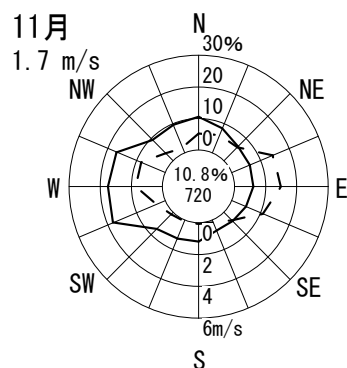
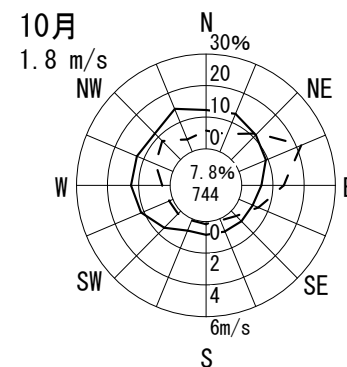
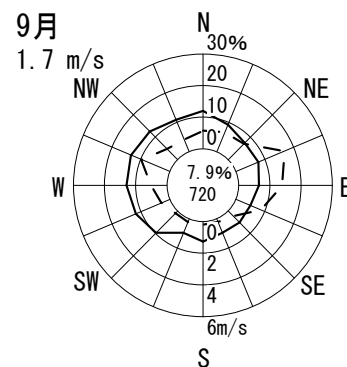
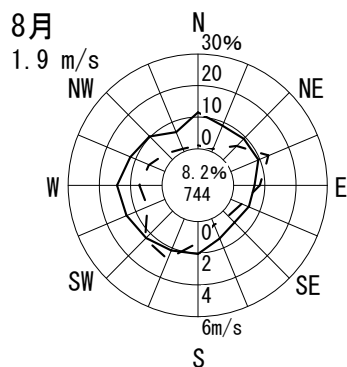
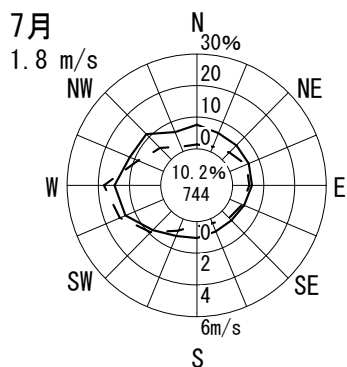
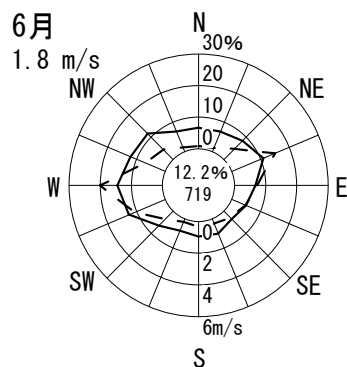
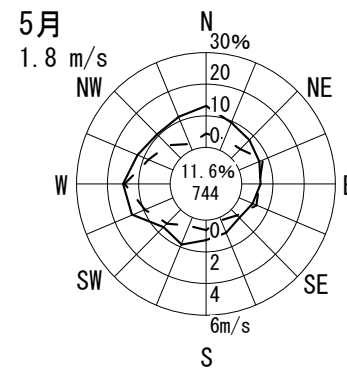
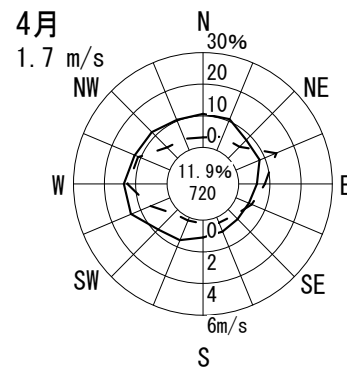
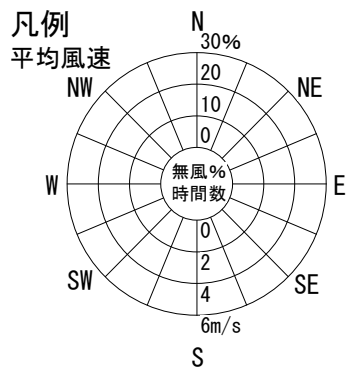
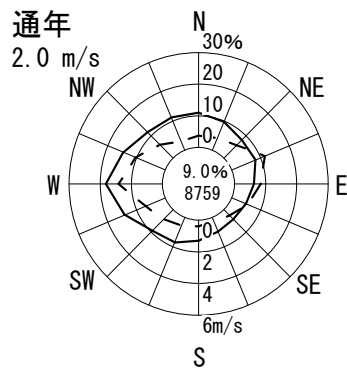

風配図 - 月別

測定局：佐野中学校

2014年4月～2015年3月 1～24 時

風向風速計高さ 15.2 m

--- 出現頻度
—— 平均風速

円内 無風%
測定時間数

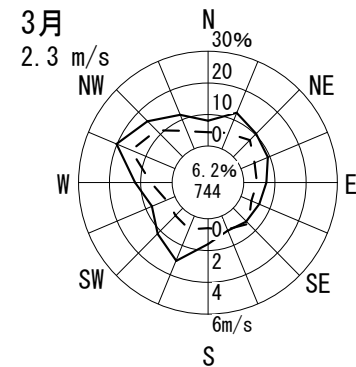
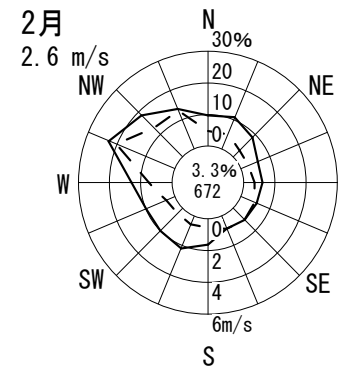
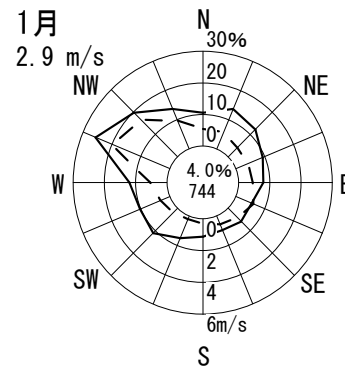
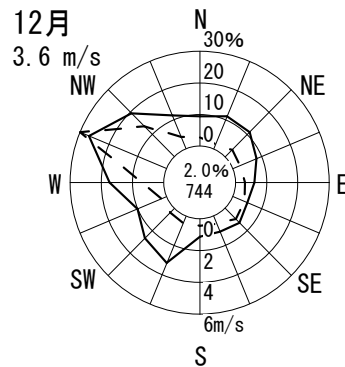
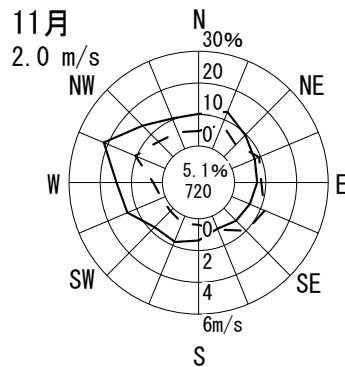
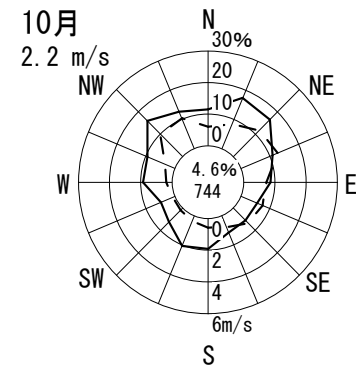
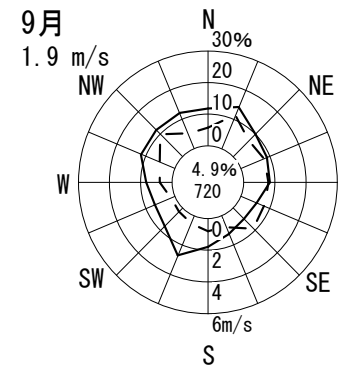
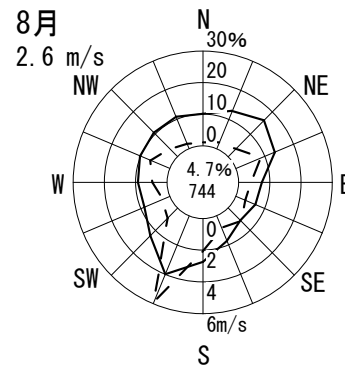
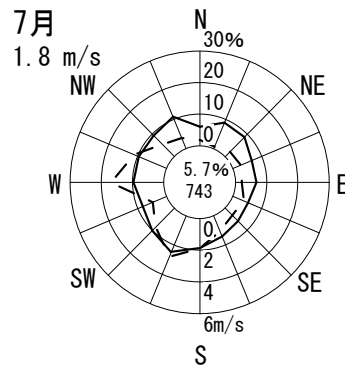
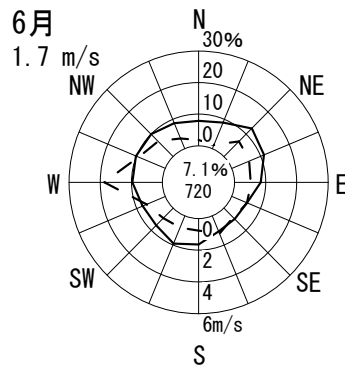
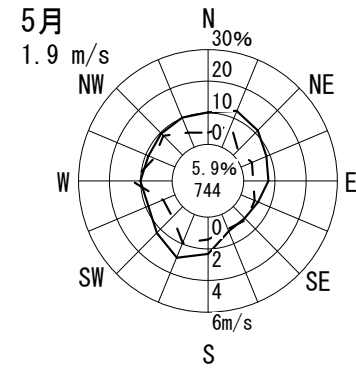
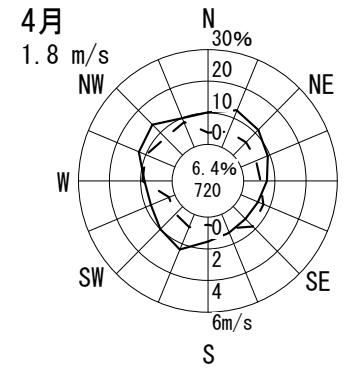
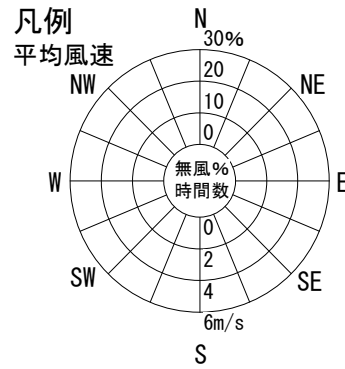
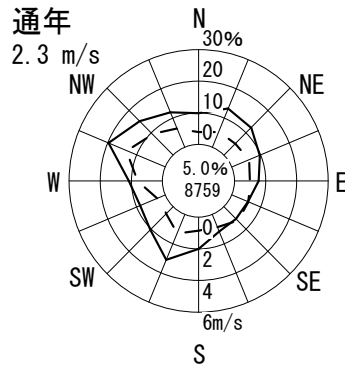

風配図 - 月別

測定局：泉大津市役所

2014年4月～2015年3月 1～24 時

風向風速計高さ 24.0 m

--- 出現頻度
— 平均風速

円内 無風%
測定時間数

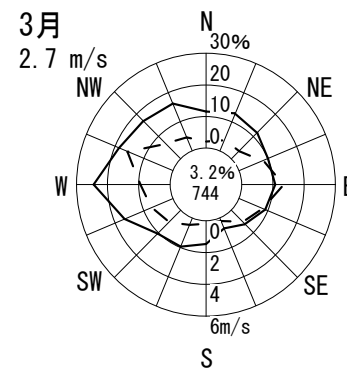
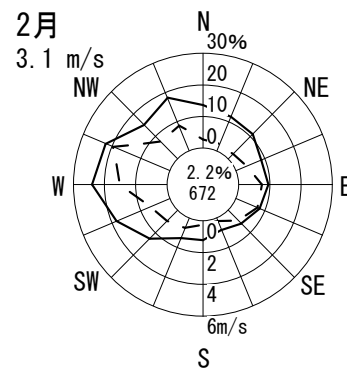
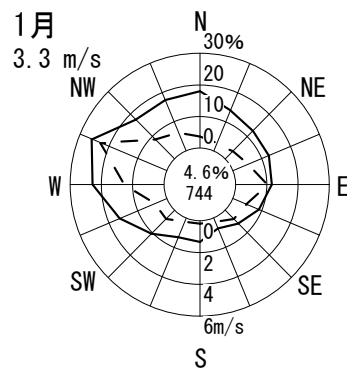
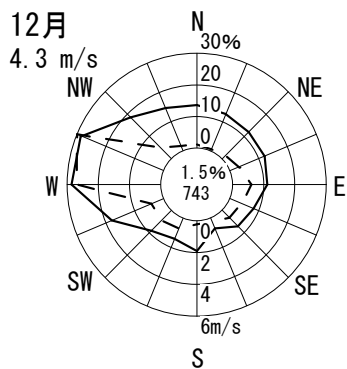
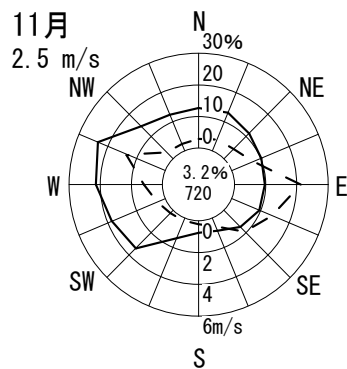
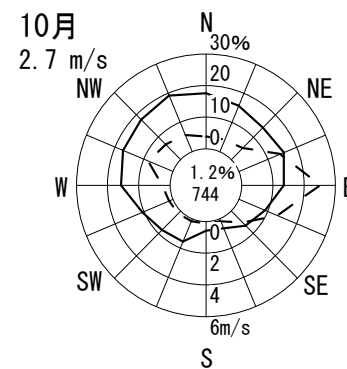
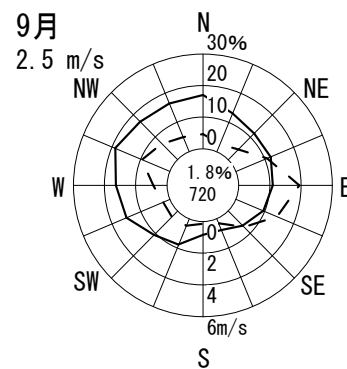
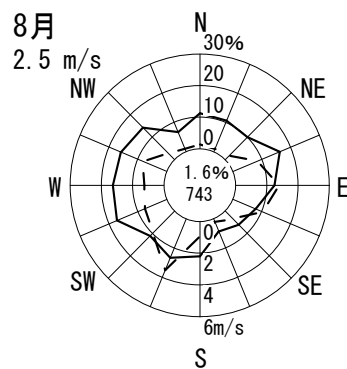
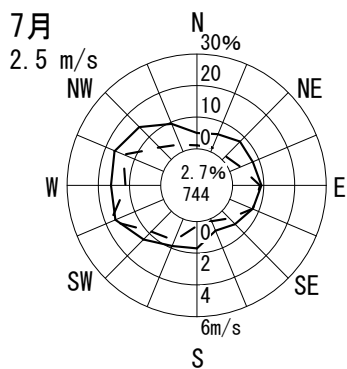
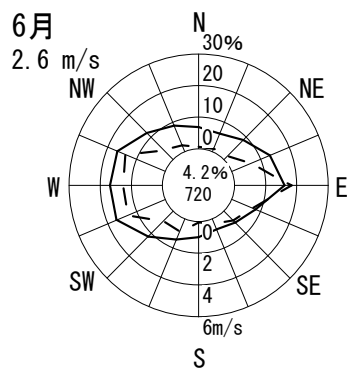
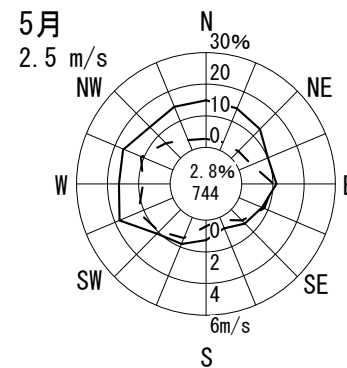
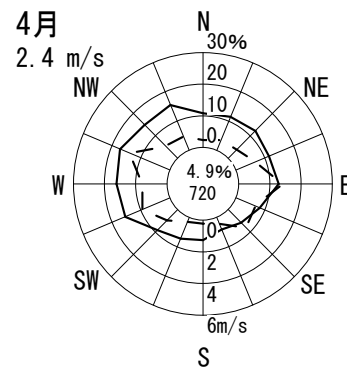
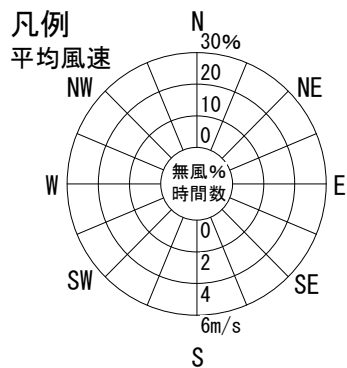
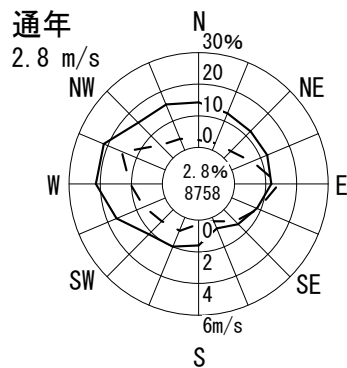

風配図 - 月別

測定局：豊能町役場

2014年4月～2015年3月 1～24 時

風向風速計高さ 16.5 m

--- 出現頻度
 —— 平均風速

円内 無風%
 測定時間数

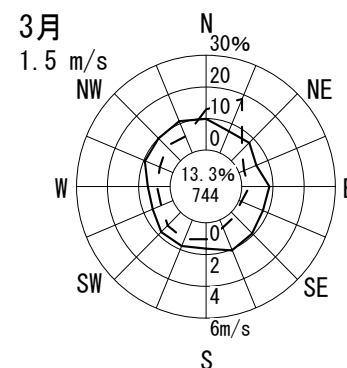
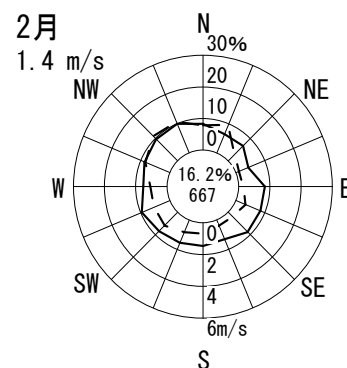
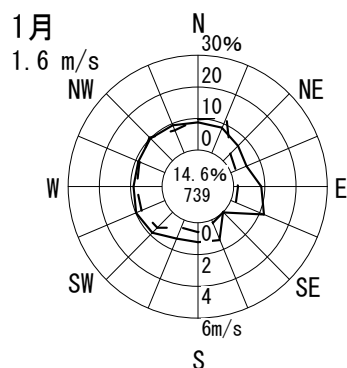
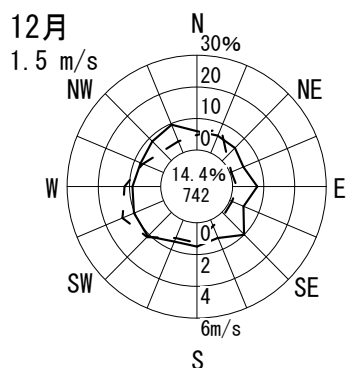
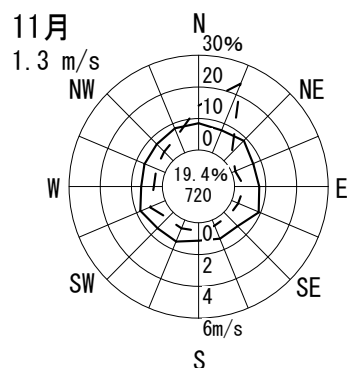
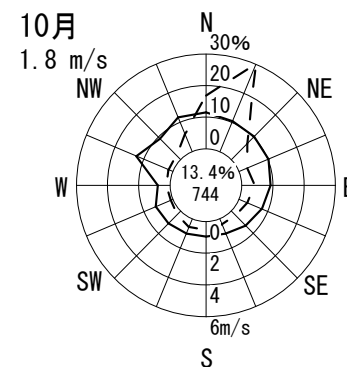
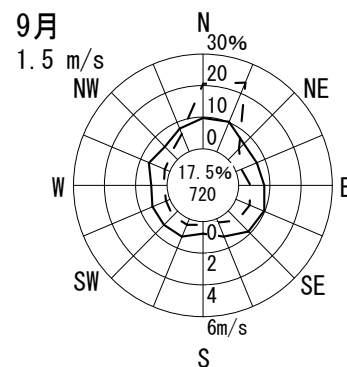
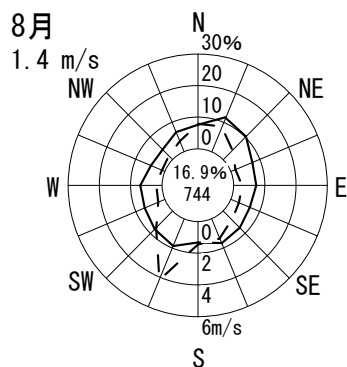
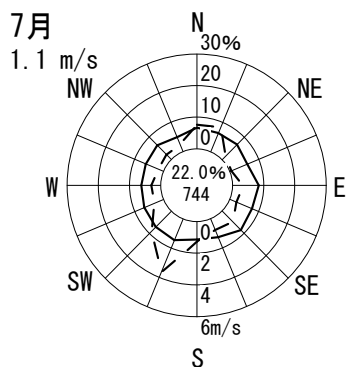
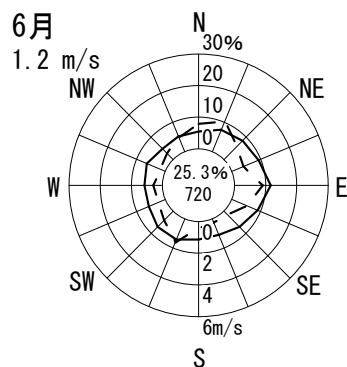
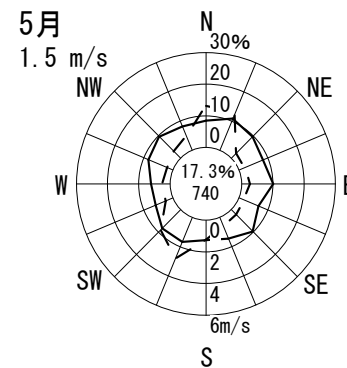
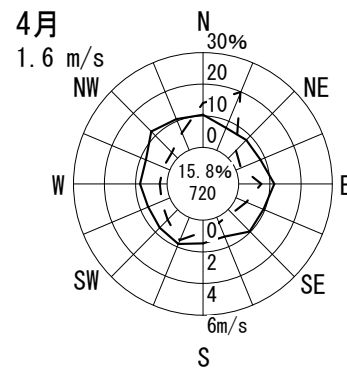
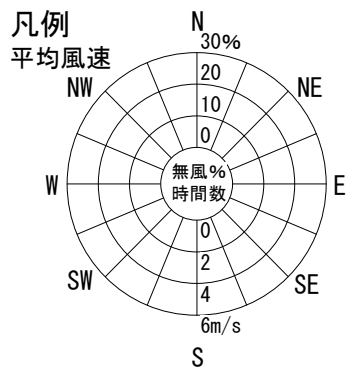
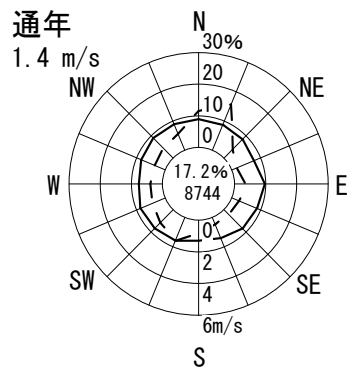

風配図 - 月別

測定局：此花区役所

2014年4月～2015年3月 1～24 時

風向風速計高さ 17.0 m

--- 出現頻度
— 平均風速

無風% 円内
測定時間数

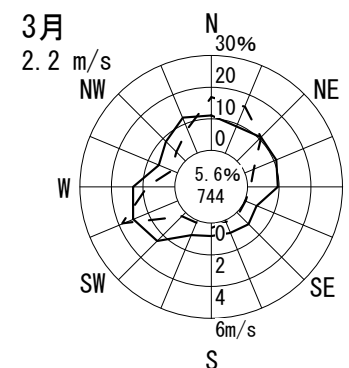
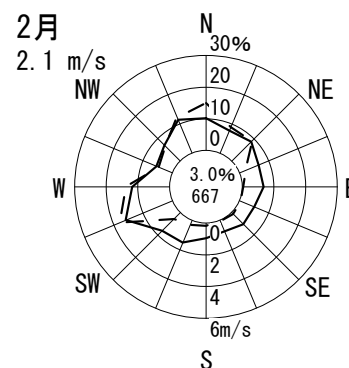
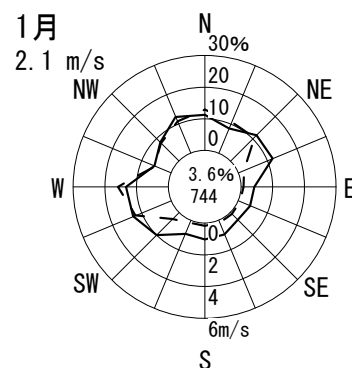
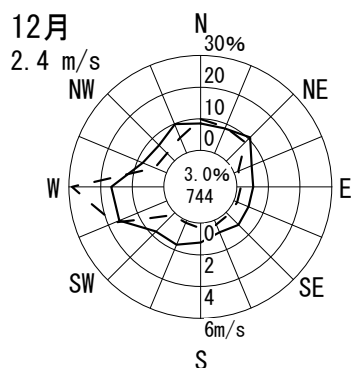
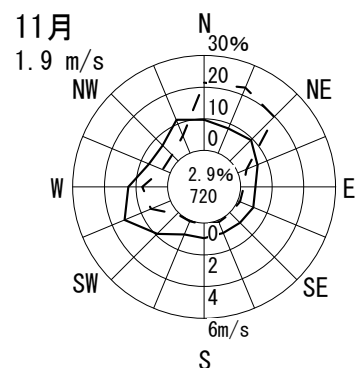
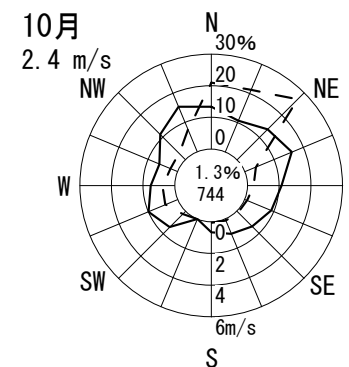
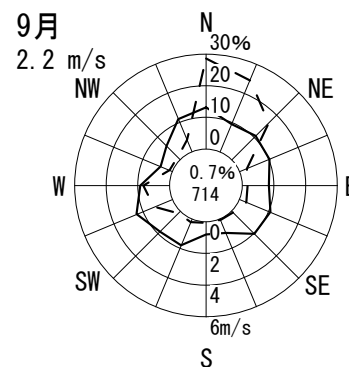
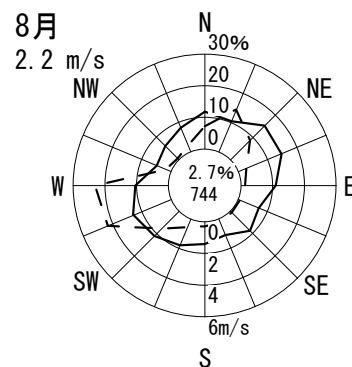
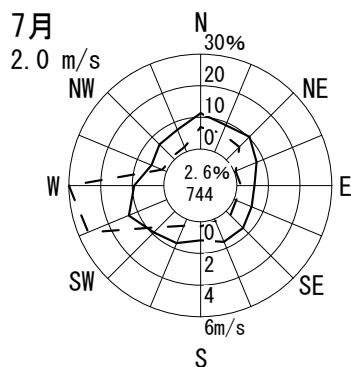
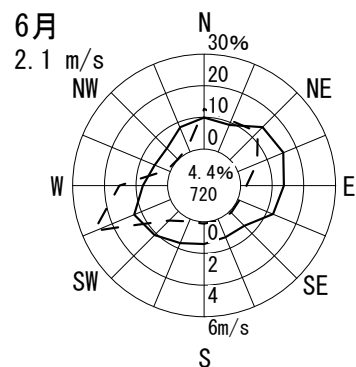
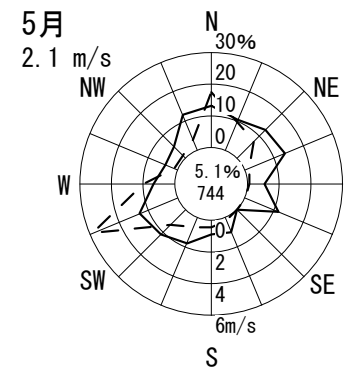
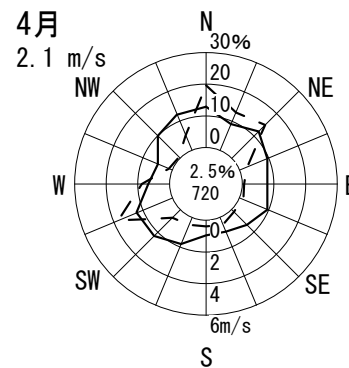
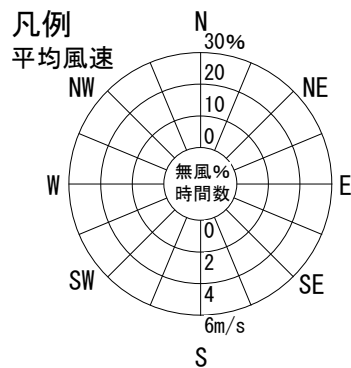
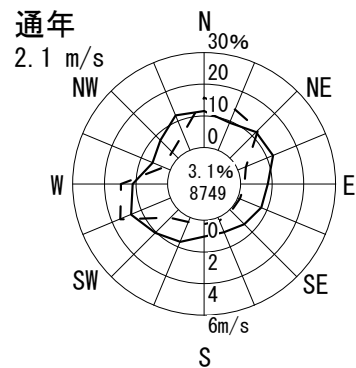

風配図 - 月別

測定局：平尾小学校

2014年4月～2015年3月 1～24 時

風向風速計高さ 18.0 m

--- 出現頻度
 —— 平均風速

無風%
 円内 測定時間数

通年

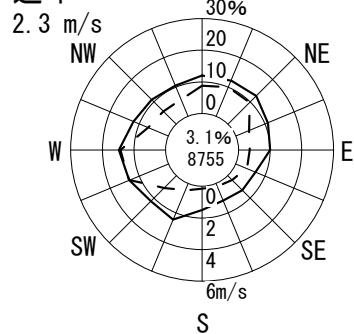

凡例
 平均風速

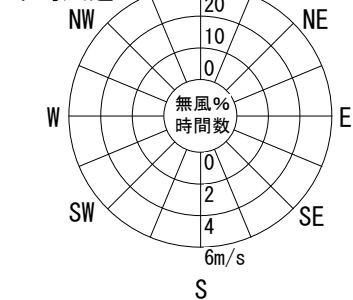

4月

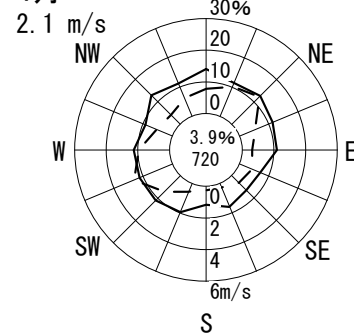

5月

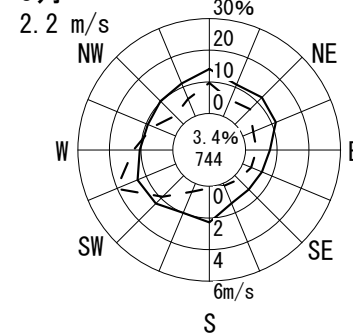

6月

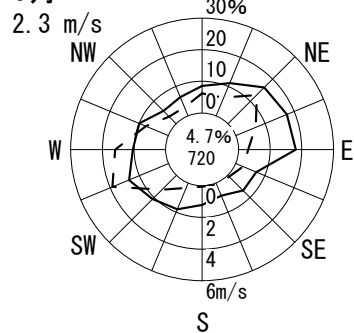

7月

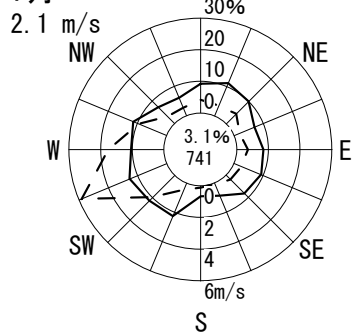

8月

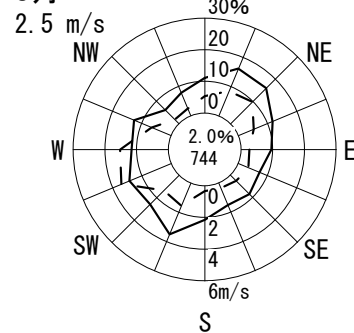

9月

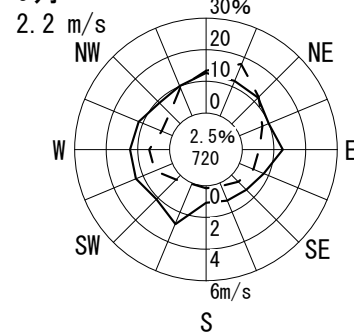

10月

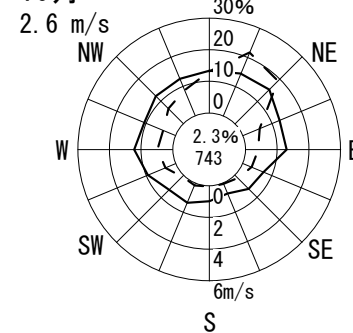

11月

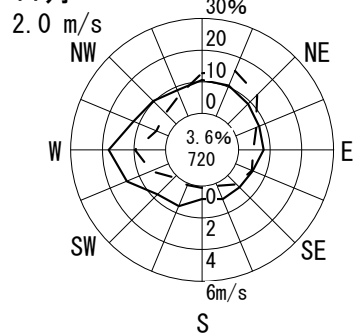

12月

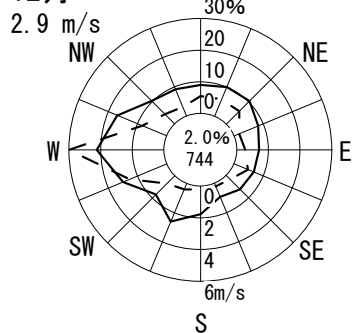

1月

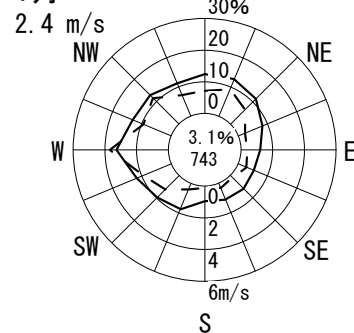

2月

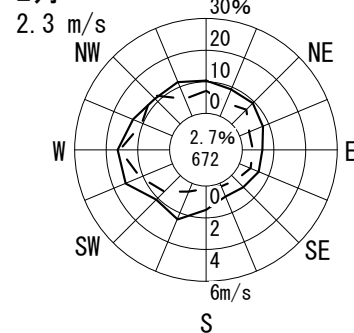

3月

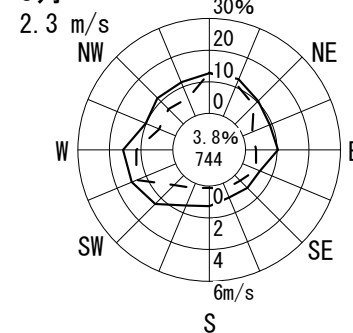

風配図 - 月別

測定局：淀中学校

2014年4月～2015年3月 1～24 時

風向風速計高さ 20.0 m

--- 出現頻度
 —— 平均風速

無風%
 円内 測定時間数

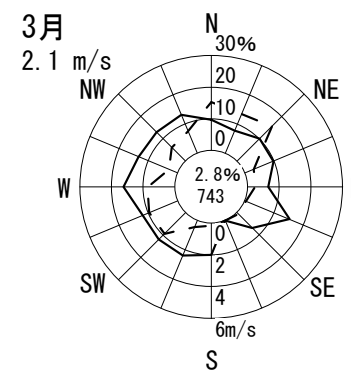
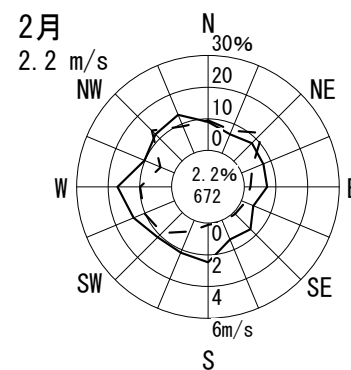
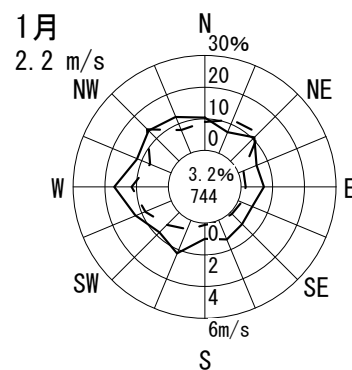
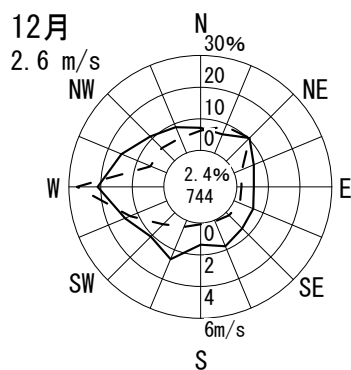
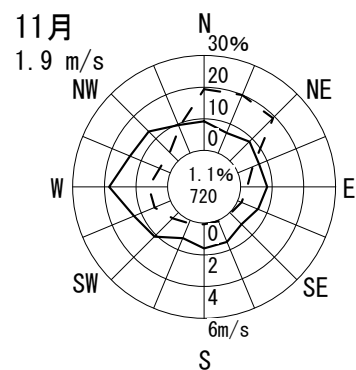
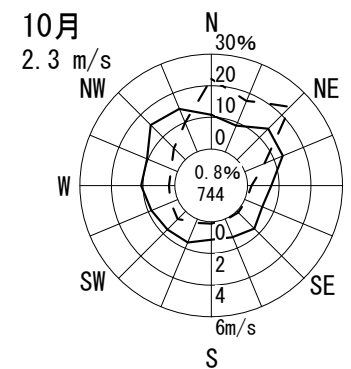
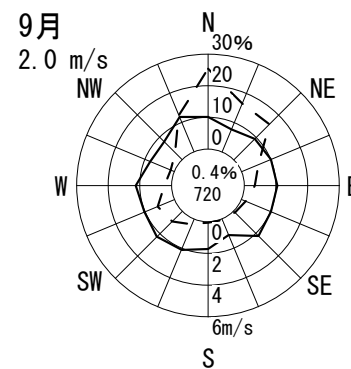
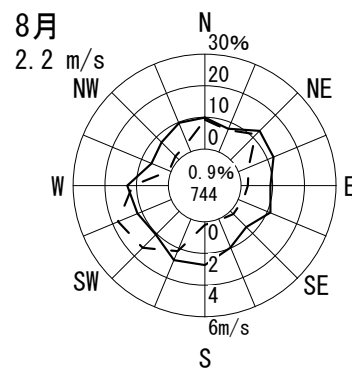
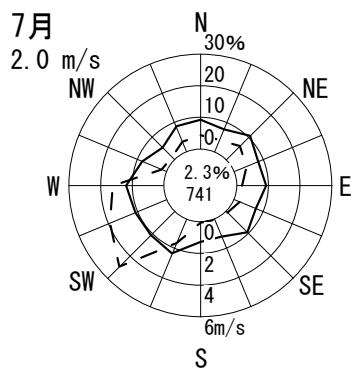
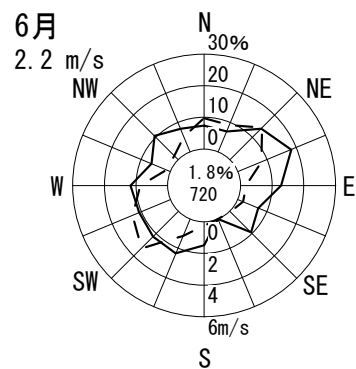
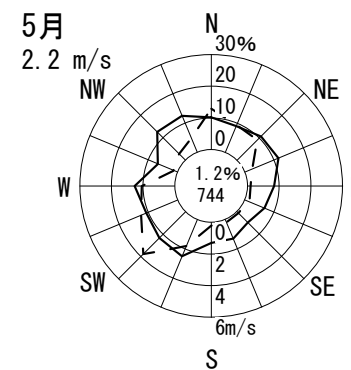
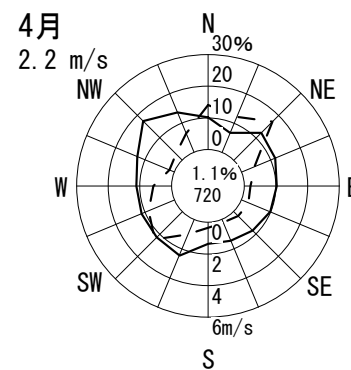
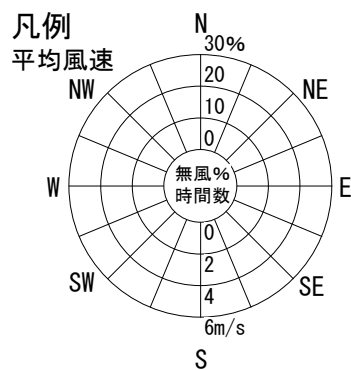
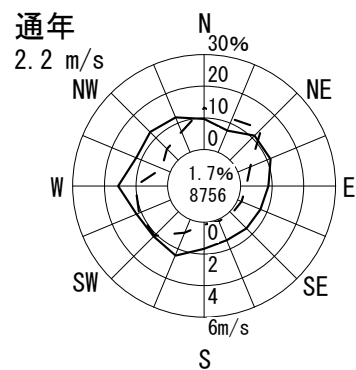

風配図 - 月別

測定局：野中小学校

2014年4月～2015年3月 1～24 時

風向風速計高さ 20.3 m

--- 出現頻度
—— 平均風速

無風%
円内 測定時間数

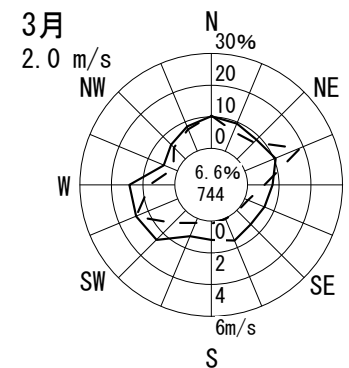
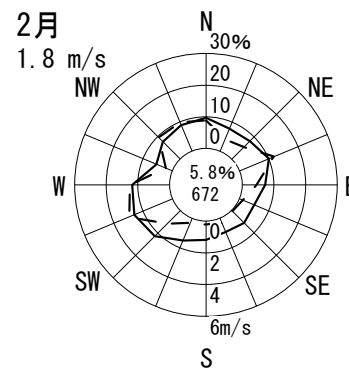
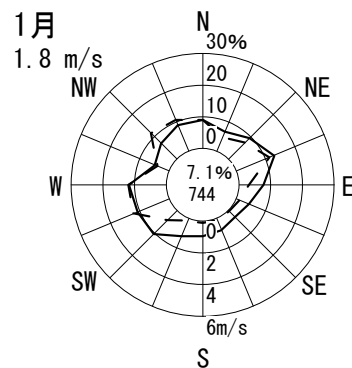
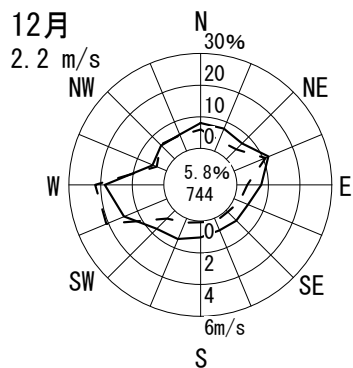
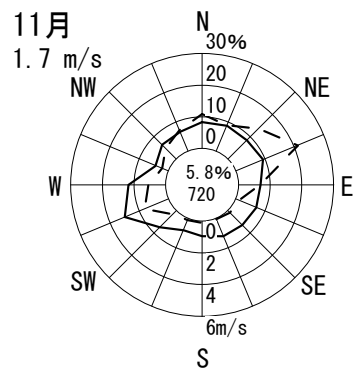
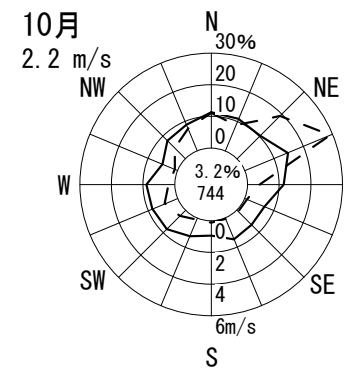
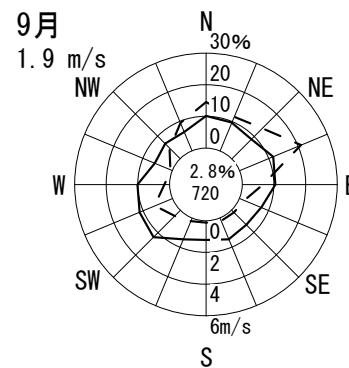
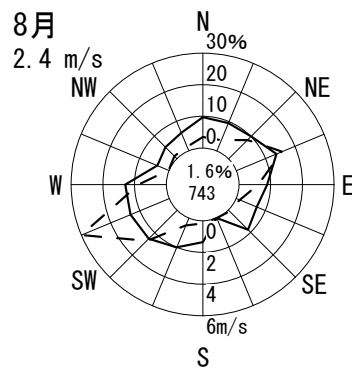
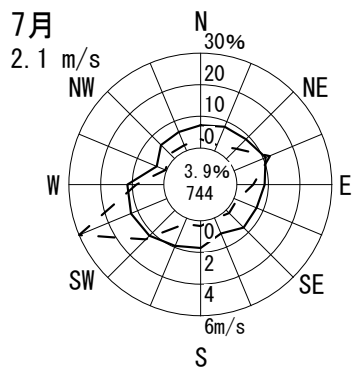
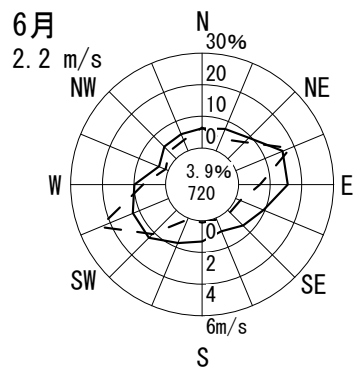
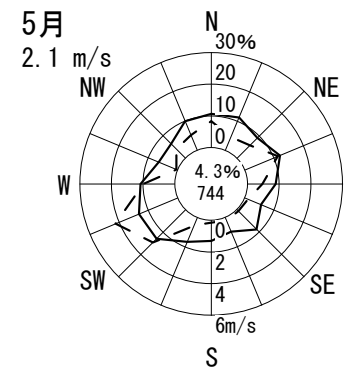
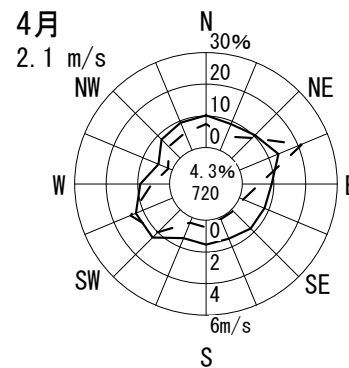
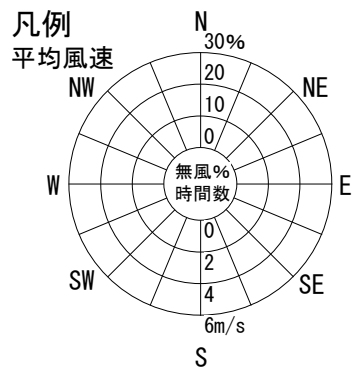
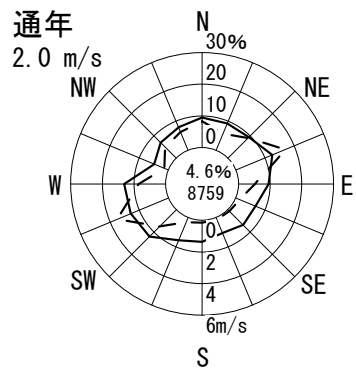

風配図 - 月別

測定局：勝山中学校

2014年4月～2015年3月 1～24 時

風向風速計高さ 21.0 m

--- 出現頻度
— 平均風速

無風% 円内
測定時間数

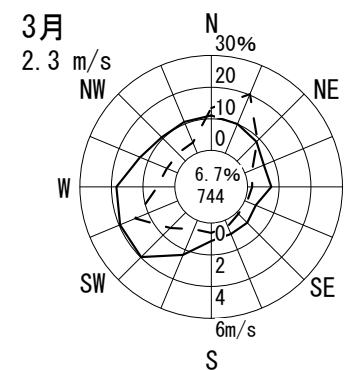
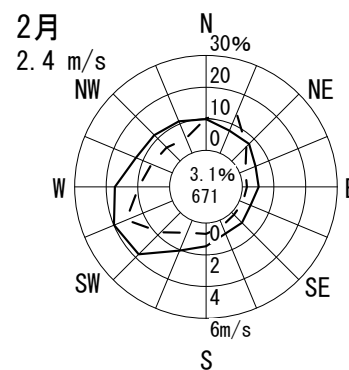
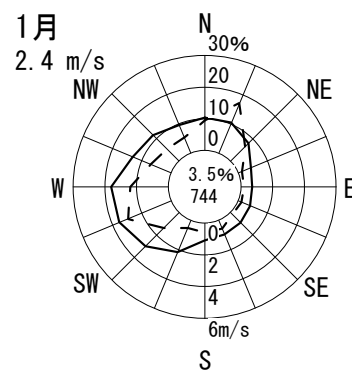
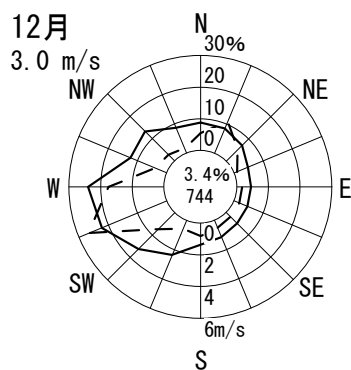
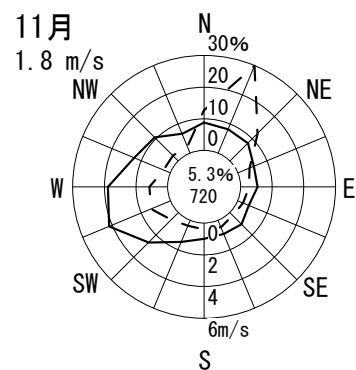
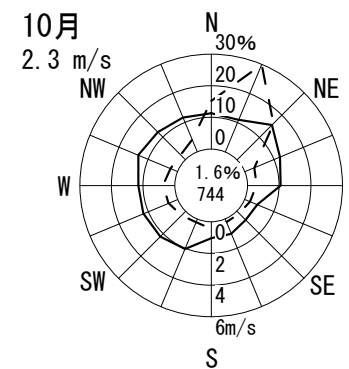
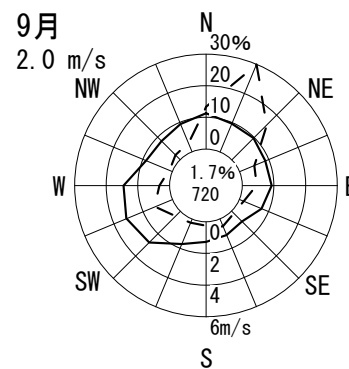
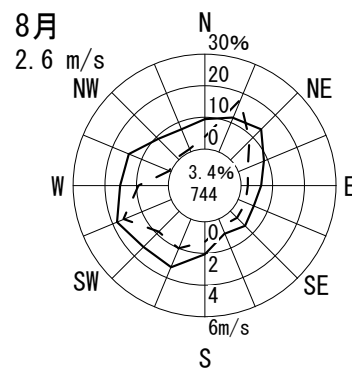
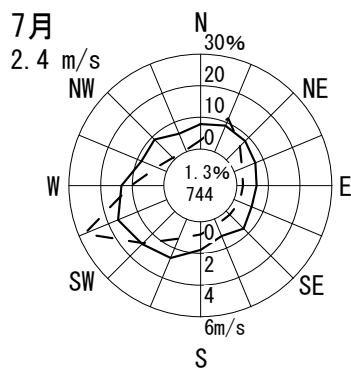
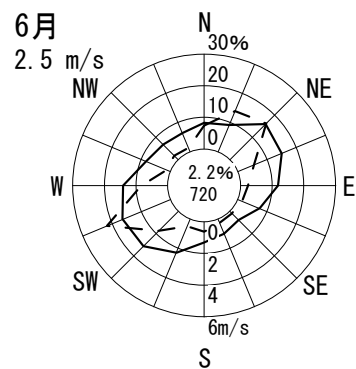
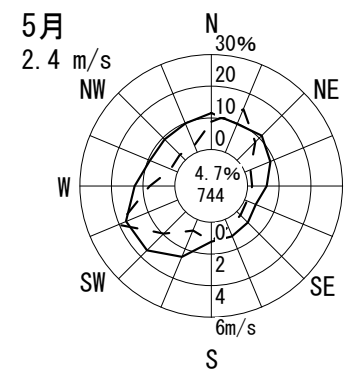
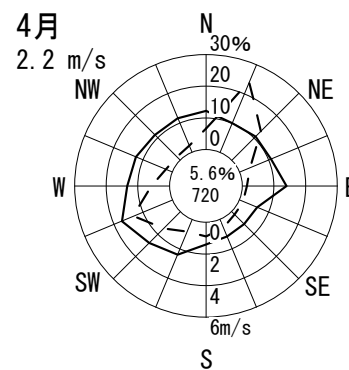
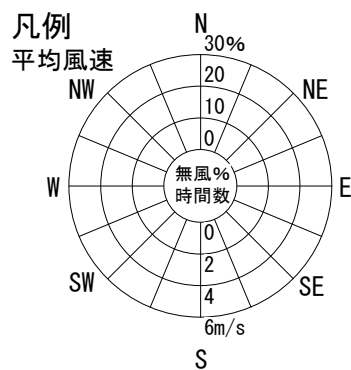
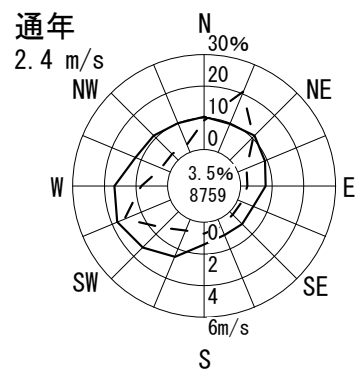

風配図 - 月別

測定局：大宮中学校

2014年4月～2015年3月 1～24 時

風向風速計高さ 17.0 m

--- 出現頻度
 —— 平均風速

○内 無風%
 測定時間数

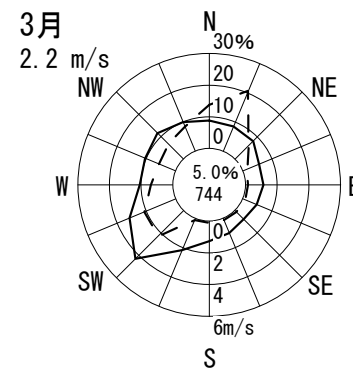
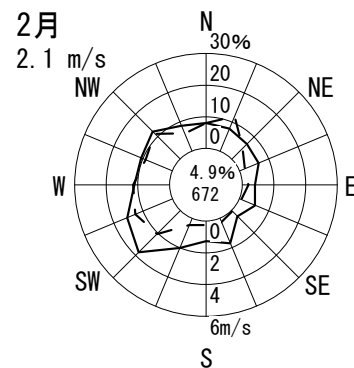
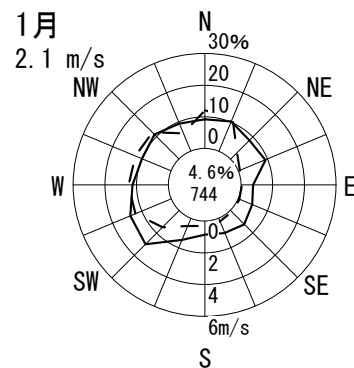
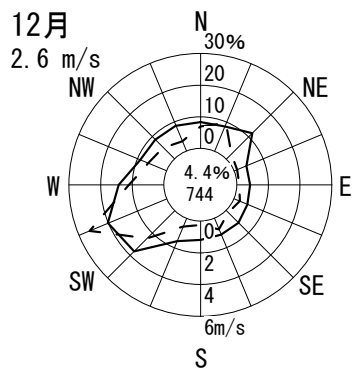
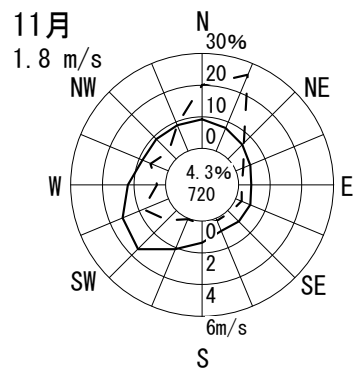
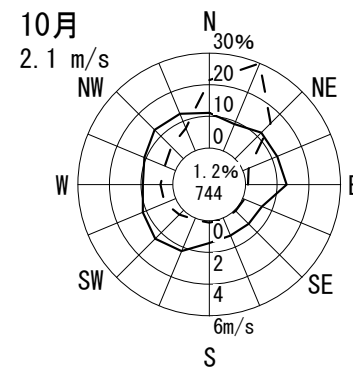
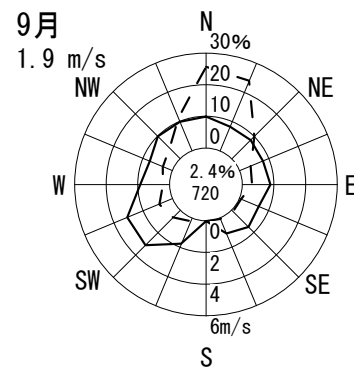
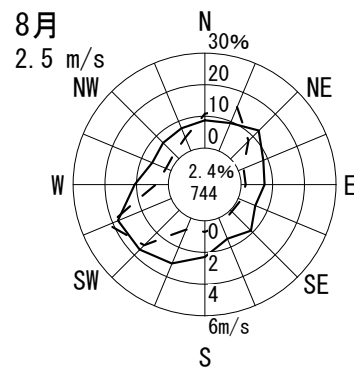
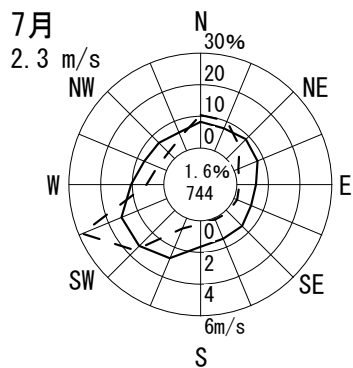
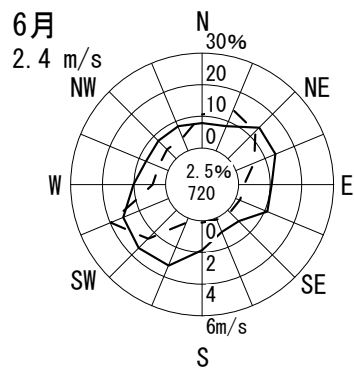
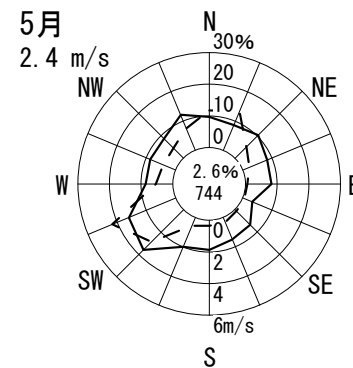
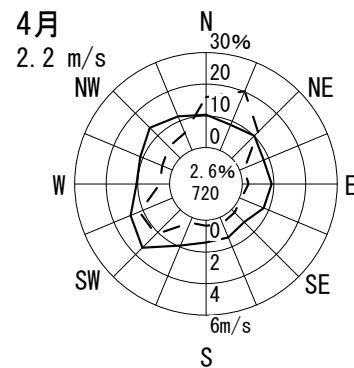
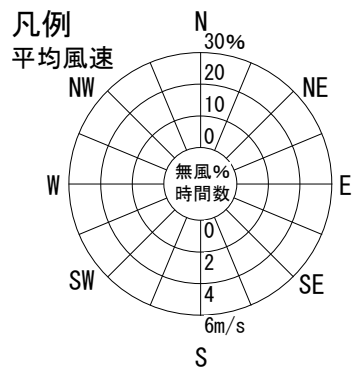
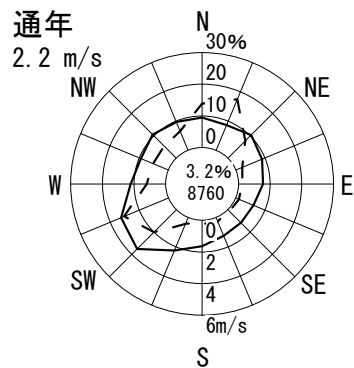

風配図 - 月別

測定局：聖賢小学校

2014年4月～2015年3月 1～24 時

風向風速計高さ 19.0 m

--- 出現頻度

— 平均風速

無風%
円内 測定時間数

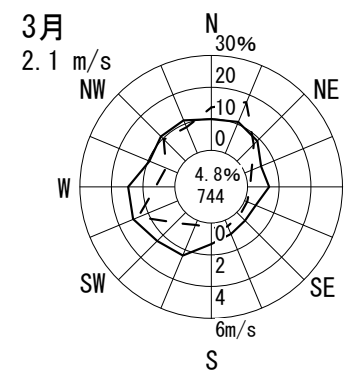
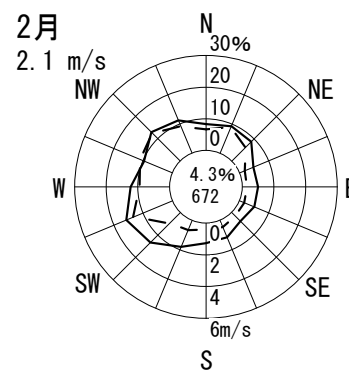
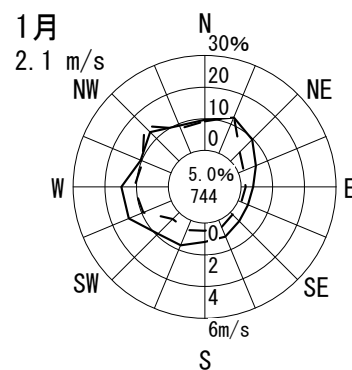
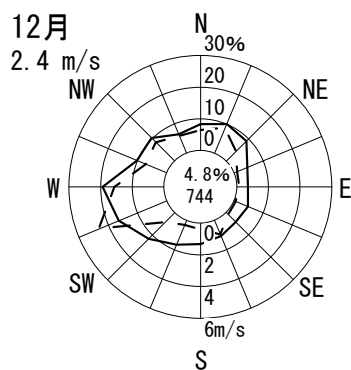
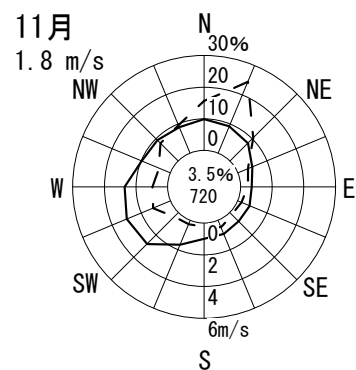
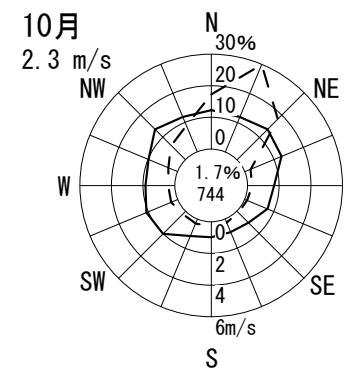
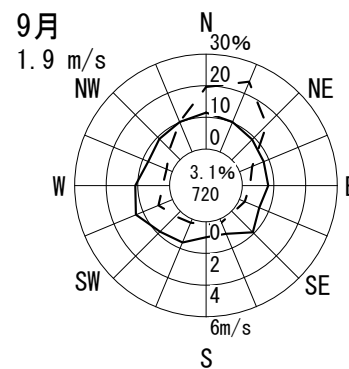
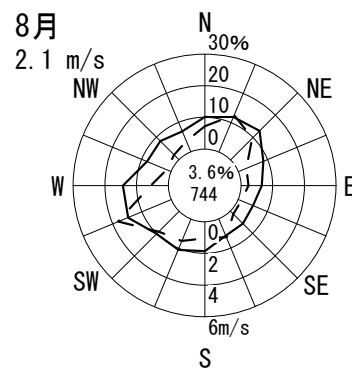
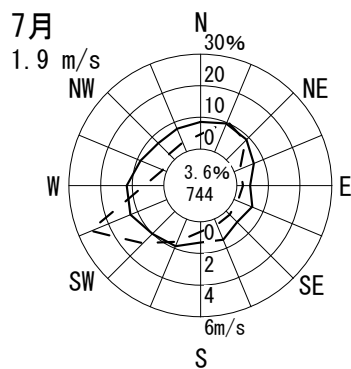
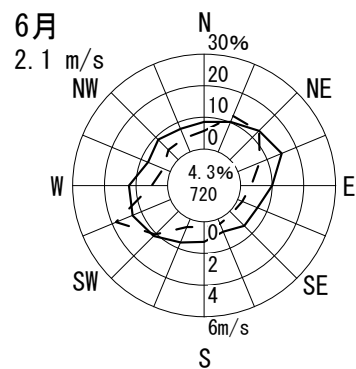
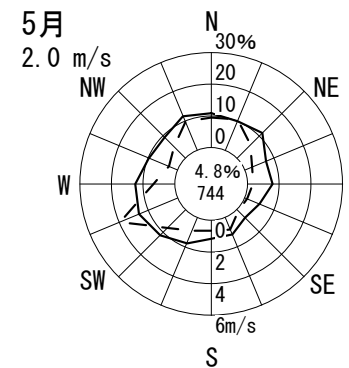
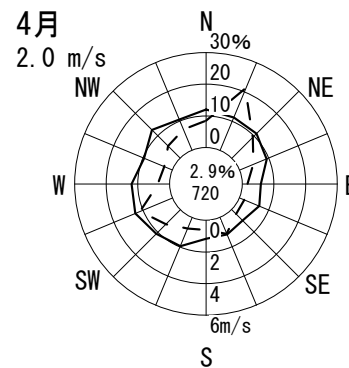
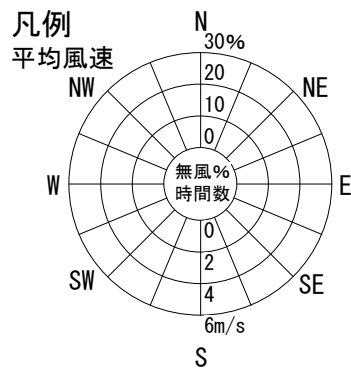
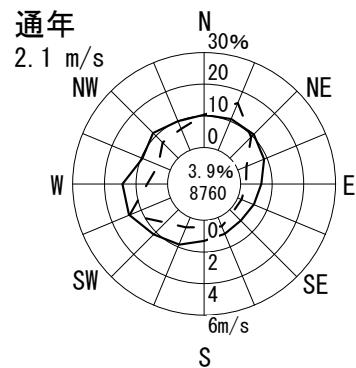

風配図 - 月別

測定局：清江小学校

2014年4月～2015年3月 1～24 時

風向風速計高さ 21.0 m

--- 出現頻度
 —— 平均風速

無風%
 円内 測定時間数

通年
1.9 m/s

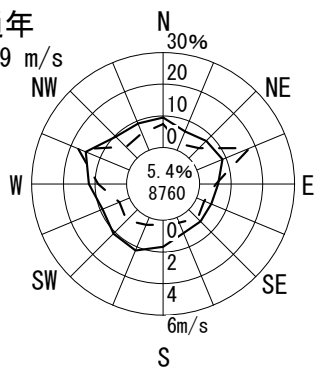

凡例
平均風速

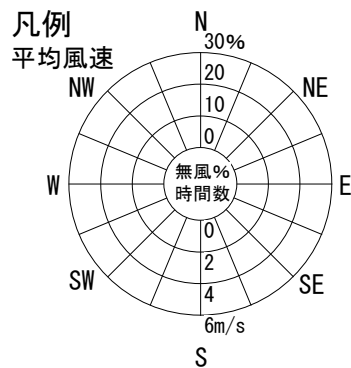

4月
1.8 m/s

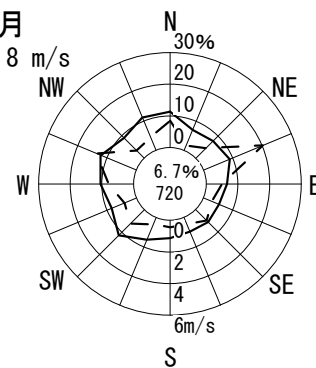

5月
1.8 m/s

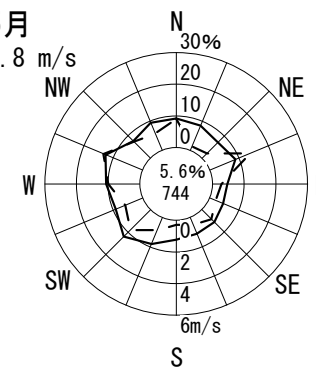

6月
1.9 m/s

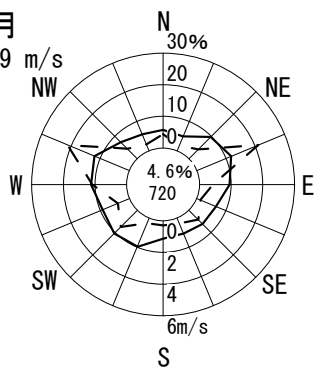

7月
1.8 m/s

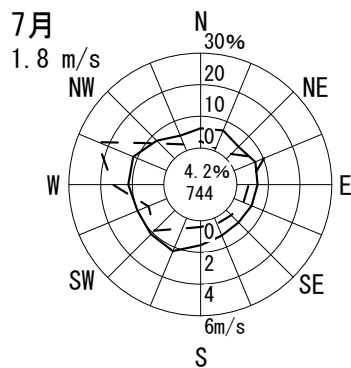

8月
2.1 m/s

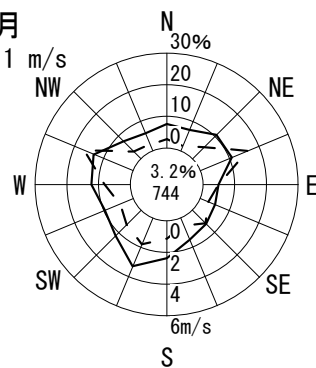

9月
1.7 m/s

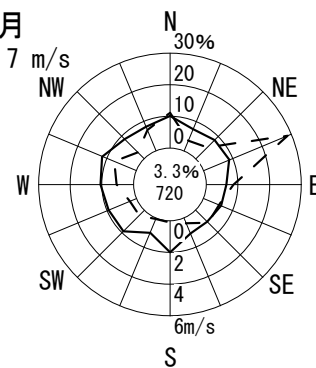

10月
1.8 m/s

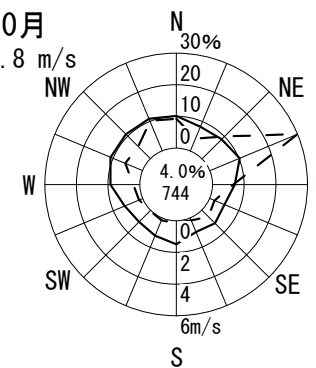

11月
1.5 m/s

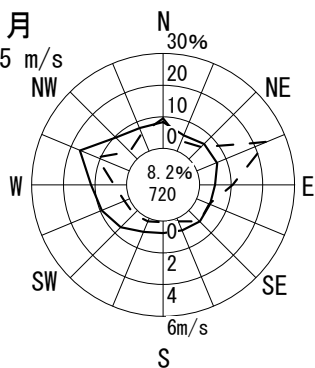

12月
2.6 m/s

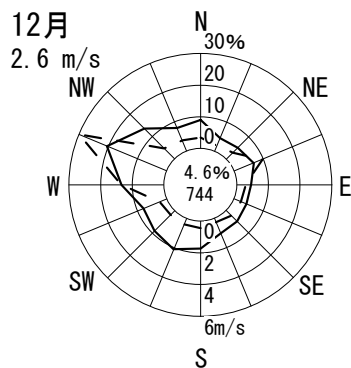

1月
2.0 m/s

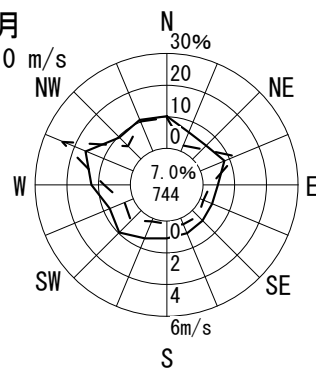

2月
2.0 m/s

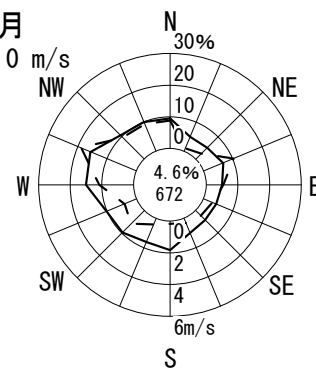

3月
1.8 m/s

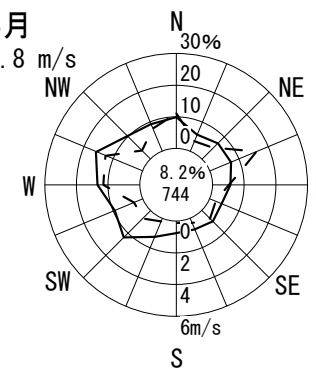

風配図 - 月別

測定局：摂陽中学校

2014年4月～2015年3月 1～24 時

風向風速計高さ 21.0 m

--- 出現頻度

— 平均風速

無風%
円内 測定時間数

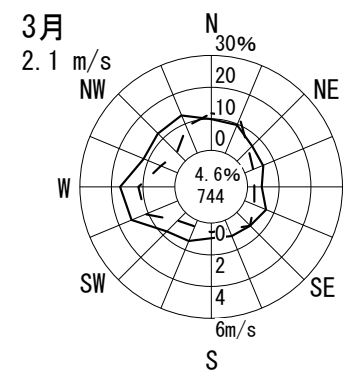
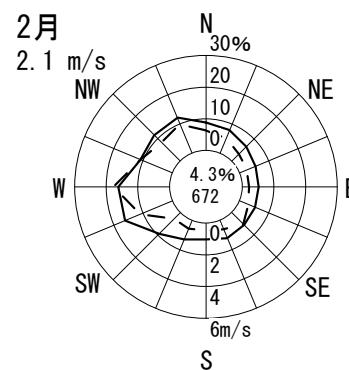
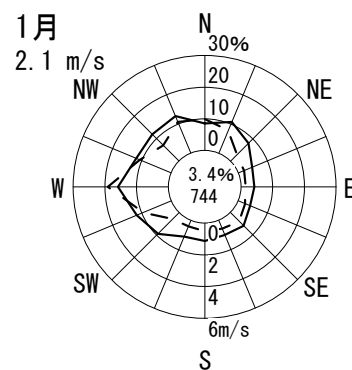
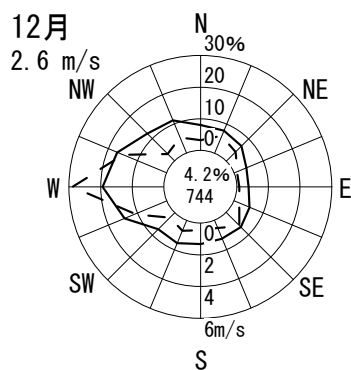
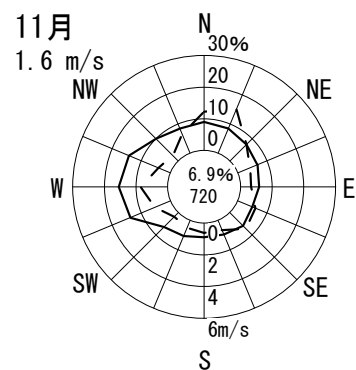
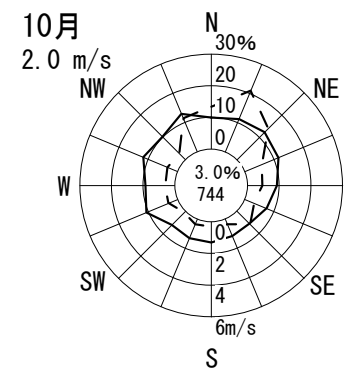
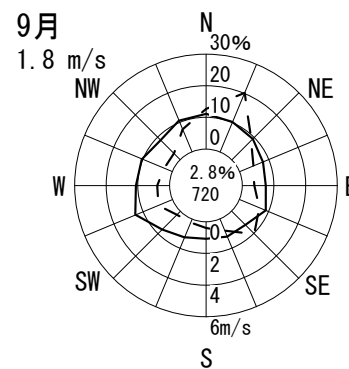
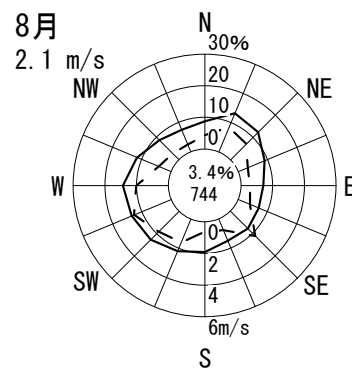
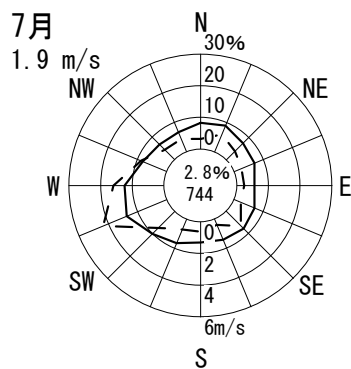
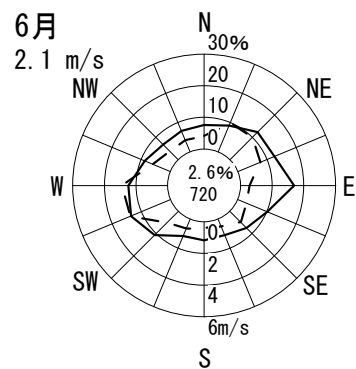
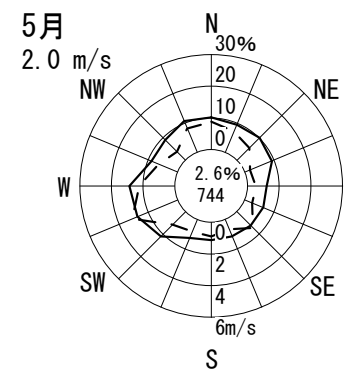
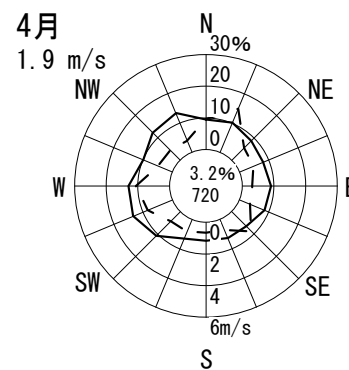
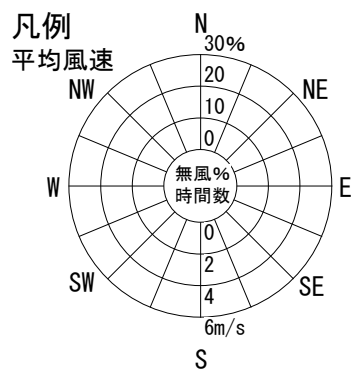
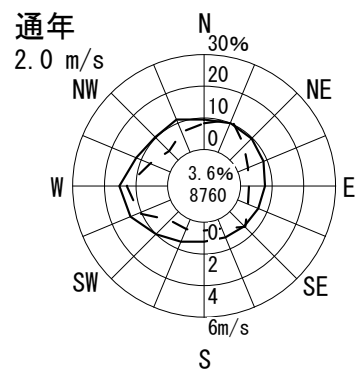

風配図 - 月別

測定局：今宮中学校

2014年4月～2015年3月 1～24 時

風向風速計高さ 16.0 m

--- 出現頻度
 —— 平均風速

無風%
 円内 測定時間数

通年
1.1 m/s

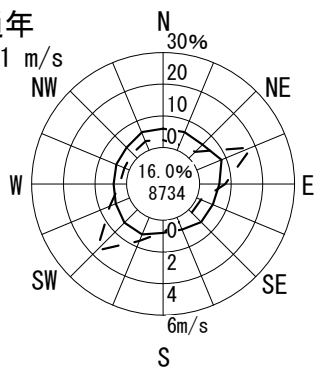

凡例
平均風速

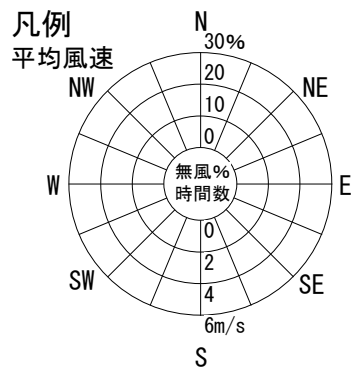

4月
1.1 m/s

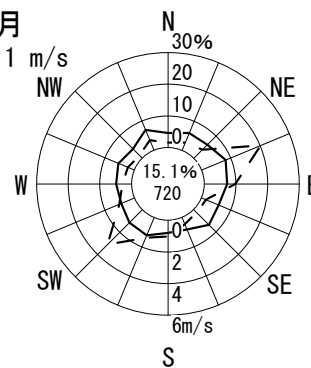

5月
1.0 m/s

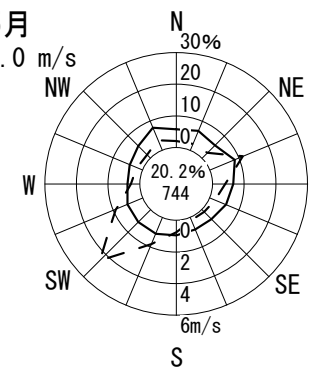

6月
1.2 m/s

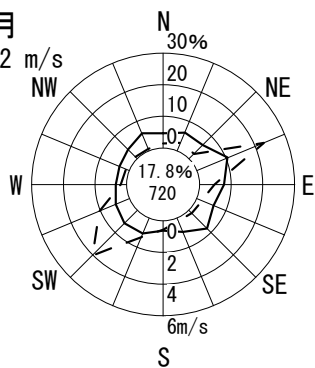

7月
1.0 m/s

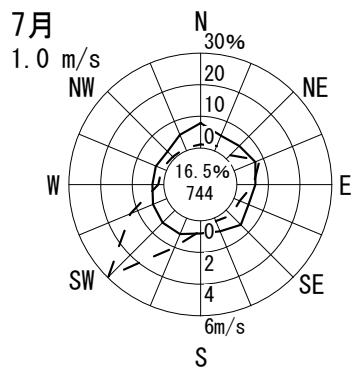

8月
1.2 m/s

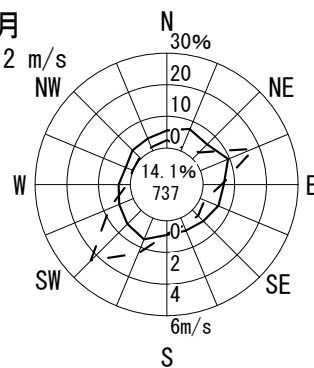

9月
1.2 m/s

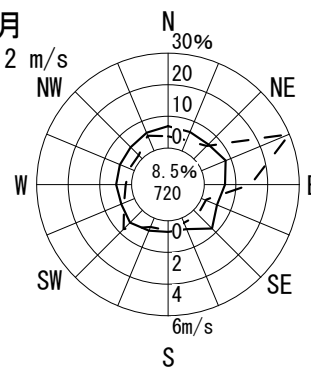

10月
1.4 m/s

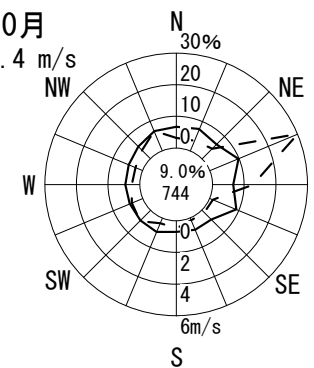

11月
1.0 m/s

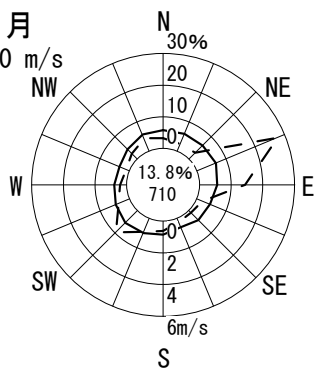

12月
1.0 m/s

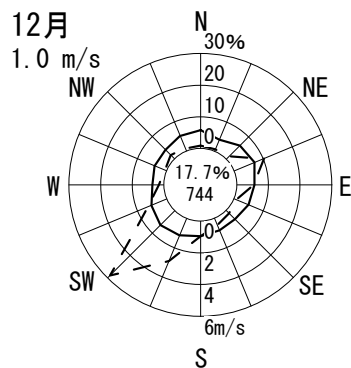

1月
0.9 m/s

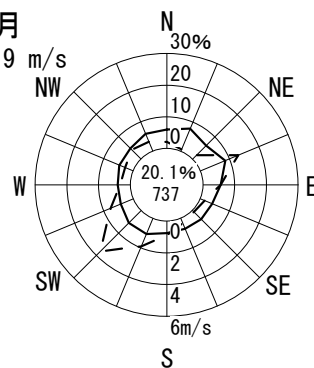

2月
0.9 m/s

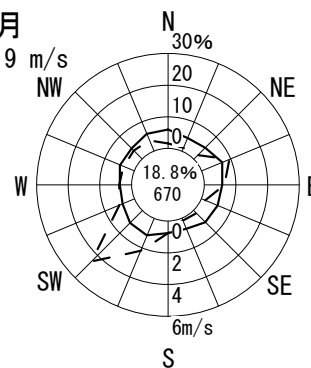

3月
1.0 m/s

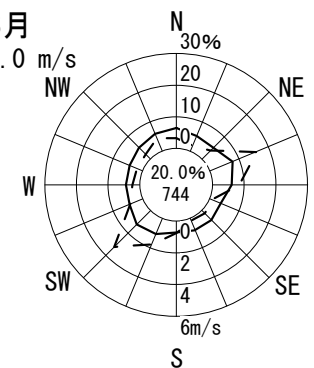

風配図 - 月別

測定局：南港中央公園

2014年4月～2015年3月 1～24 時

風向風速計高さ 14.0 m

--- 出現頻度
— 平均風速

無風%
円内 測定時間数

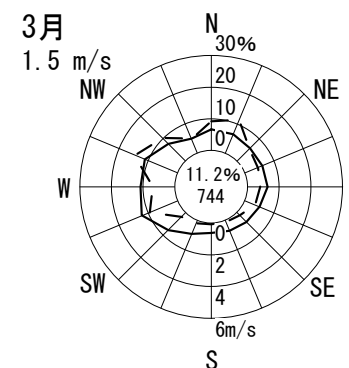
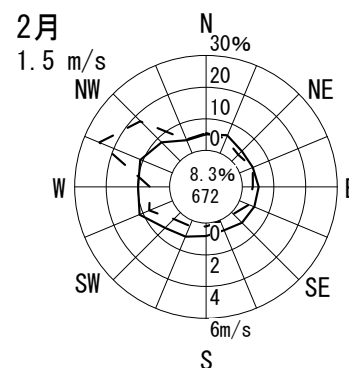
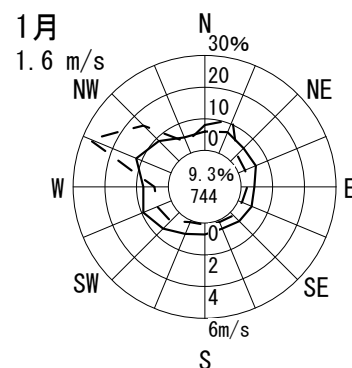
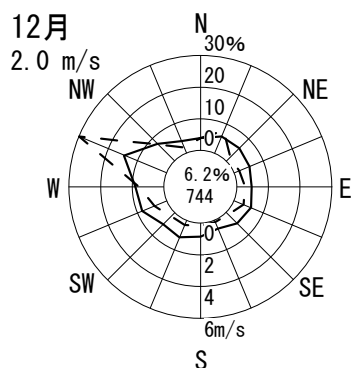
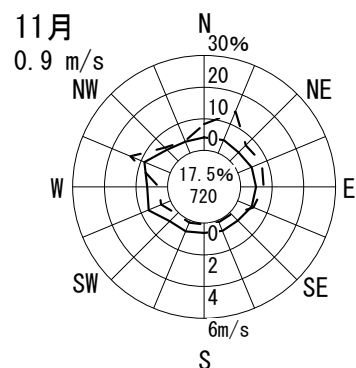
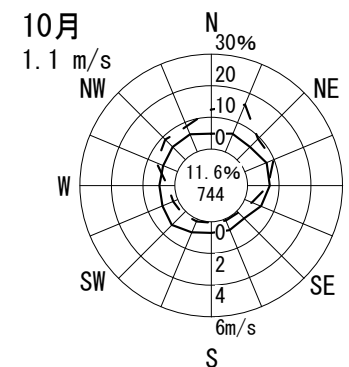
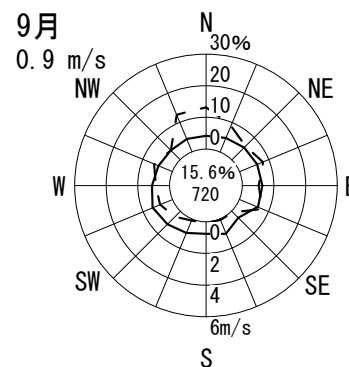
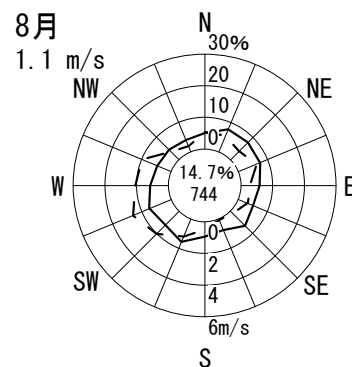
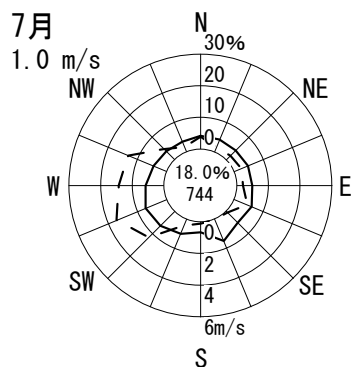
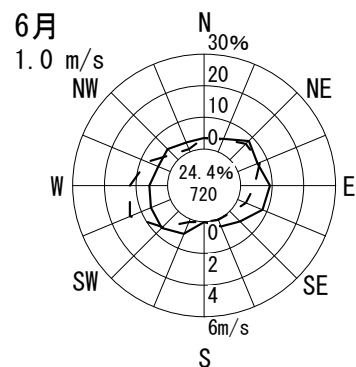
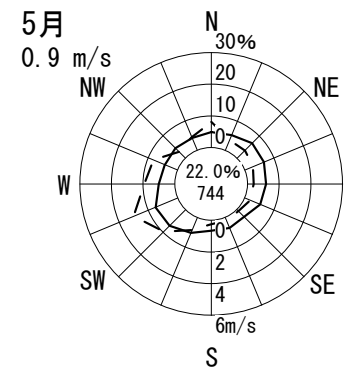
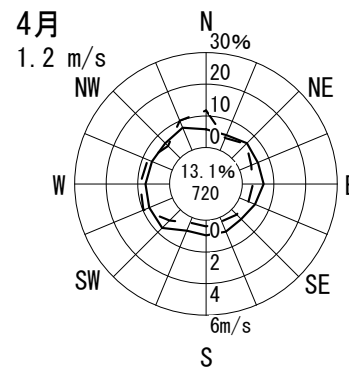
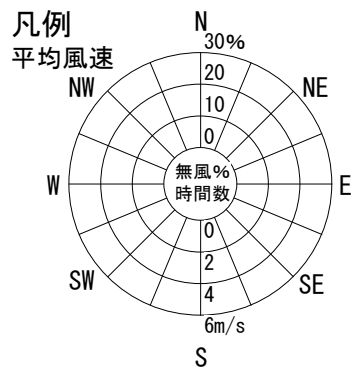
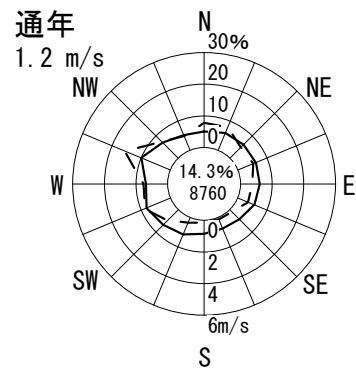

風配図 - 月別

測定局：少林寺

2014年4月～2015年3月 1～24 時

風向風速計高さ 18.0 m

--- 出現頻度

— 平均風速

無風%
円内 測定時間数

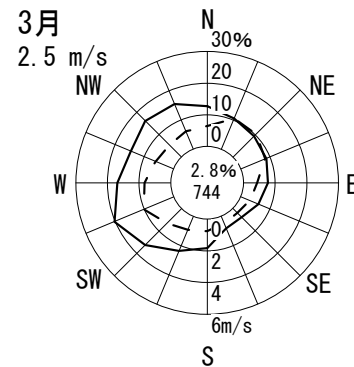
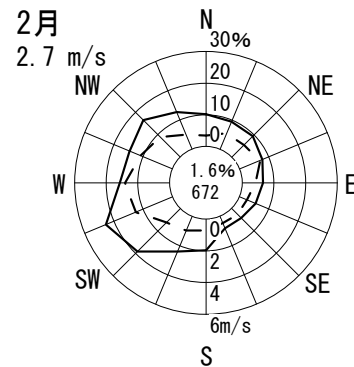
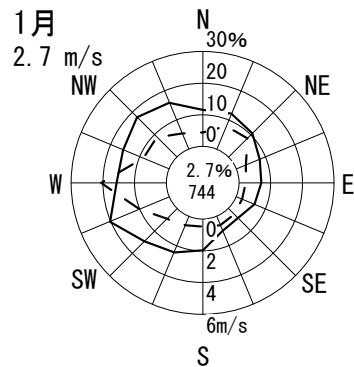
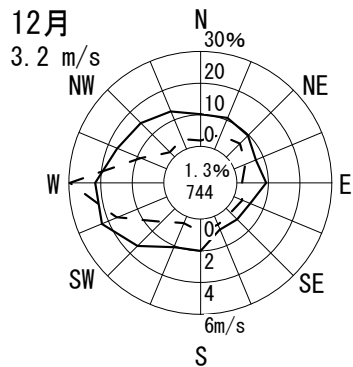
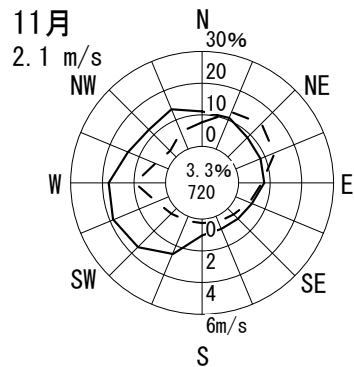
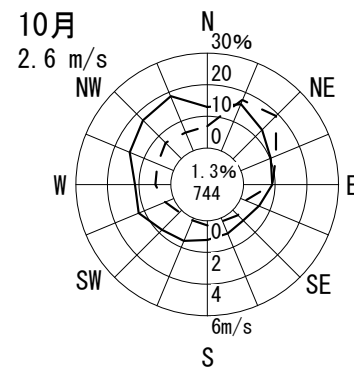
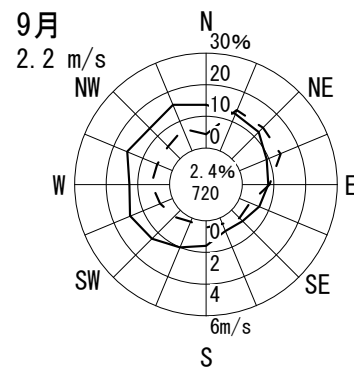
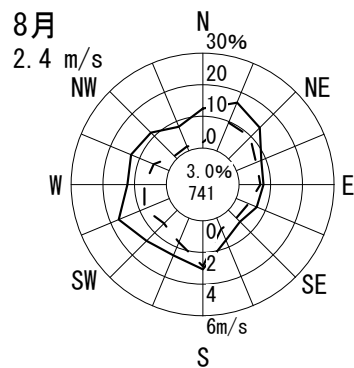
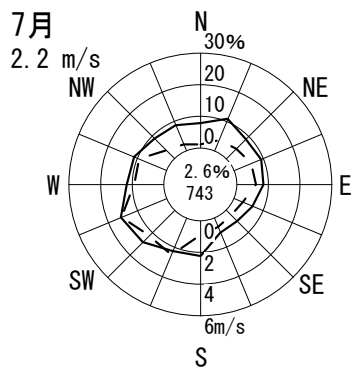
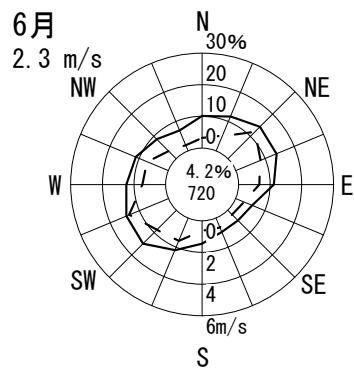
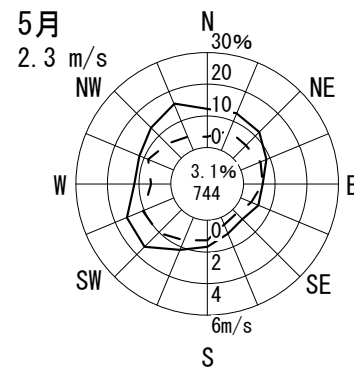
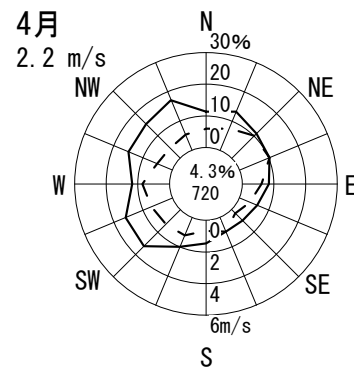
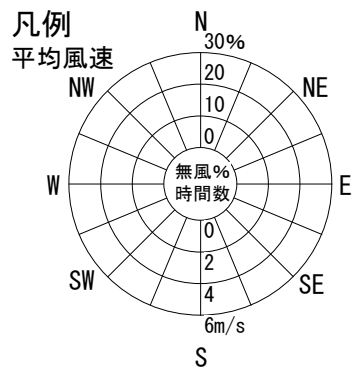
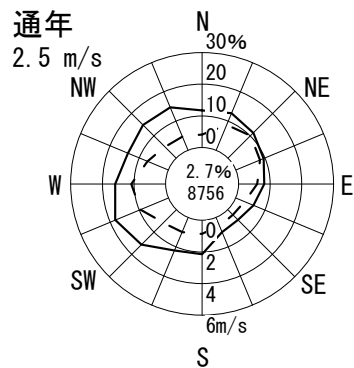

風配図 - 月別

測定局：浜寺

2014年4月～2015年3月 1～24 時

風向風速計高さ 18.0 m

--- 出現頻度

— 平均風速

無風%
円内 測定時間数

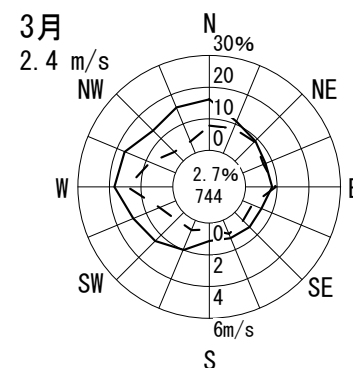
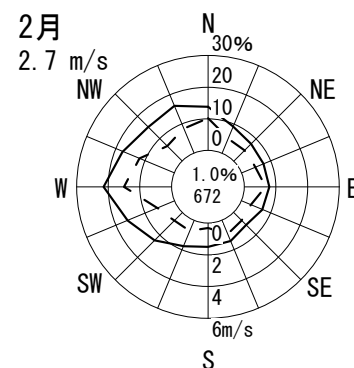
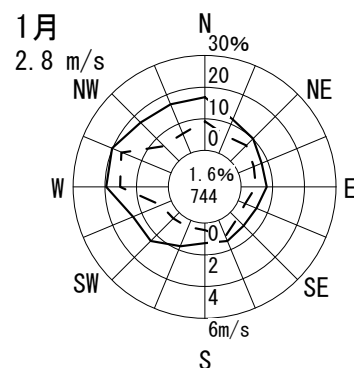
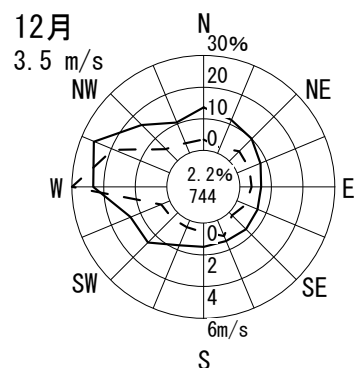
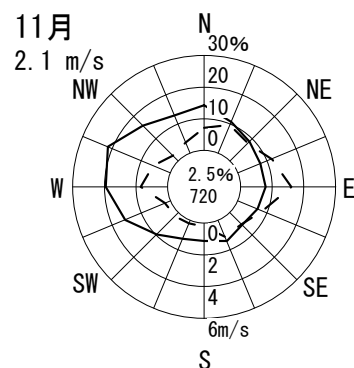
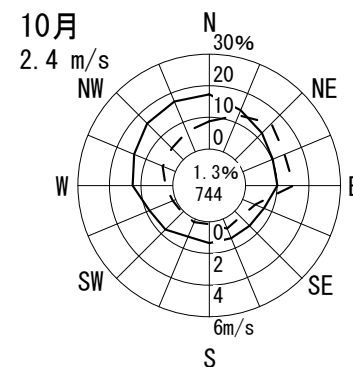
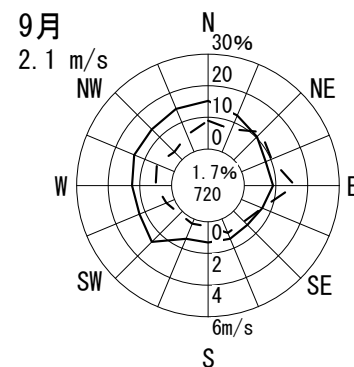
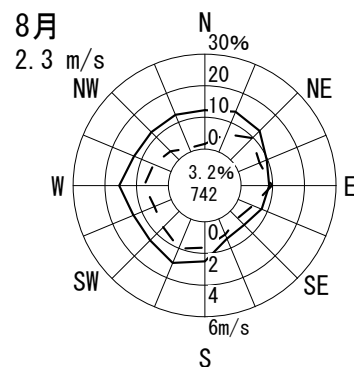
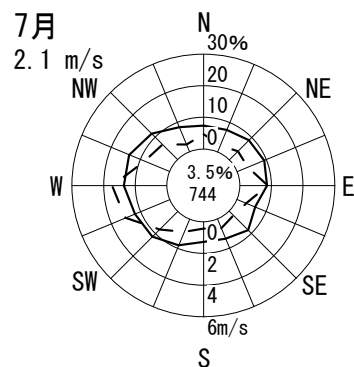
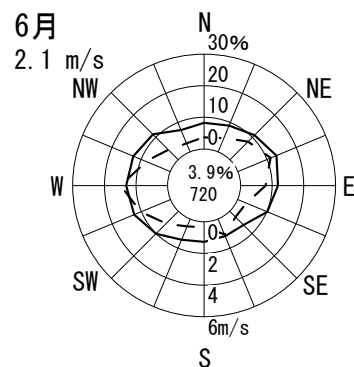
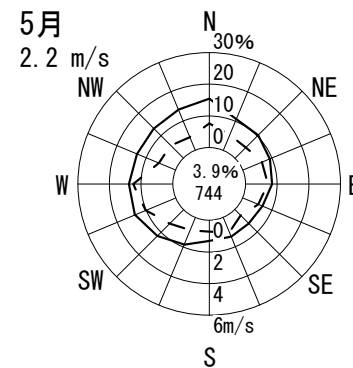
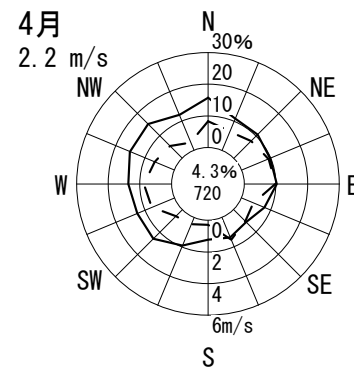
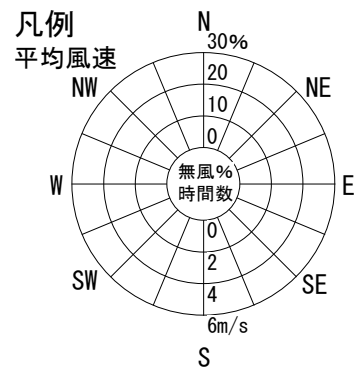
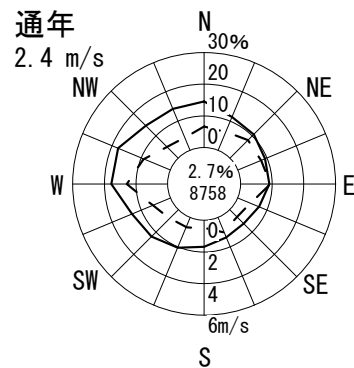

風配図 - 月別

測定局：金岡

2014年4月～2015年3月 1～24 時

風向風速計高さ 18.0 m

--- 出現頻度
— 平均風速

無風%
円内 測定時間数

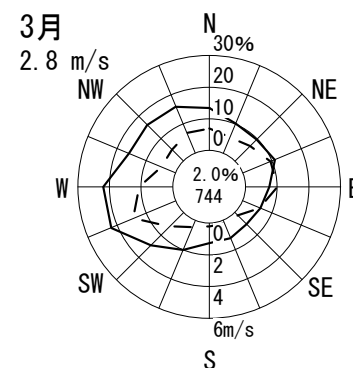
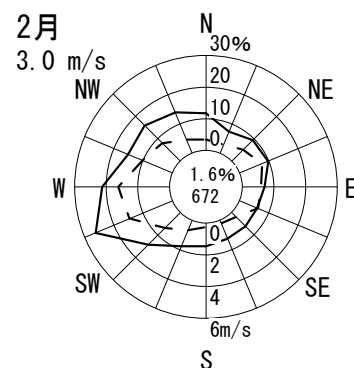
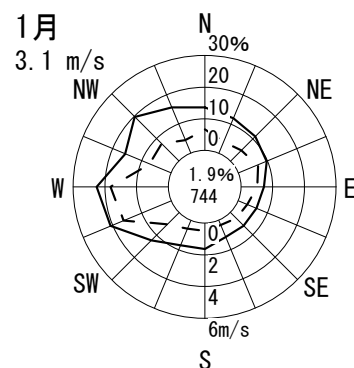
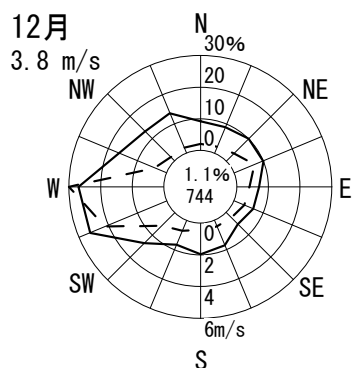
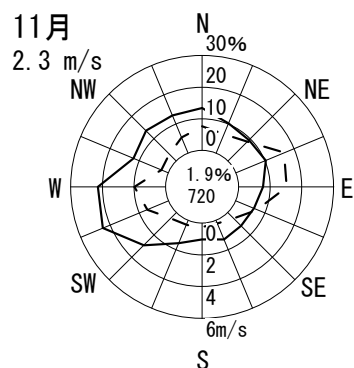
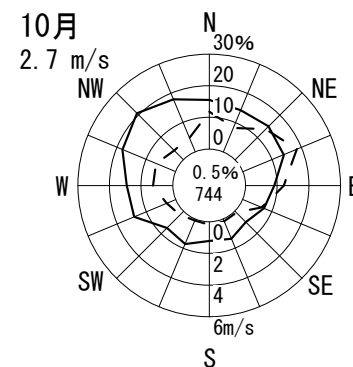
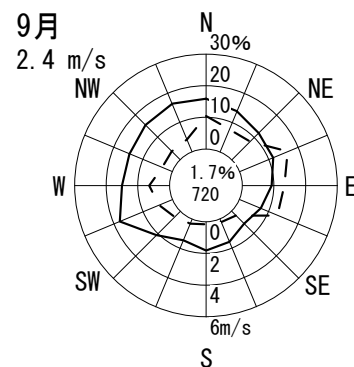
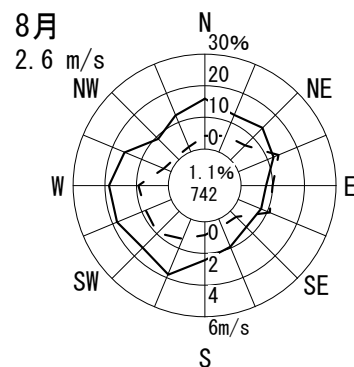
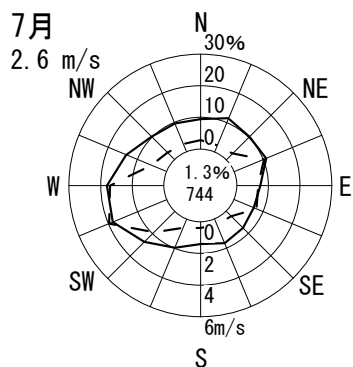
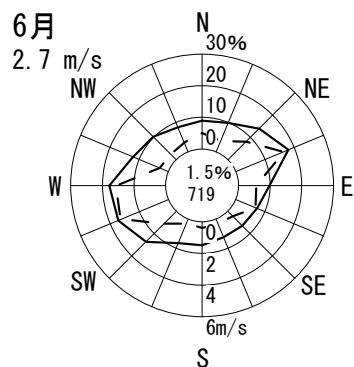
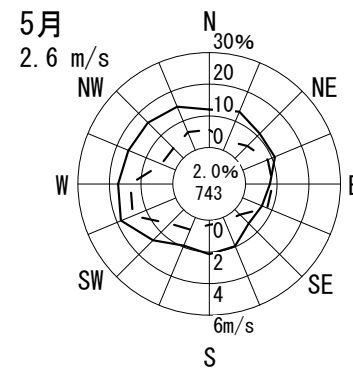
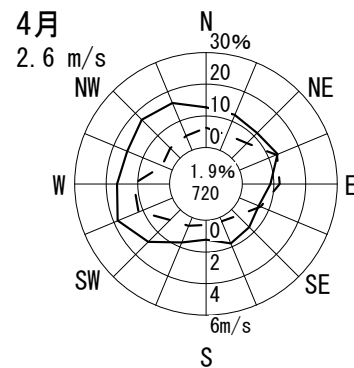
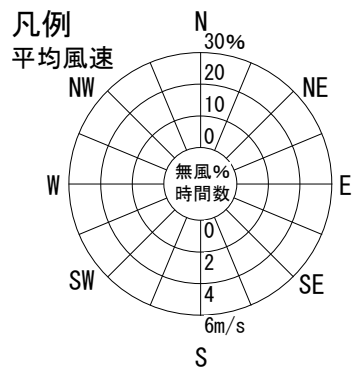
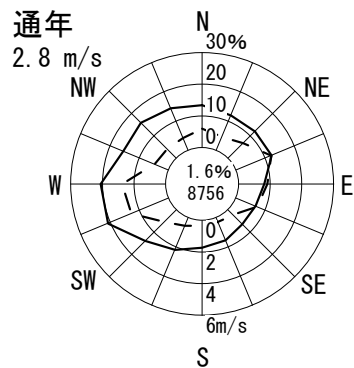

風配図 - 月別

測定局：三宝

2014年4月～2015年3月 1～24 時

風向風速計高さ 6.0 m

--- 出現頻度
— 平均風速

無風%
円内 測定時間数

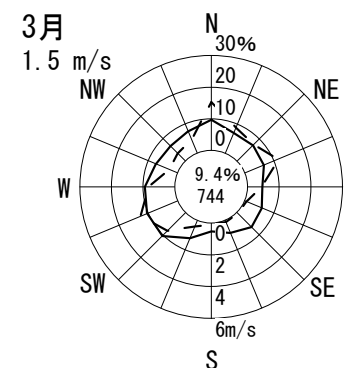
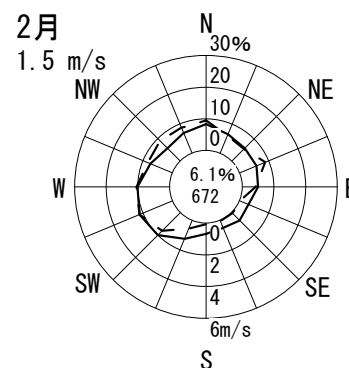
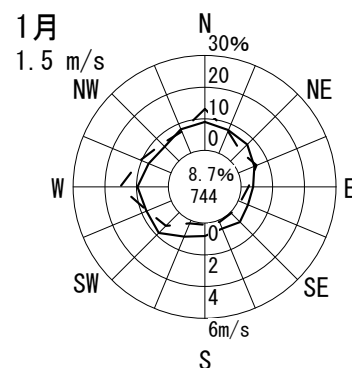
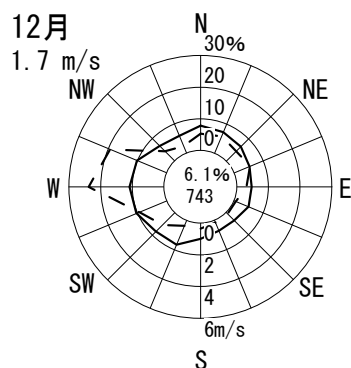
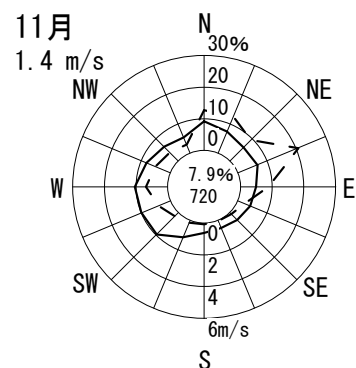
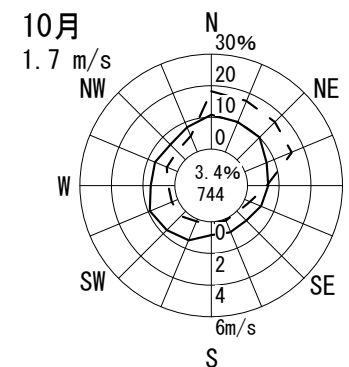
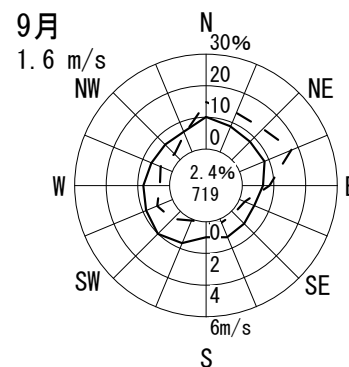
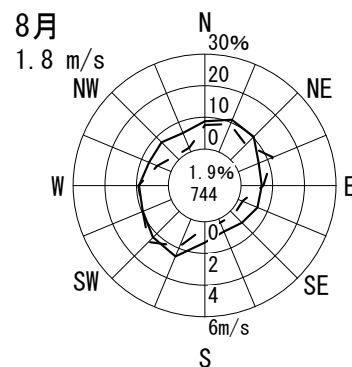
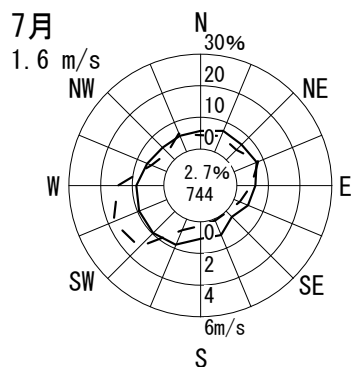
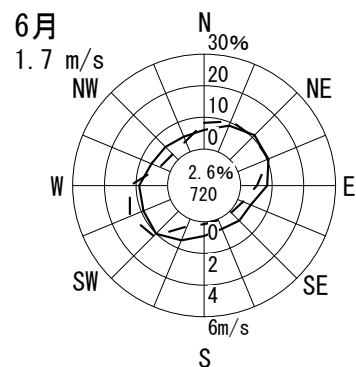
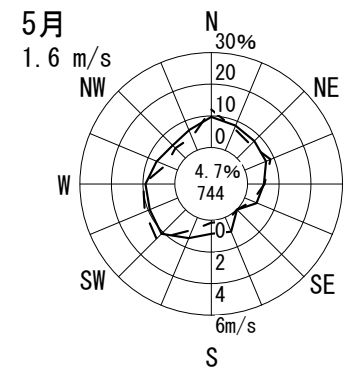
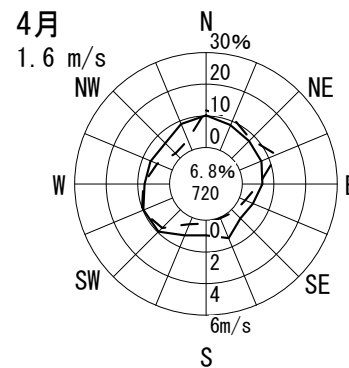
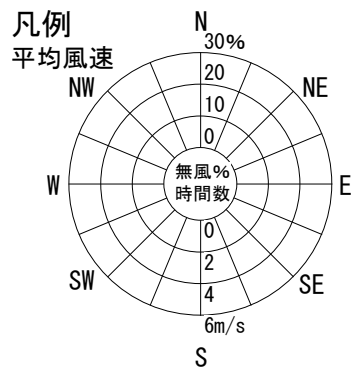
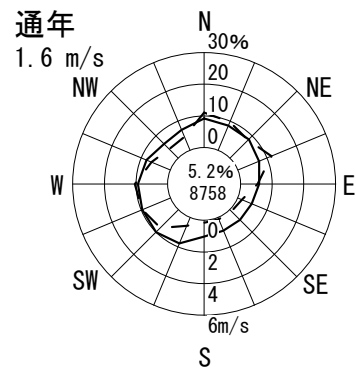

風配図 - 月別

測定局：若松台

2014年4月～2015年3月 1～24 時

風向風速計高さ 18.0 m

--- 出現頻度
— 平均風速

無風%
円内 測定時間数

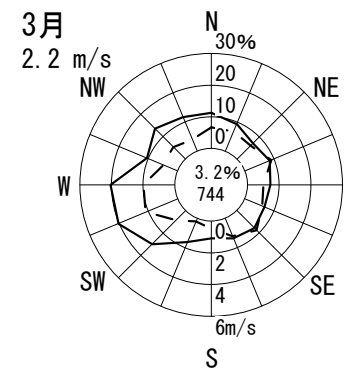
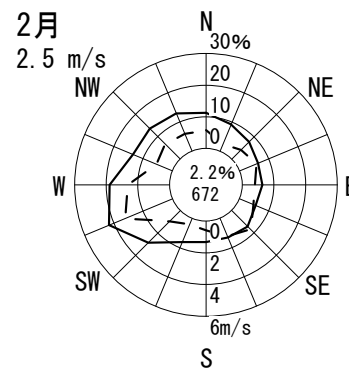
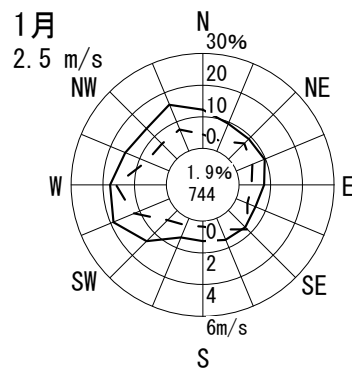
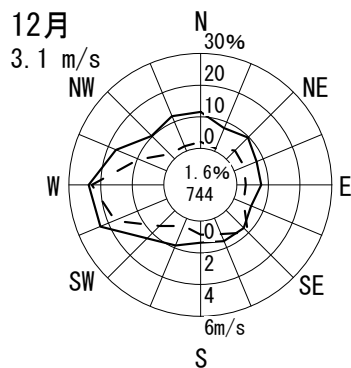
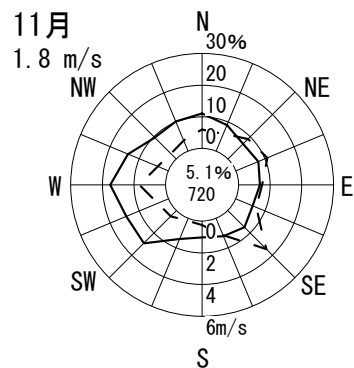
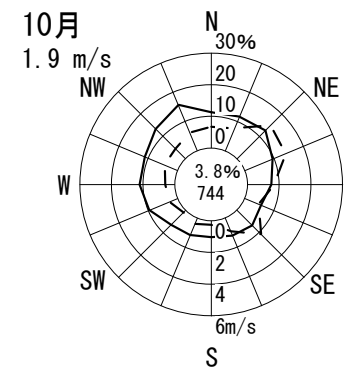
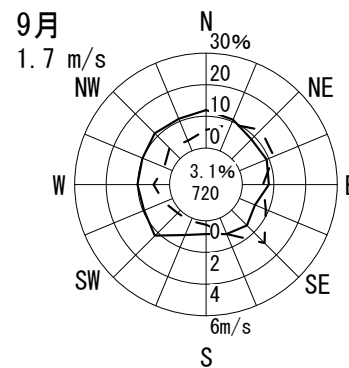
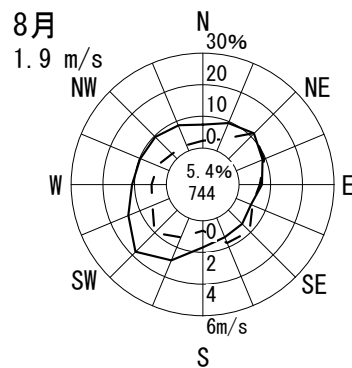
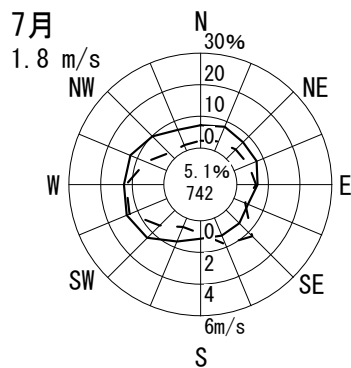
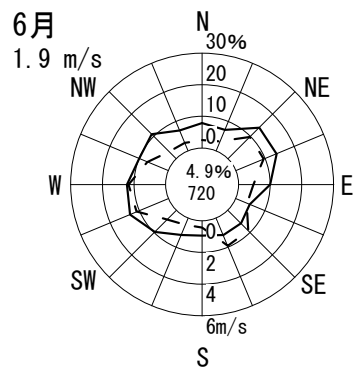
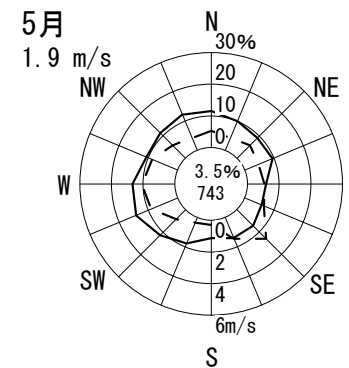
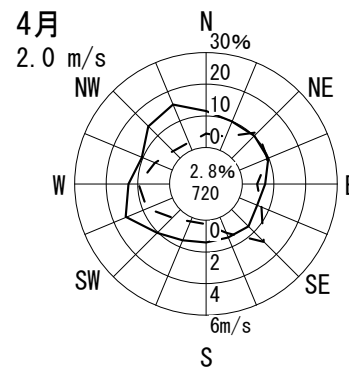
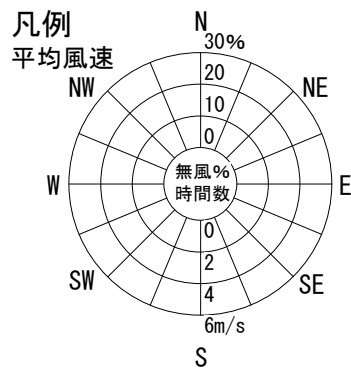
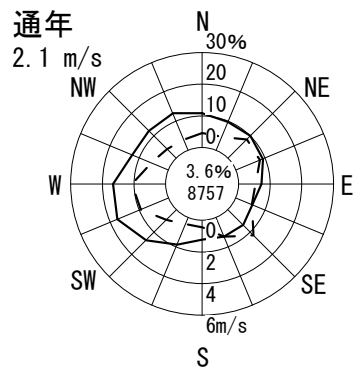

風配図 - 月別

測定局：石津

2014年4月～2015年3月 1～24 時

風向風速計高さ 18.0 m

--- 出現頻度

— 平均風速

無風%
円内 測定時間数

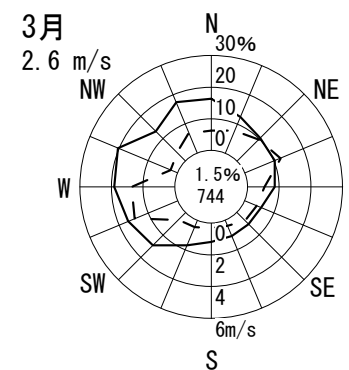
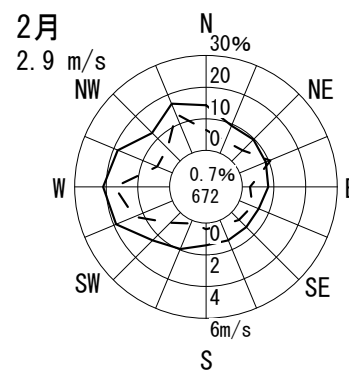
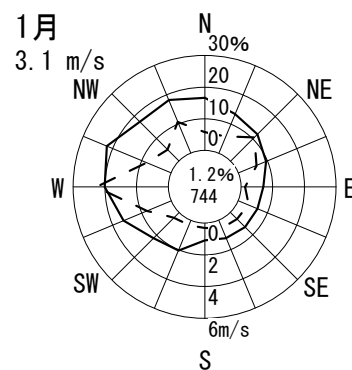
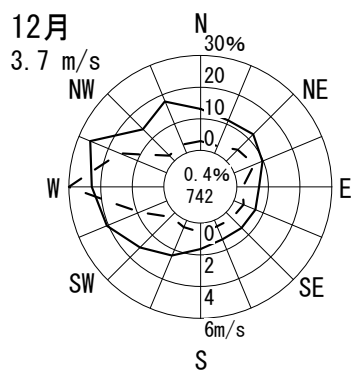
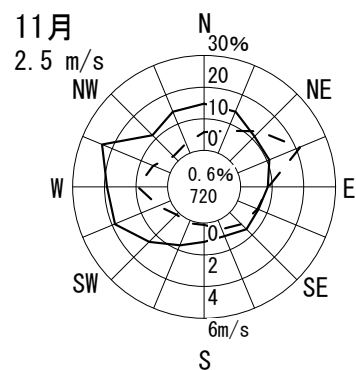
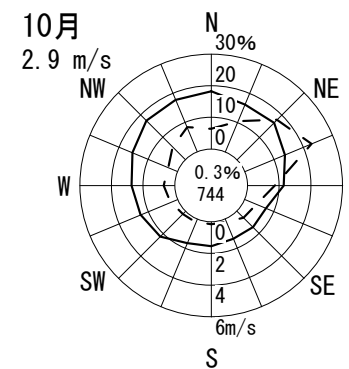
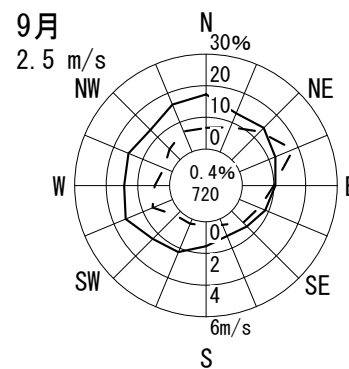
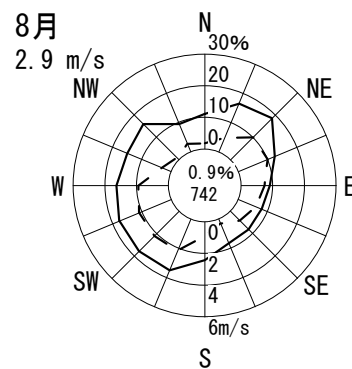
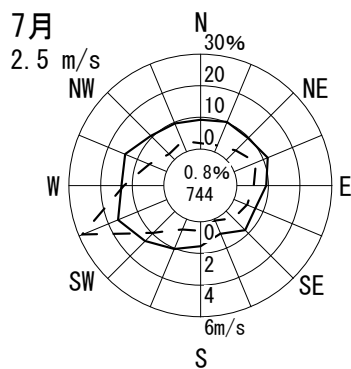
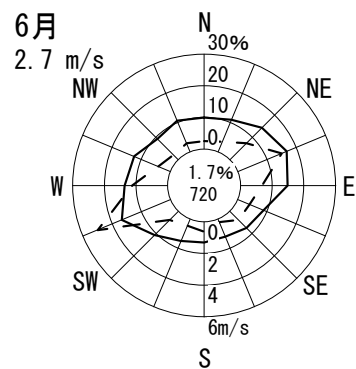
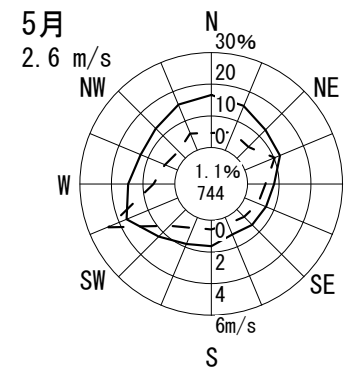
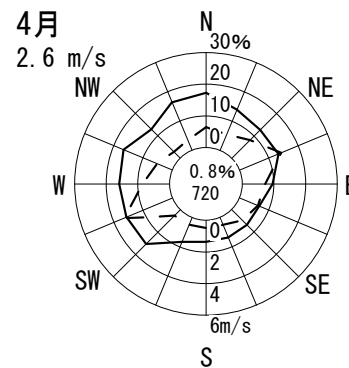
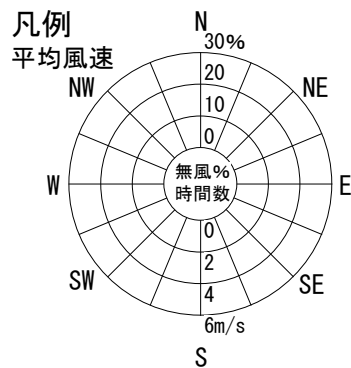
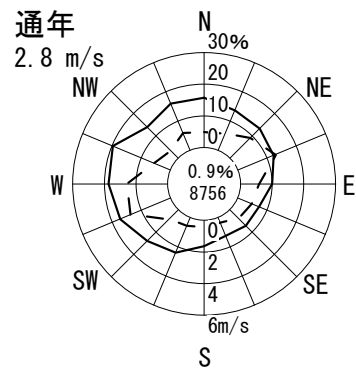

風配図 - 月別

測定局：登美丘

2014年4月～2015年3月 1～24 時

風向風速計高さ 18.0 m

--- 出現頻度

— 平均風速

無風%
円内 測定時間数

通年

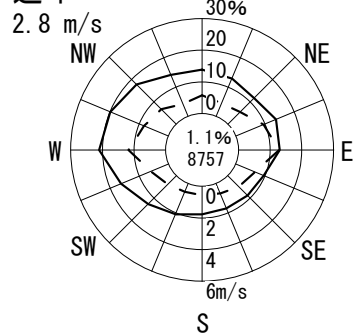

凡例
平均風速

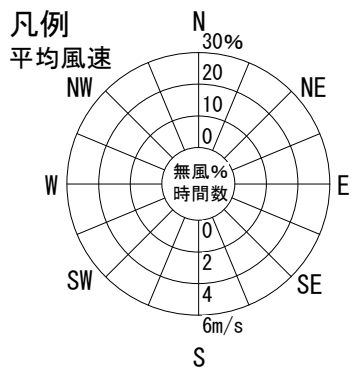

4月

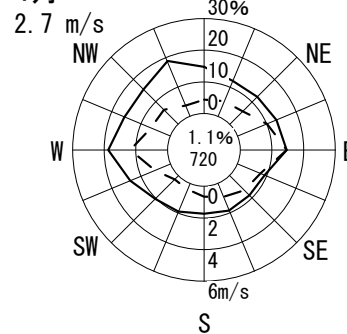

5月

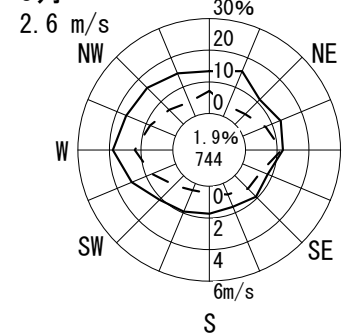

6月

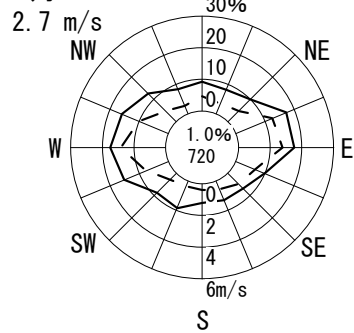

7月

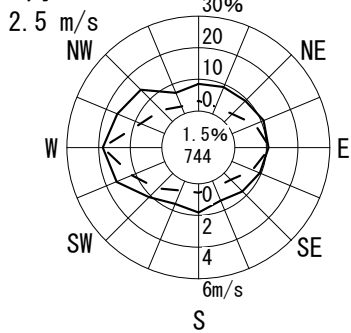

8月

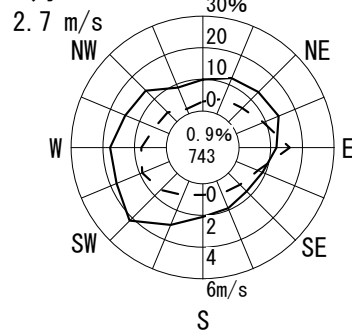

9月

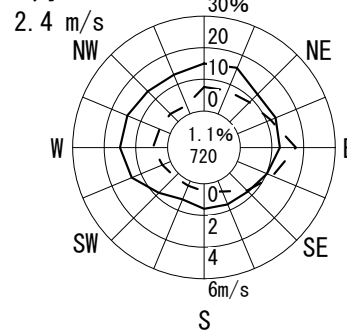

10月

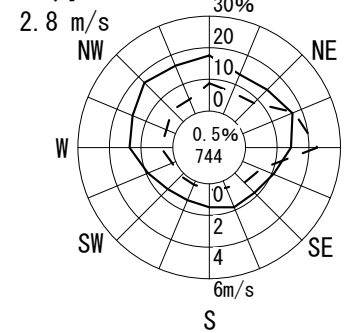

11月

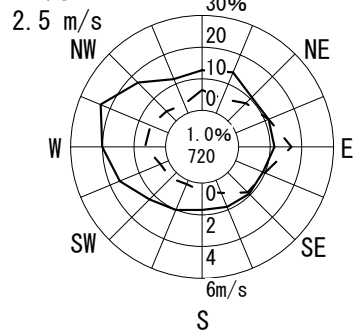

12月

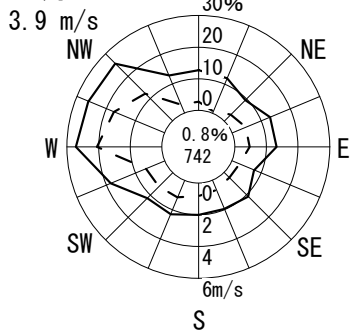

1月

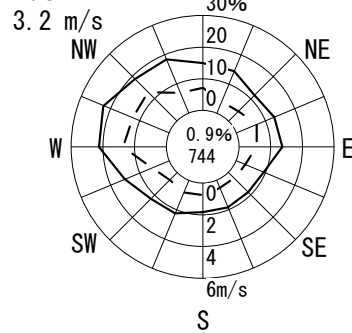

2月

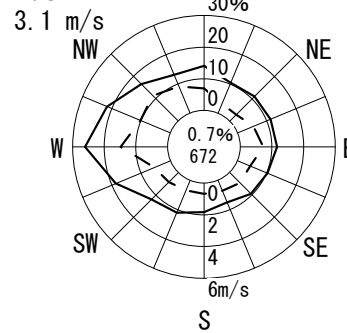

3月

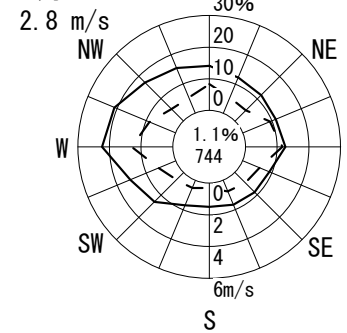

風配図 - 月別

測定局：深井

2014年4月～2015年3月 1～24 時

風向風速計高さ 19.0 m

--- 出現頻度
 —— 平均風速

無風%
 円内 測定時間数

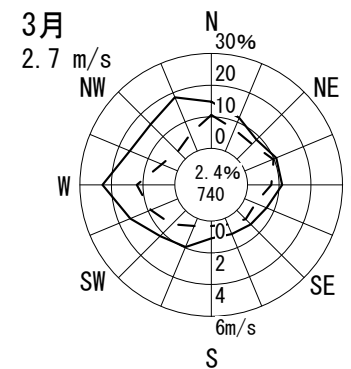
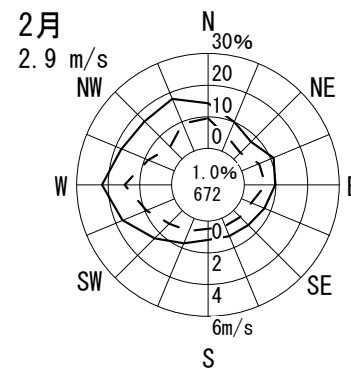
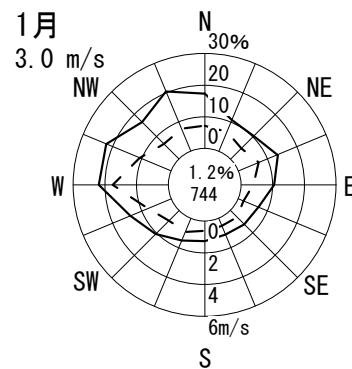
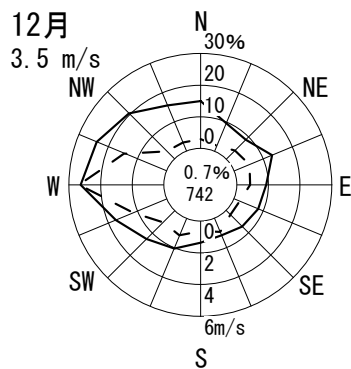
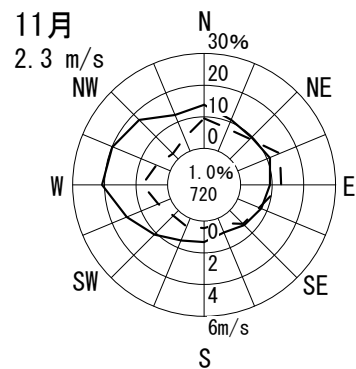
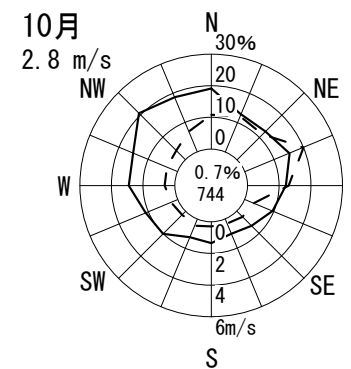
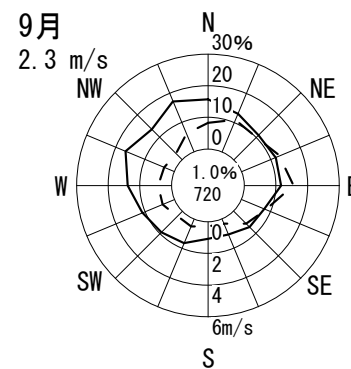
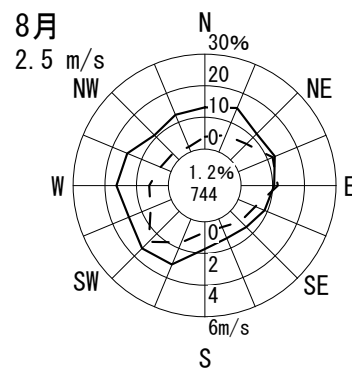
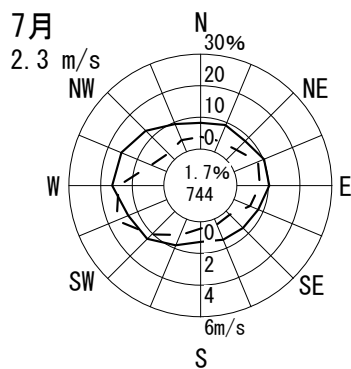
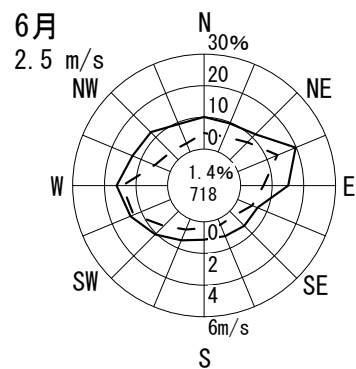
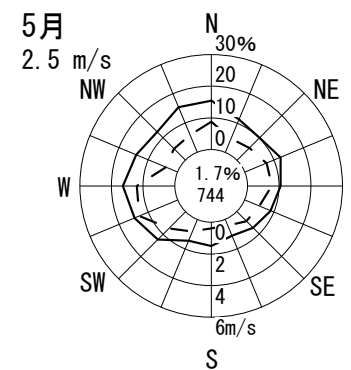
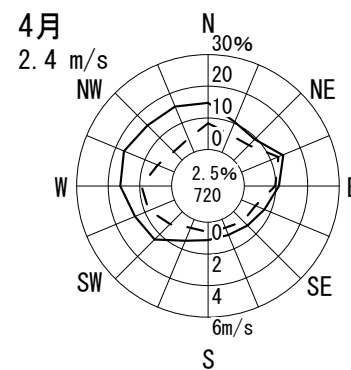
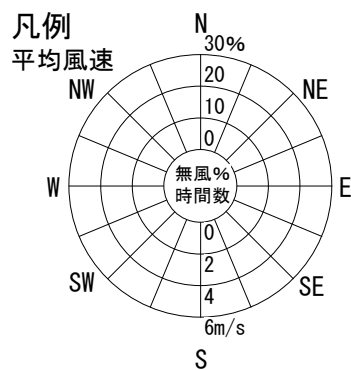
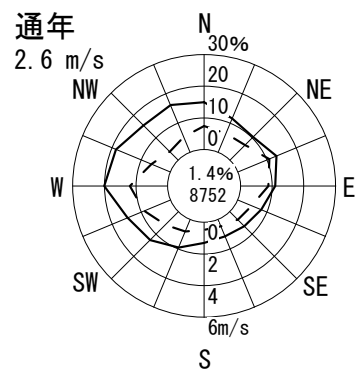

風配図 - 月別

測定局：美原

2014年4月～2015年3月 1～24 時

風向風速計高さ 10.0 m

--- 出現頻度

— 平均風速

無風%
円内 測定時間数

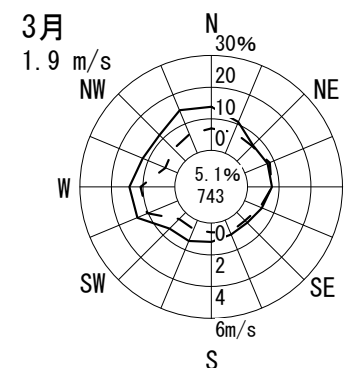
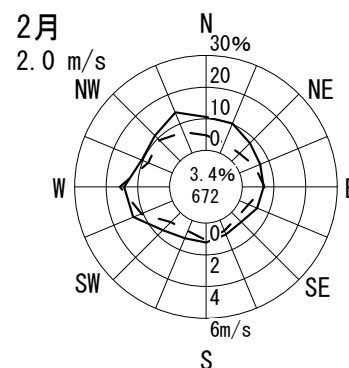
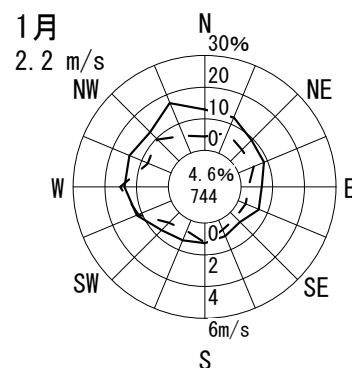
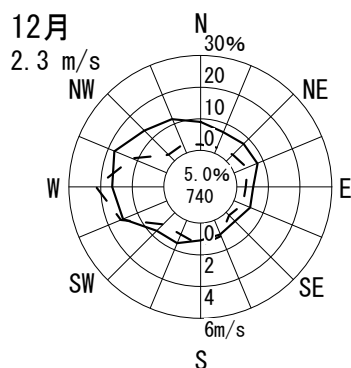
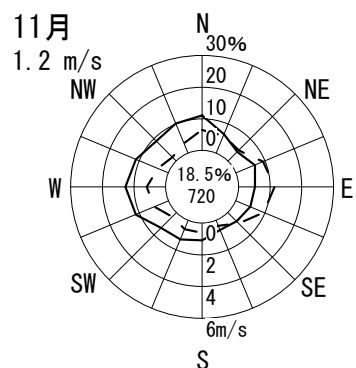
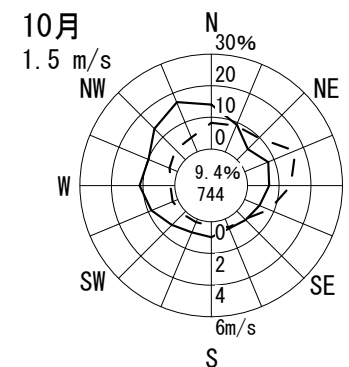
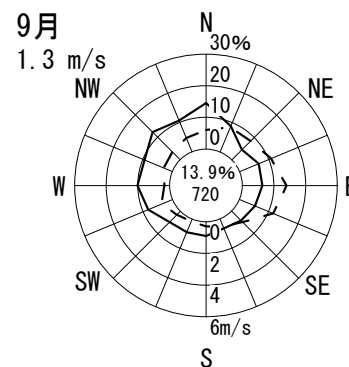
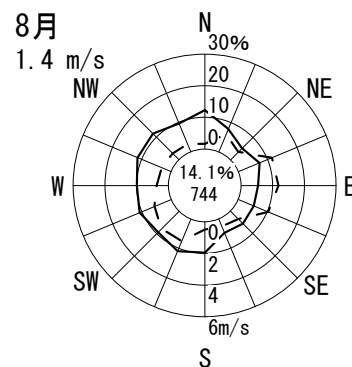
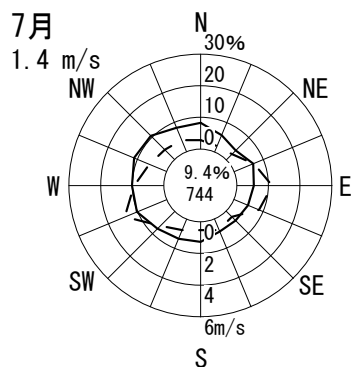
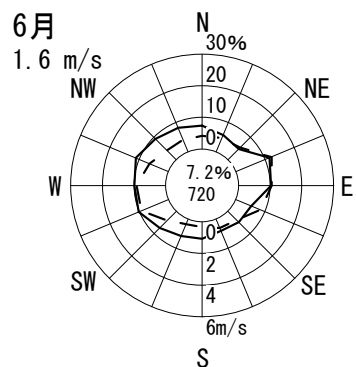
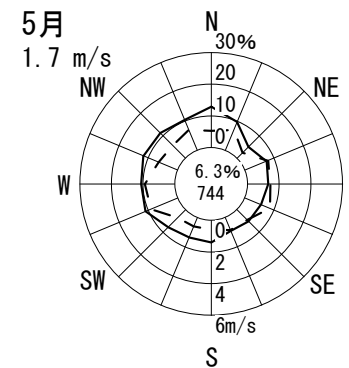
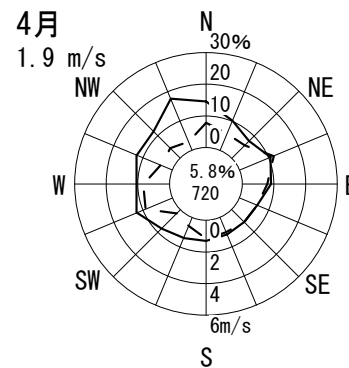
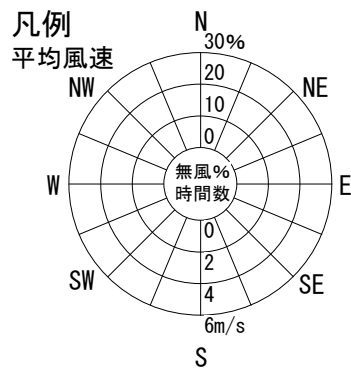
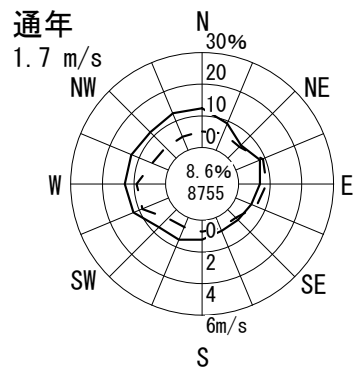

風配図 - 月別

測定局：豊中市千成

2014年4月～2015年3月 1～24 時

風向風速計高さ 8.0 m

--- 出現頻度
— 平均風速

無風% 円内
測定時間数

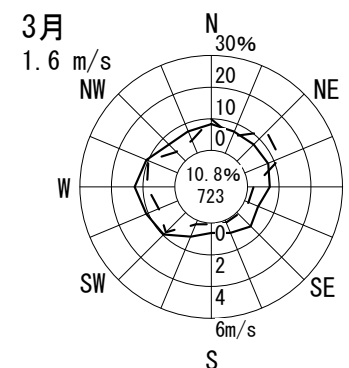
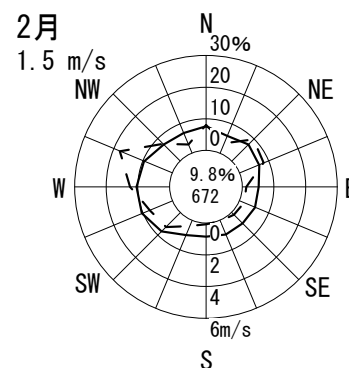
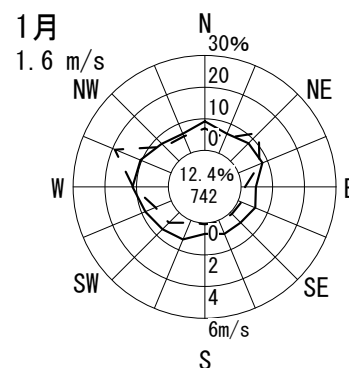
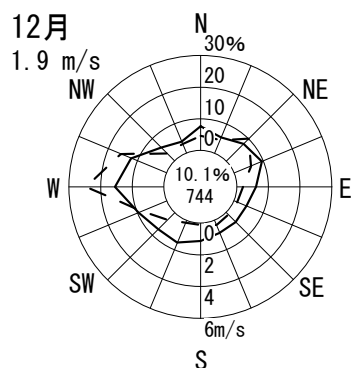
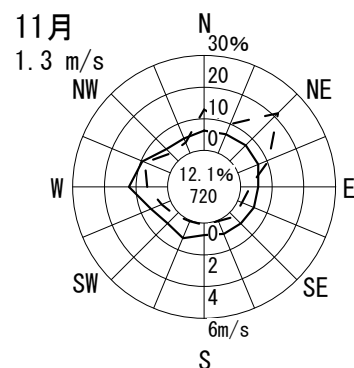
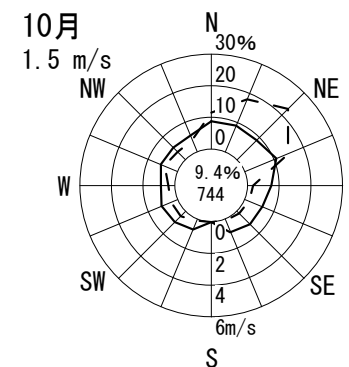
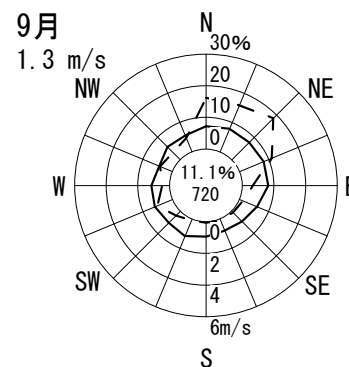
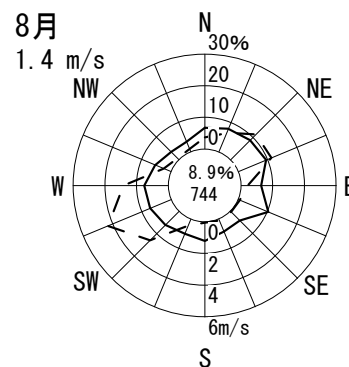
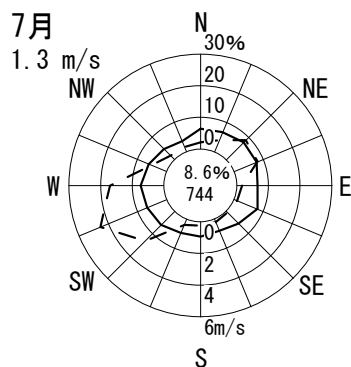
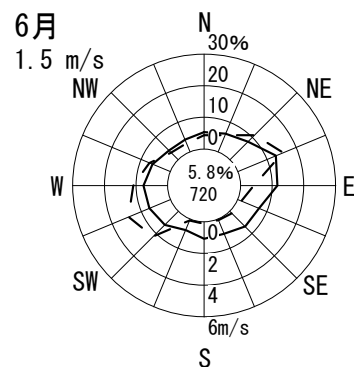
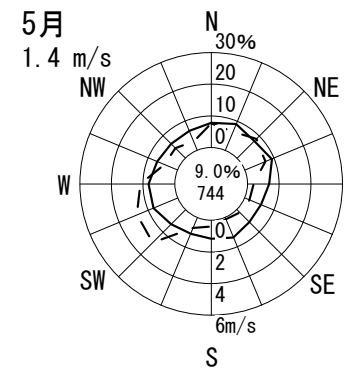
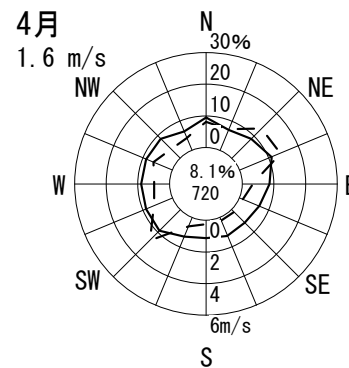
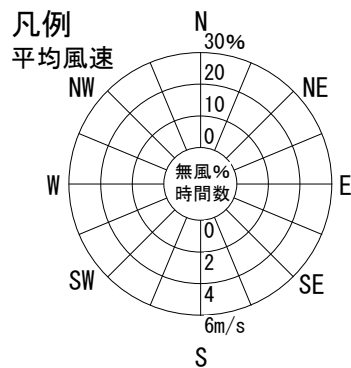
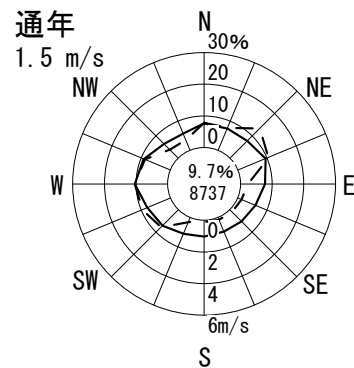

風配図 - 月別

測定局：吹田市垂水

2014年4月～2015年3月 1～24 時

風向風速計高さ 24.0 m

--- 出現頻度
 —— 平均風速

無風%
 円内 測定時間数

通年

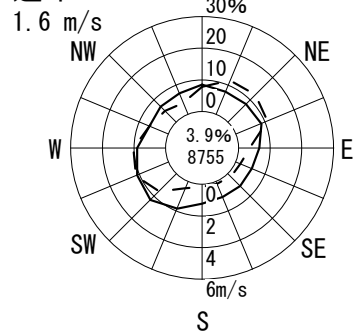

凡例
 平均風速

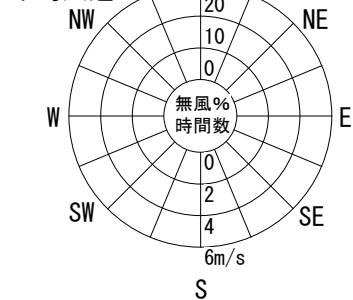

4月

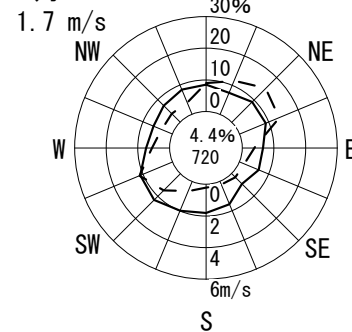

5月

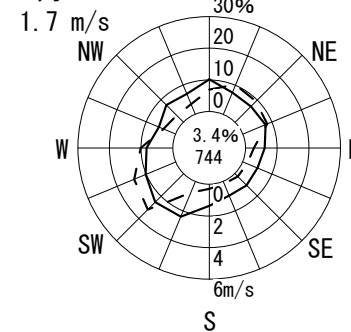

6月

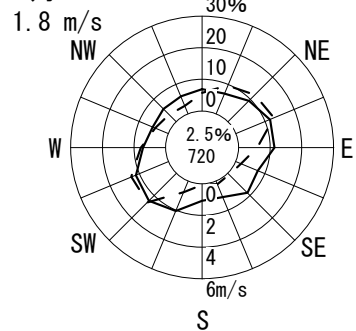

7月

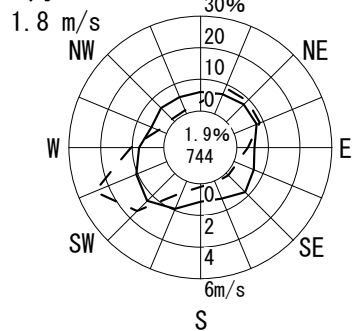

8月

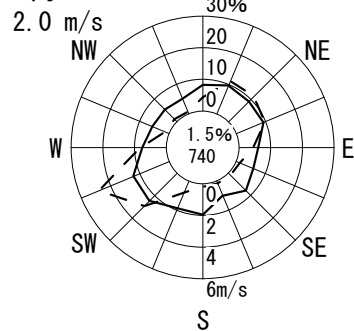

9月

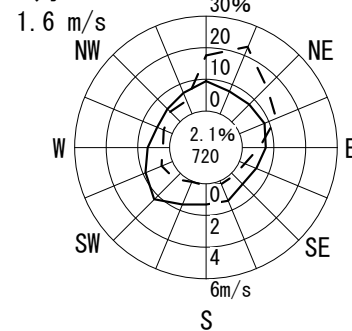

10月

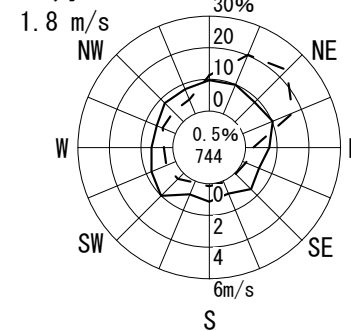

11月

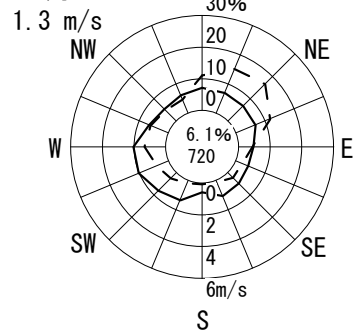

12月

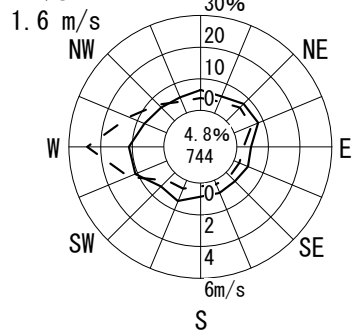

1月

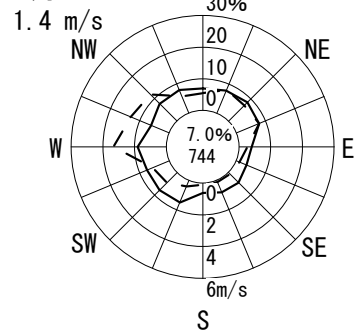

2月

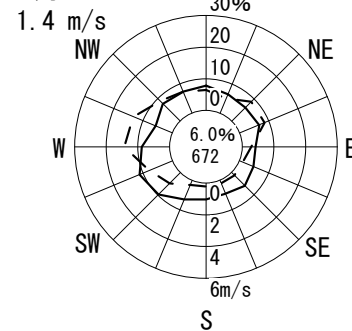

3月

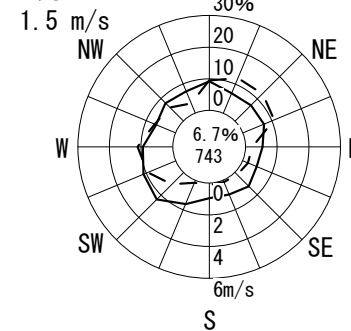

風配図 - 月別

測定局：吹田市北消防署

2014年4月～2015年3月 1～24 時

風向風速計高さ 14.0 m

--- 出現頻度

— 平均風速

無風%
円内 測定時間数

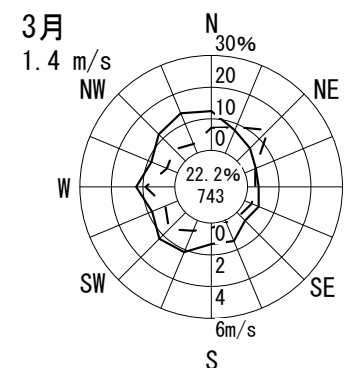
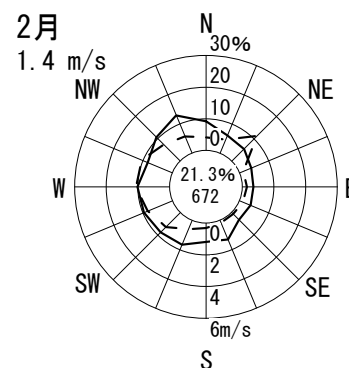
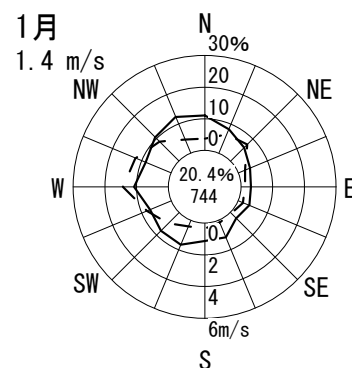
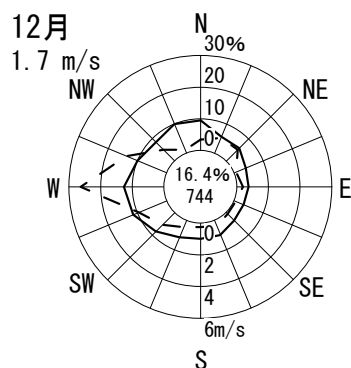
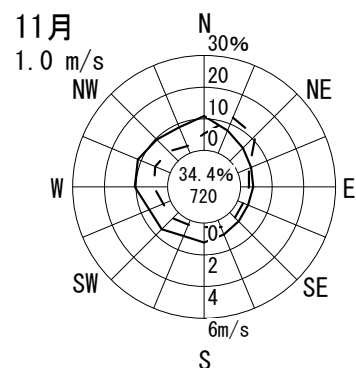
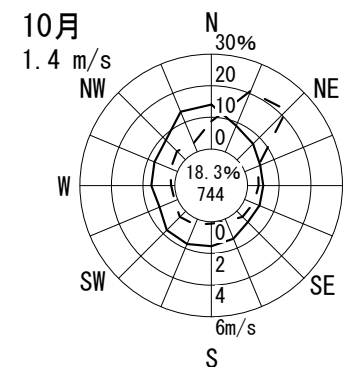
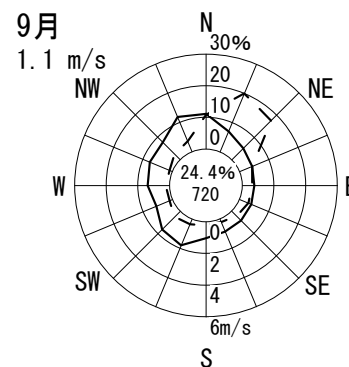
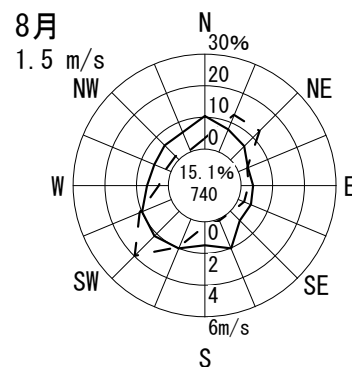
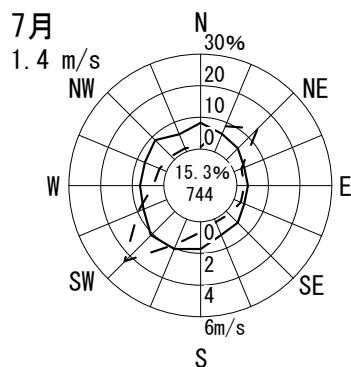
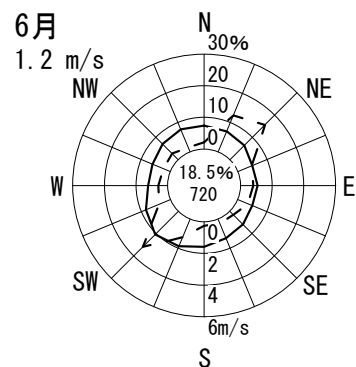
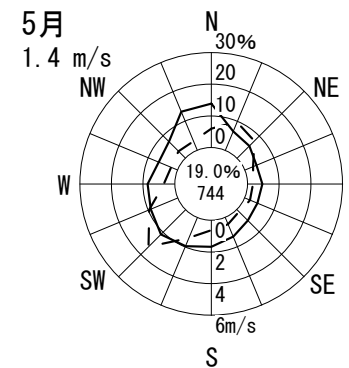
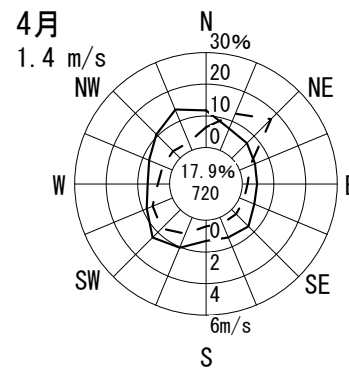
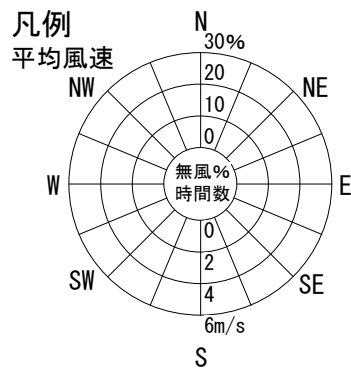
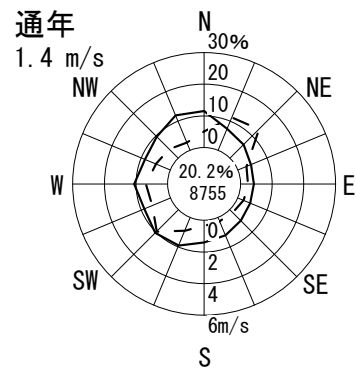

風配図 - 月別

測定局：吹田市川園

2014年4月～2015年3月 1～24 時

風向風速計高さ 15.5 m

--- 出現頻度

— 平均風速

無風%

円内 測定時間数

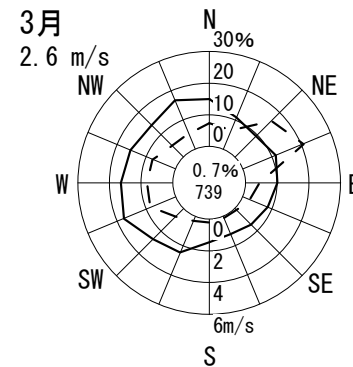
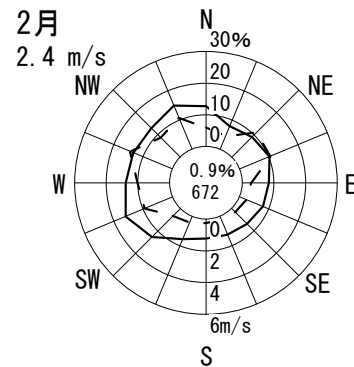
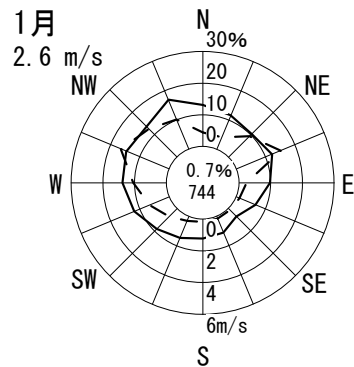
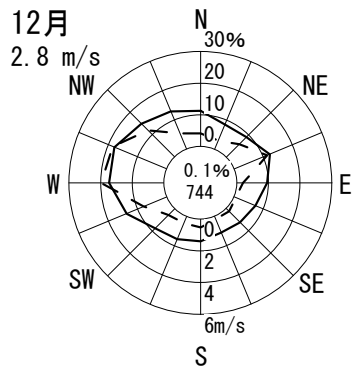
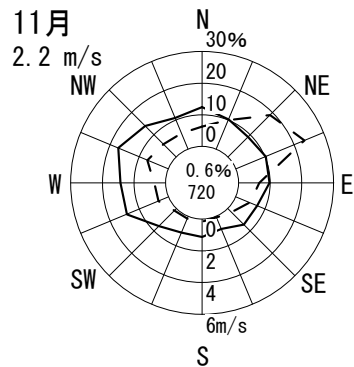
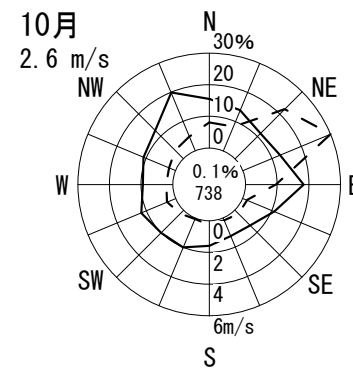
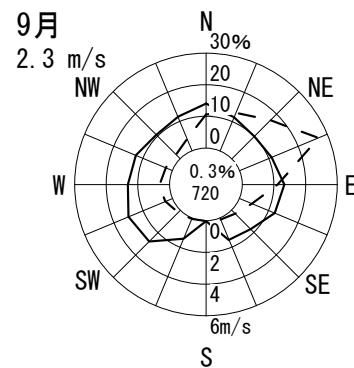
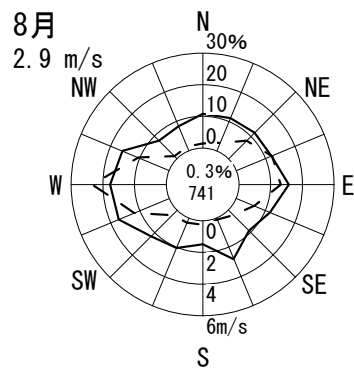
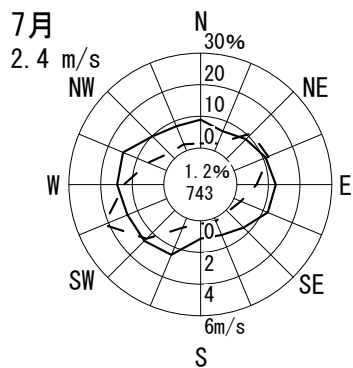
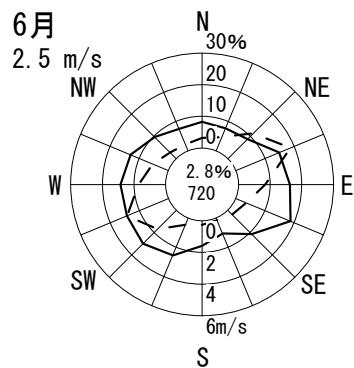
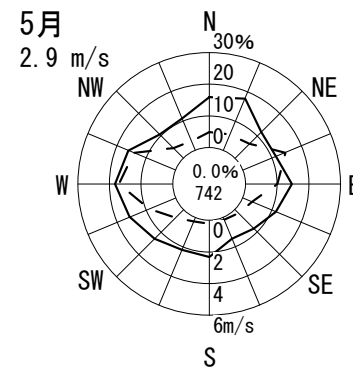
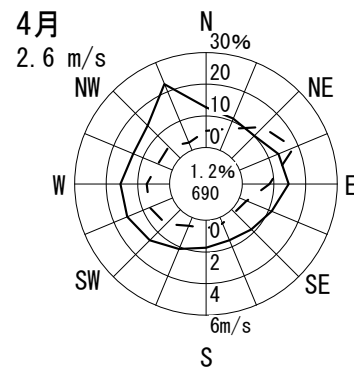
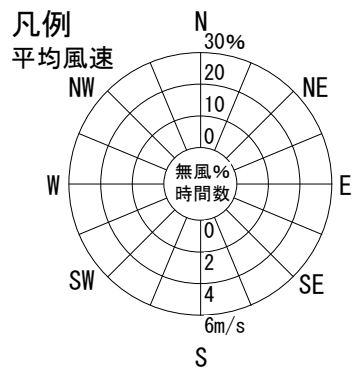
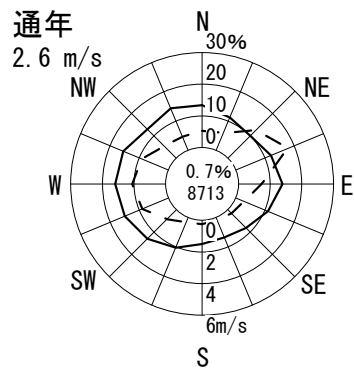

風配図 - 月別

測定局：東大阪市西保健センター

2014年4月～2015年3月 1～24 時

風向風速計高さ 15.3 m

--- 出現頻度

— 平均風速

無風%
円内 測定時間数

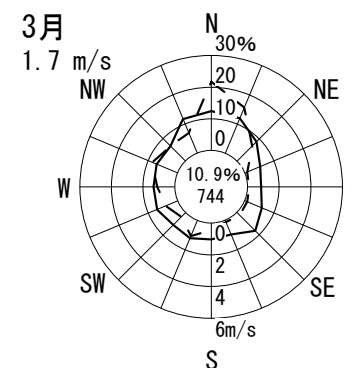
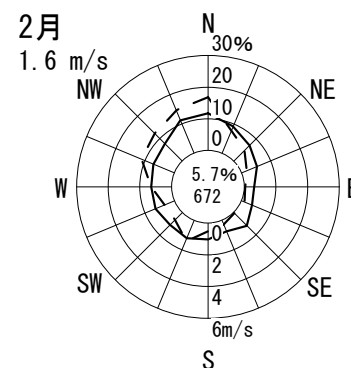
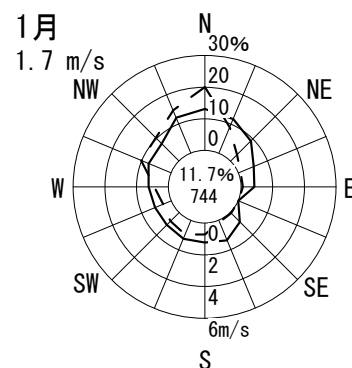
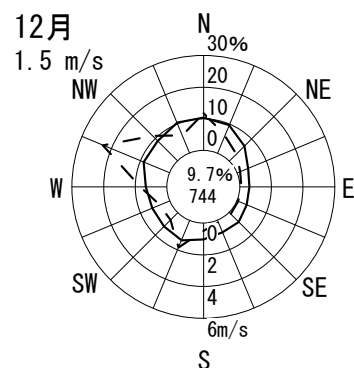
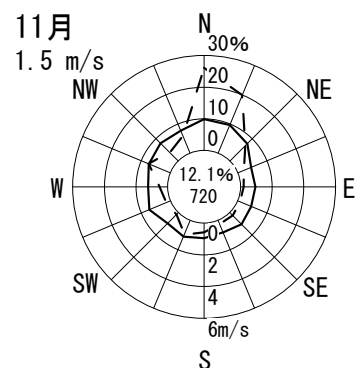
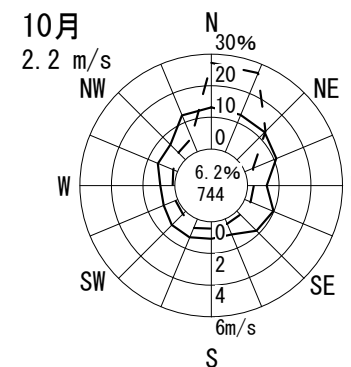
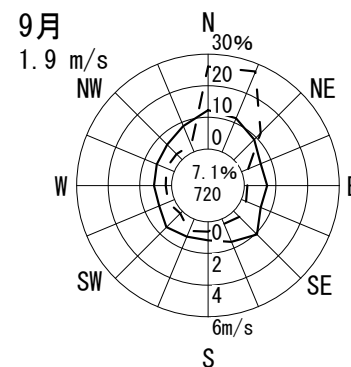
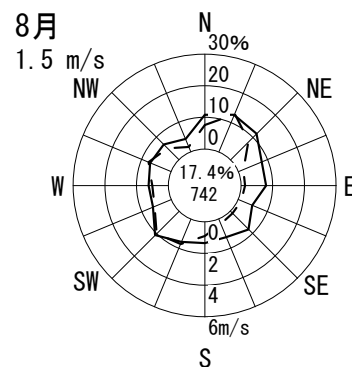
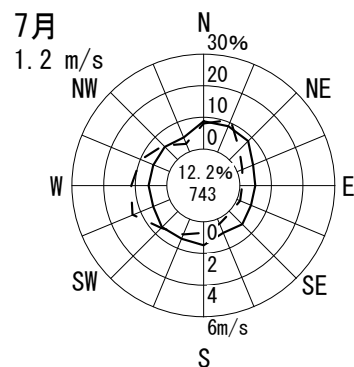
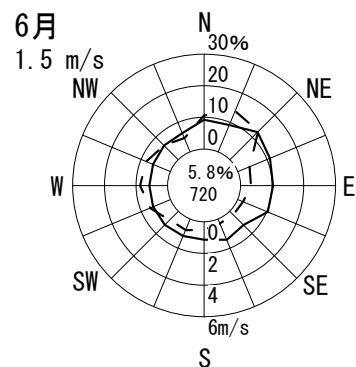
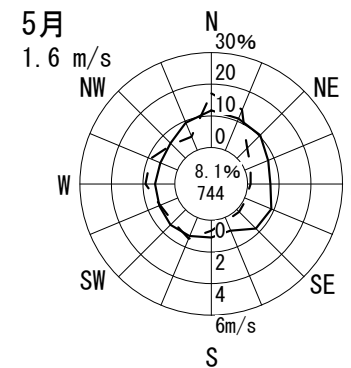
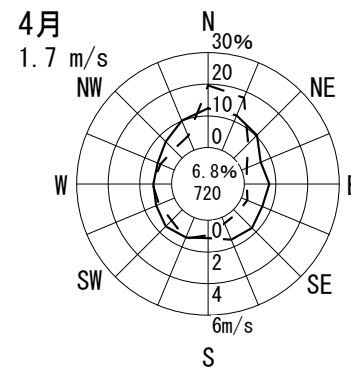
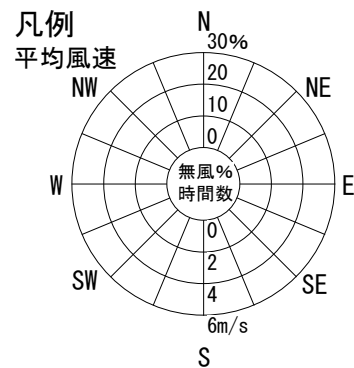
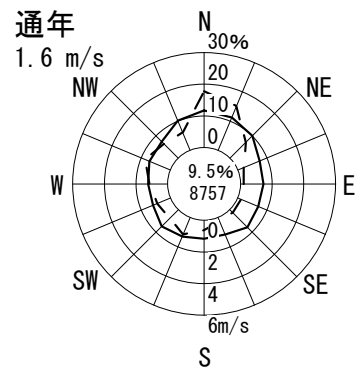

風配図 - 月別

測定局：東大阪市旭町庁舎

2014年4月～2015年3月 1～24 時

風向風速計高さ 27.6 m

--- 出現頻度
 ——— 平均風速

無風%
 円内 測定時間数

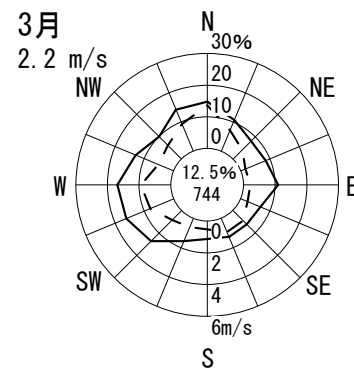
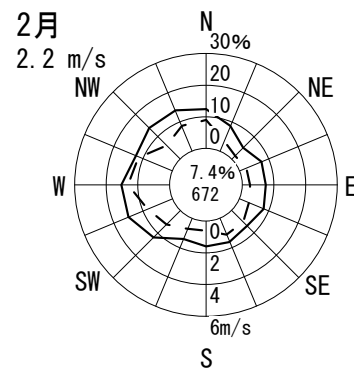
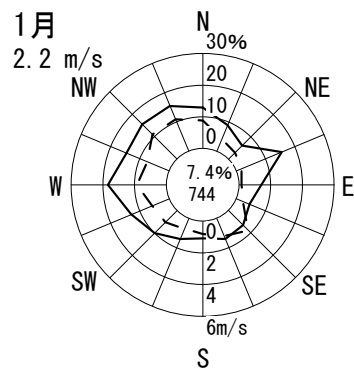
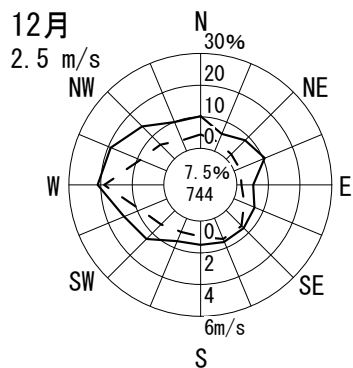
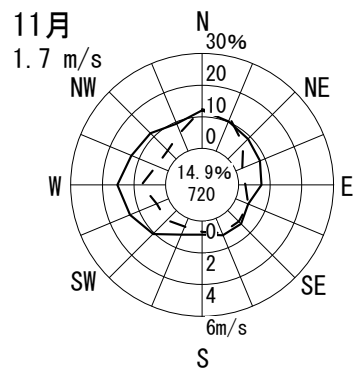
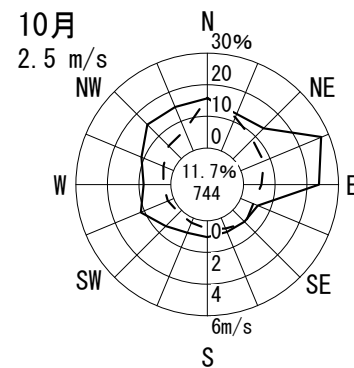
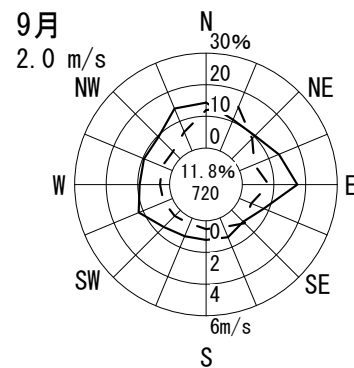
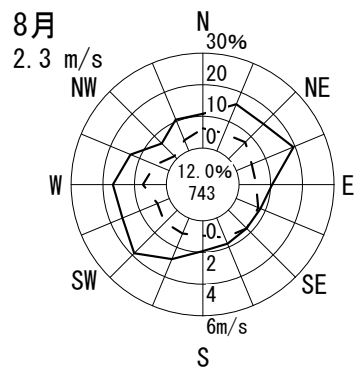
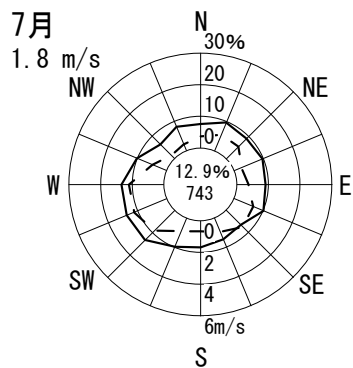
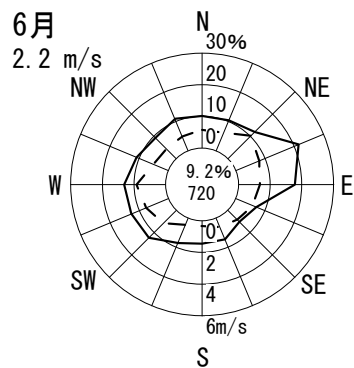
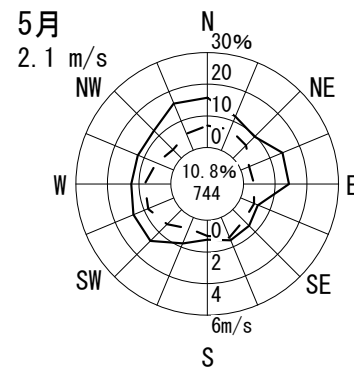
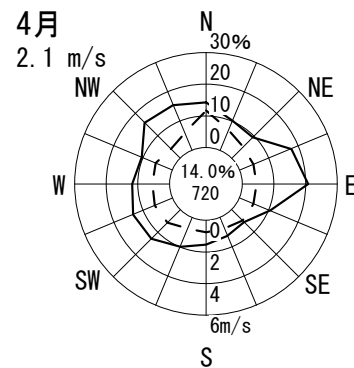
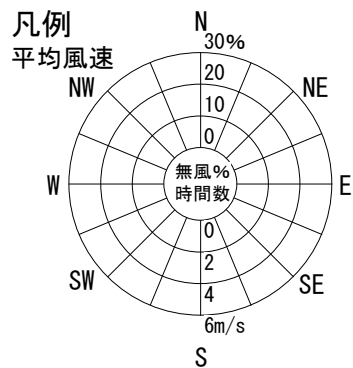
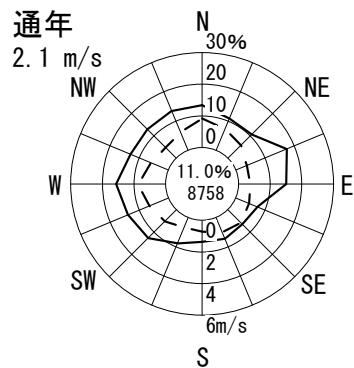

風配図 - 月別

測定局：楠葉

2014年4月～2015年3月 1～24 時

風向風速計高さ 13.0 m

--- 出現頻度
— 平均風速

無風%
円内 測定時間数

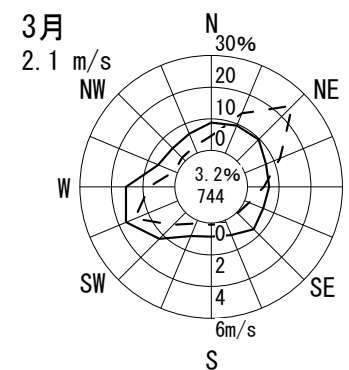
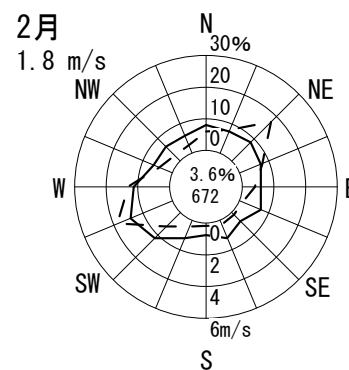
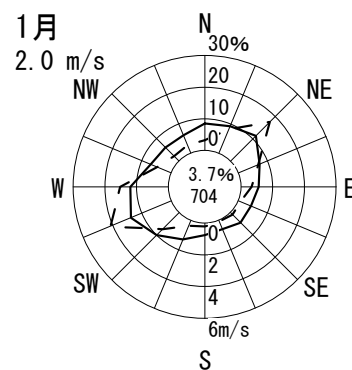
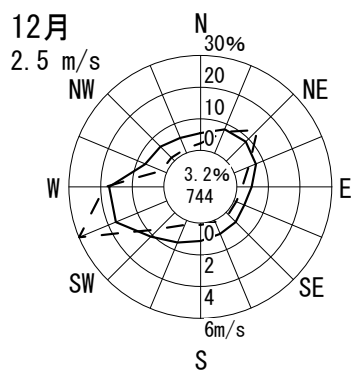
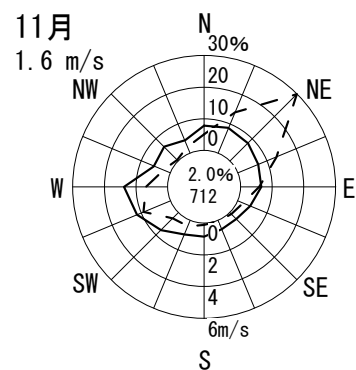
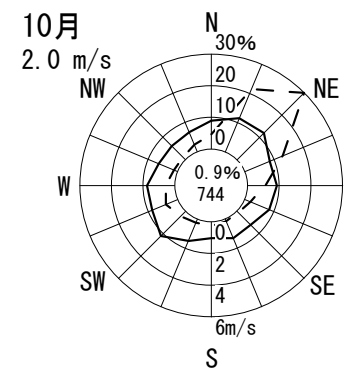
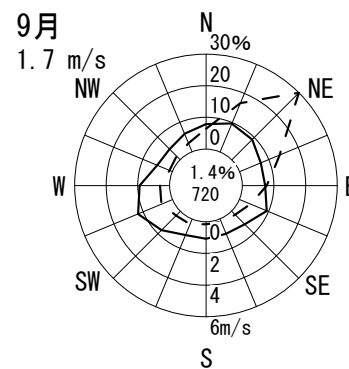
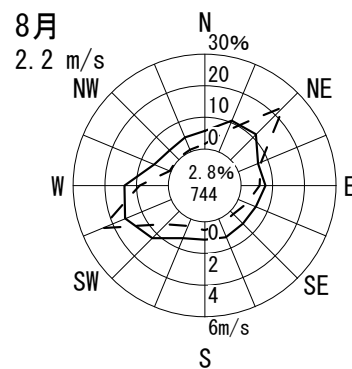
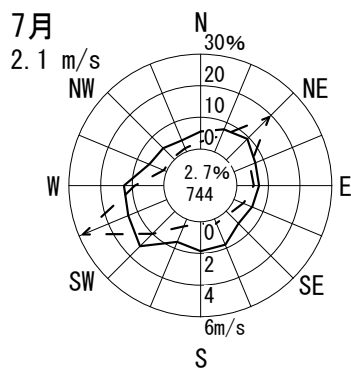
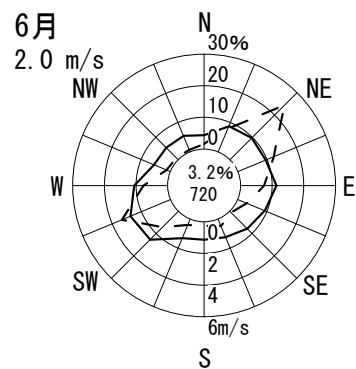
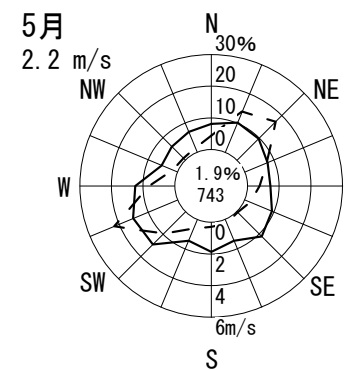
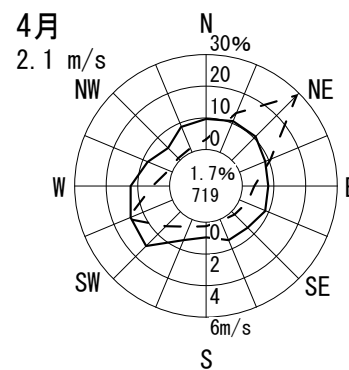
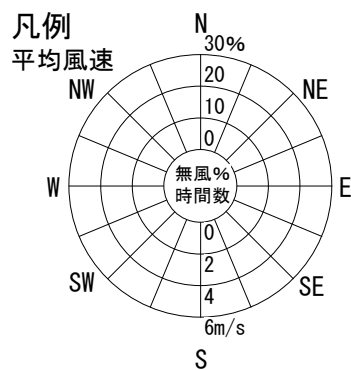
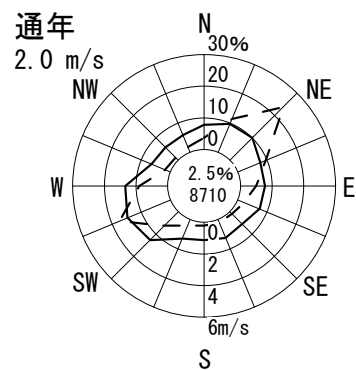

風配図 - 月別

測定局：枚方市役所

2014年4月～2015年3月 1～24 時

風向風速計高さ 28.0 m

--- 出現頻度
— 平均風速

○内 無風%
○内 測定時間数

通年

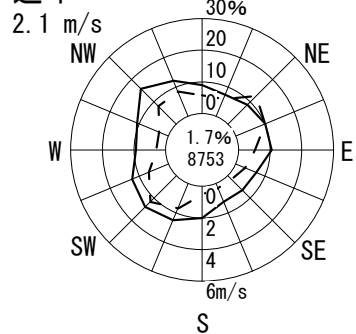

凡例
平均風速

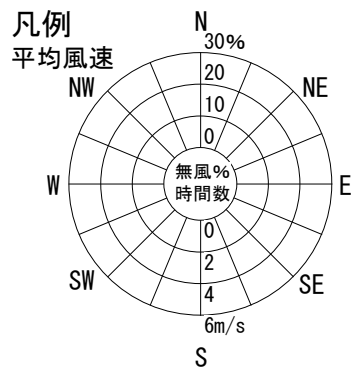

4月

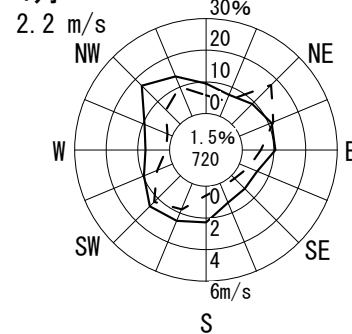

5月

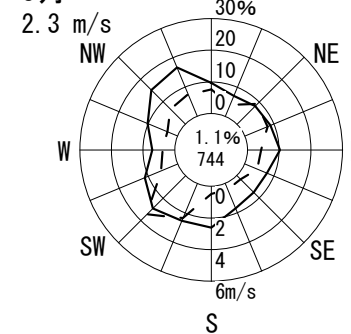

6月

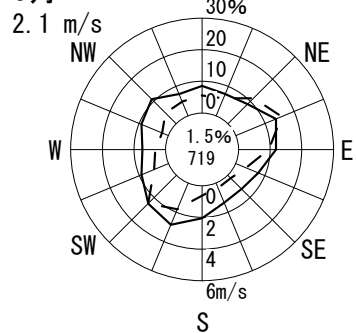

7月

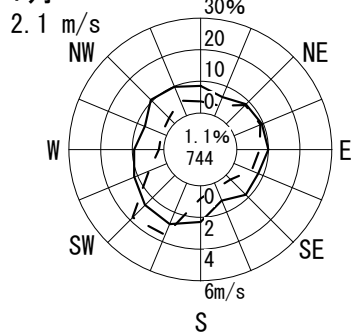

8月

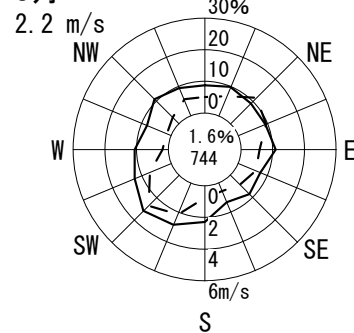

9月

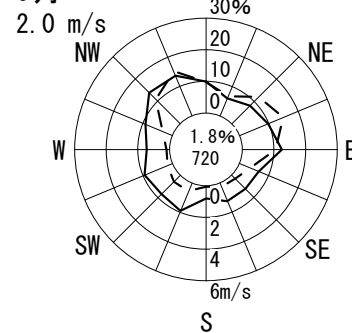

10月

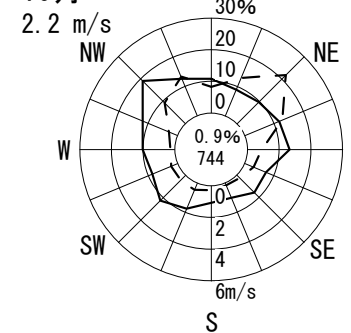

11月

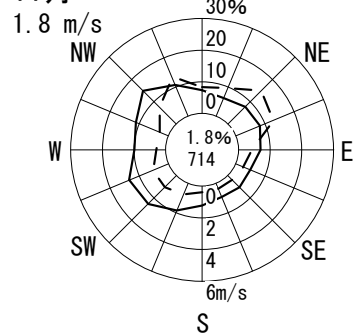

12月

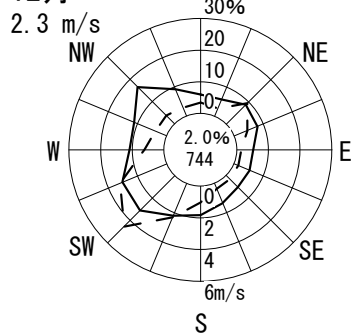

1月

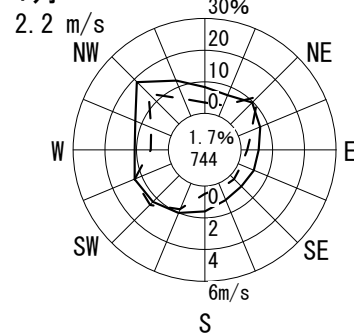

2月

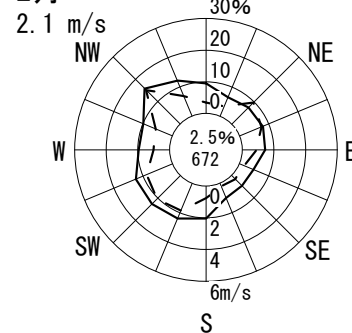

3月

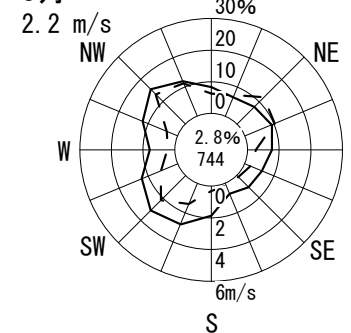

風配図 - 月別

測定局：王仁公園

2014年4月～2015年3月 1～24 時

風向風速計高さ 10.0 m

--- 出現頻度
— 平均風速

無風%
円内 測定時間数

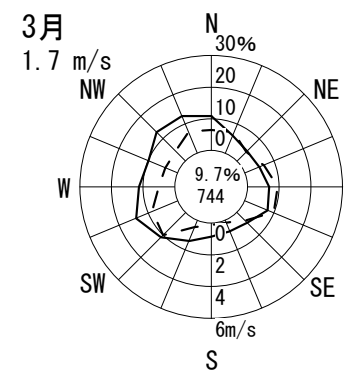
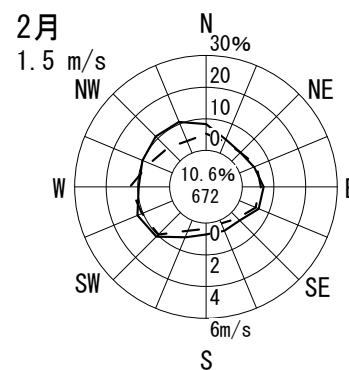
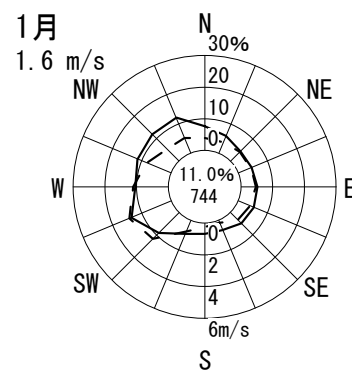
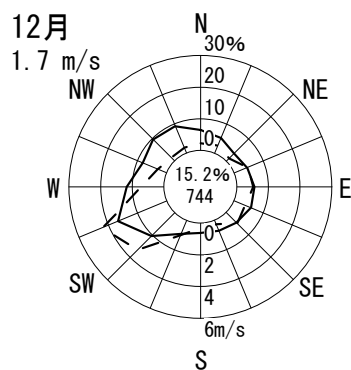
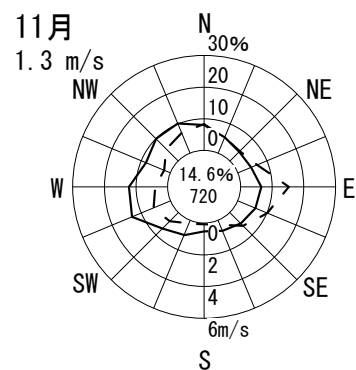
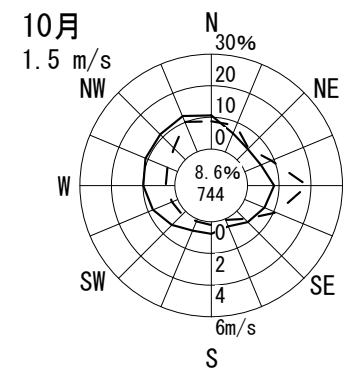
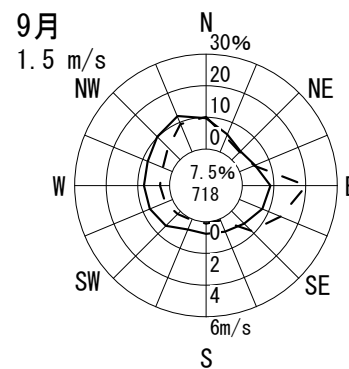
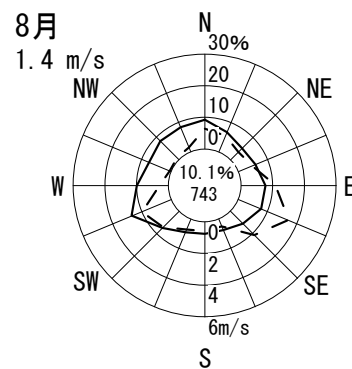
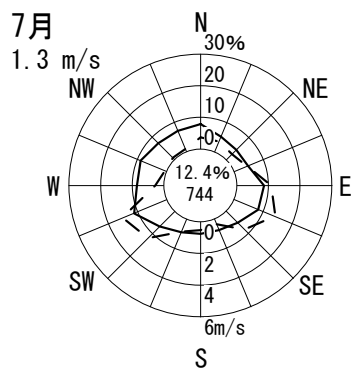
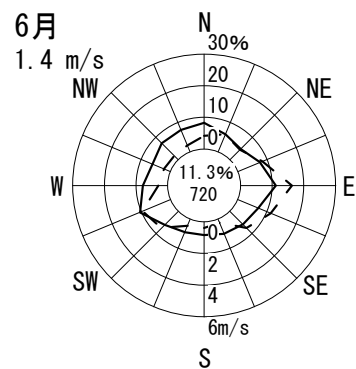
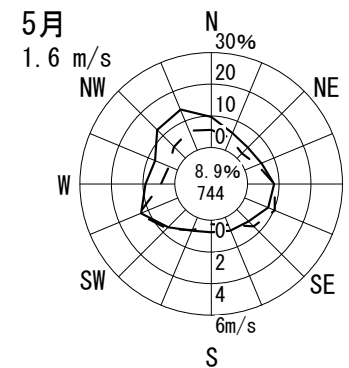
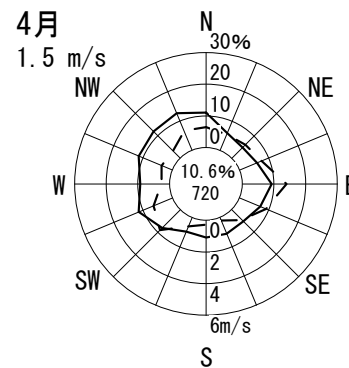
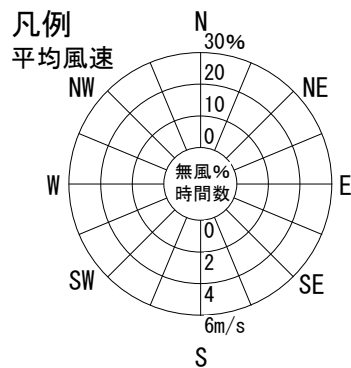
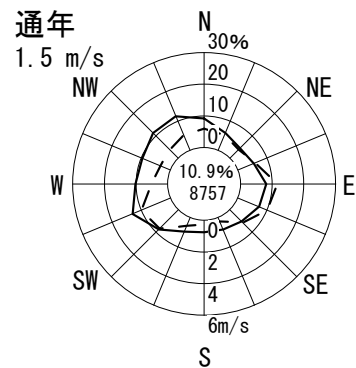

風配図 - 月別

測定局：高槻北

2014年4月～2015年3月 1～24 時

風向風速計高さ 13.0 m

--- 出現頻度
 —— 平均風速

無風%
 円内 測定時間数

通年

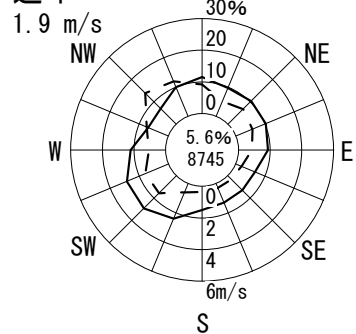

凡例
 平均風速

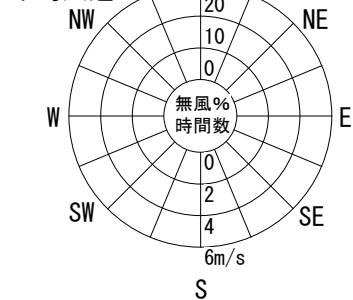

4月

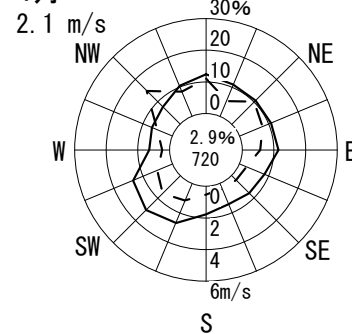

5月

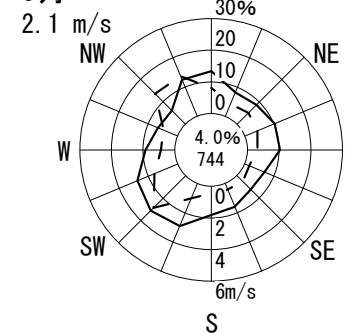

6月

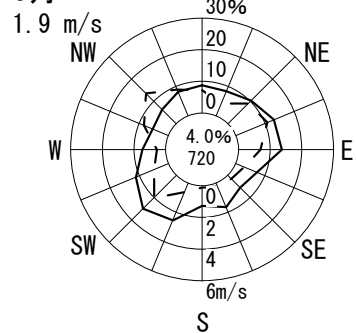

7月

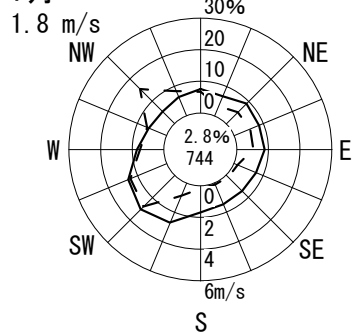

8月

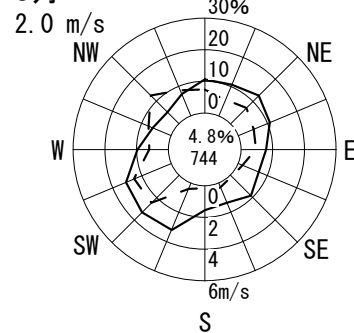

9月

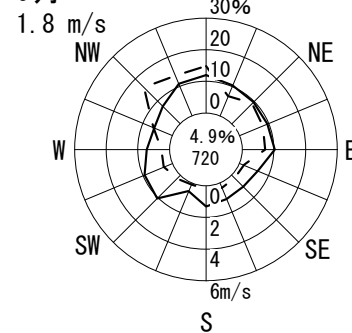

10月

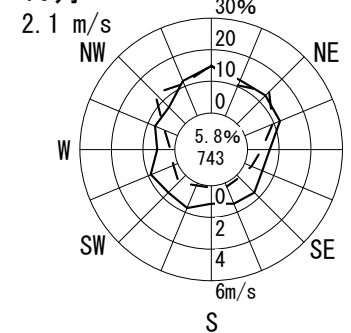

11月

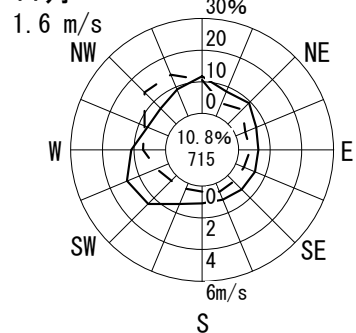

12月

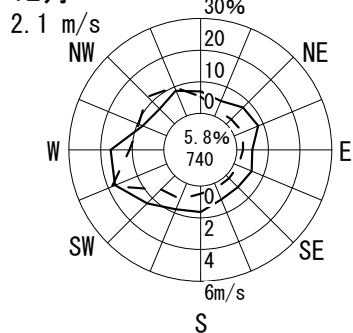

1月

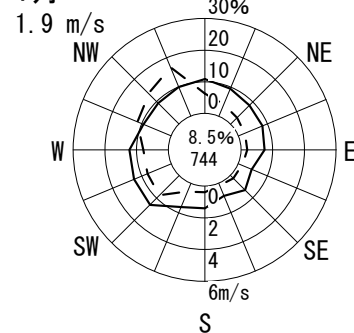

2月

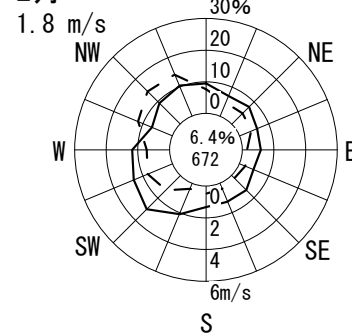

3月

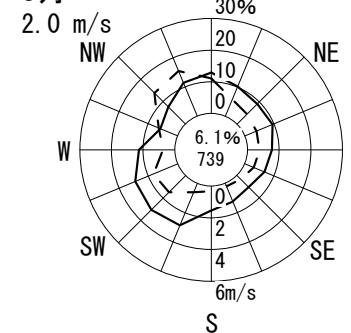

風配図 - 月別

測定局：庄所

2014年4月～2015年3月 1～24 時

風向風速計高さ 10.0 m

--- 出現頻度

— 平均風速

無風%
円内 測定時間数

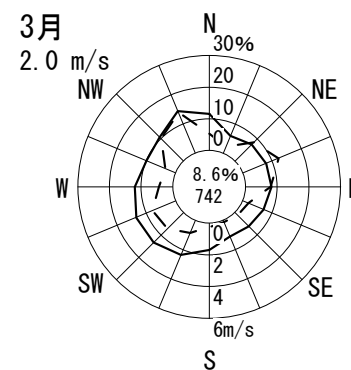
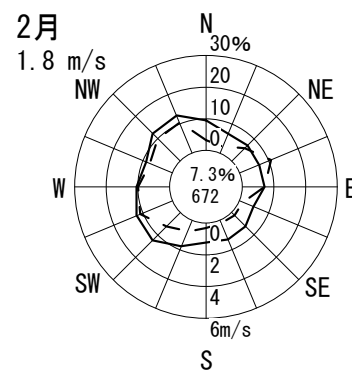
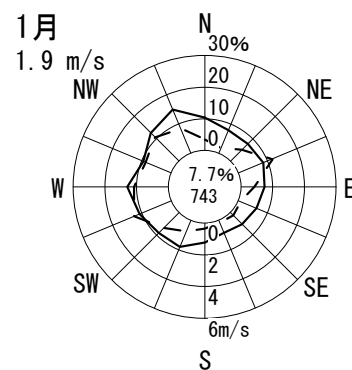
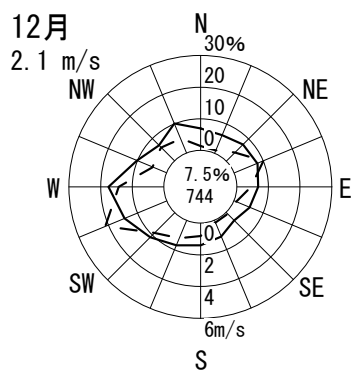
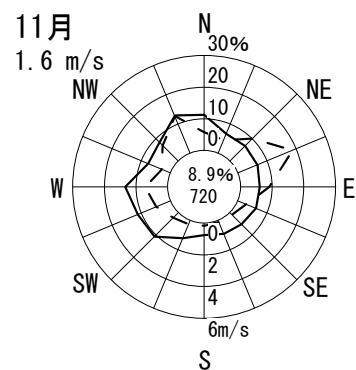
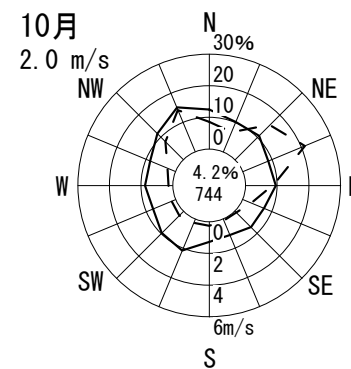
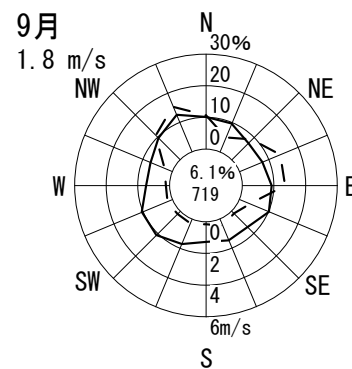
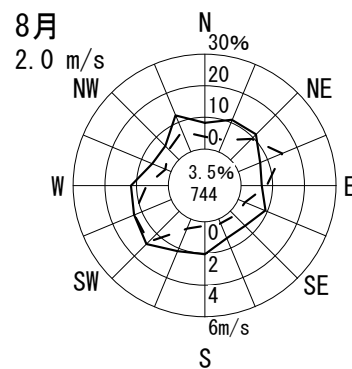
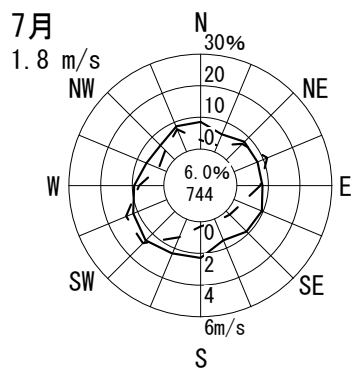
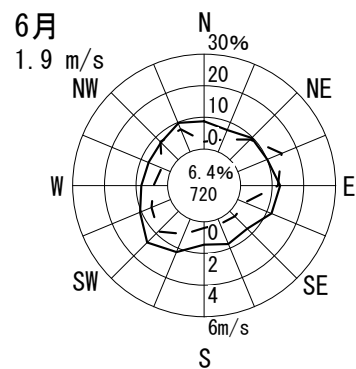
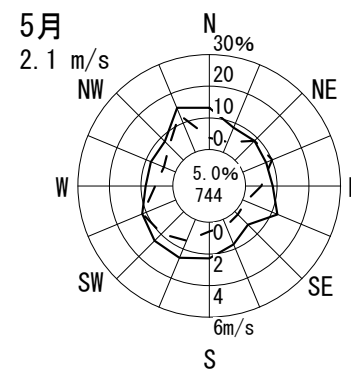
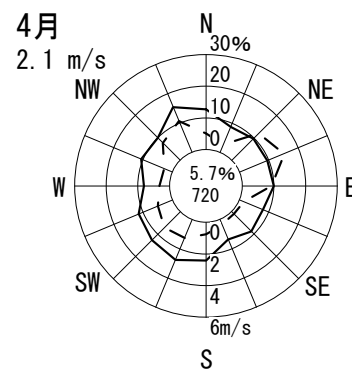
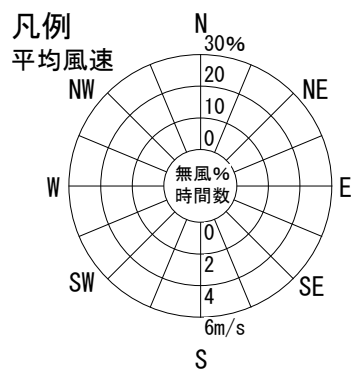
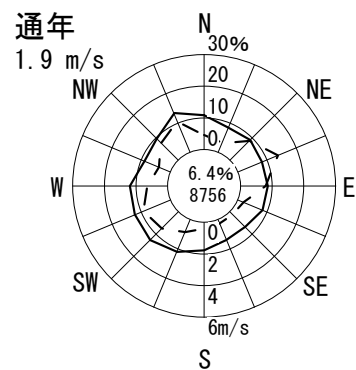

風配図 - 月別

測定局：八尾保健所

2014年4月～2015年3月 1～24 時

風向風速計高さ 16.3 m

--- 出現頻度
 —— 平均風速

無風% 円内
 測定時間数

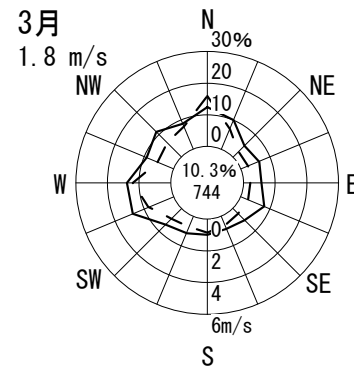
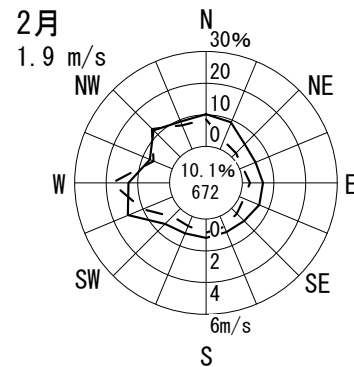
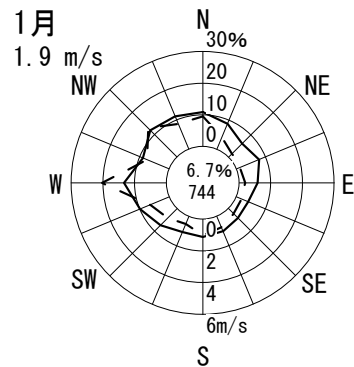
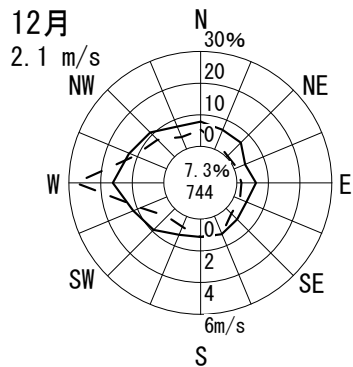
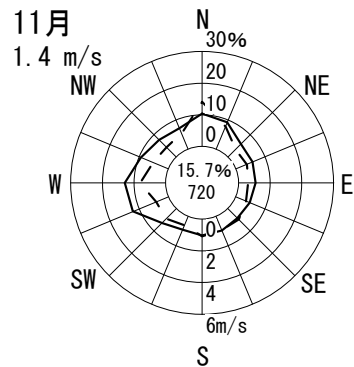
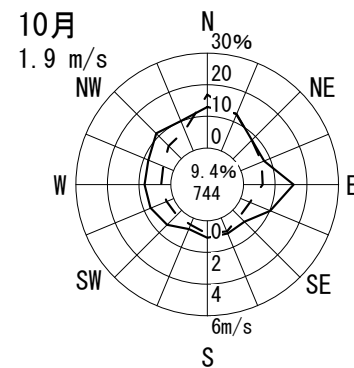
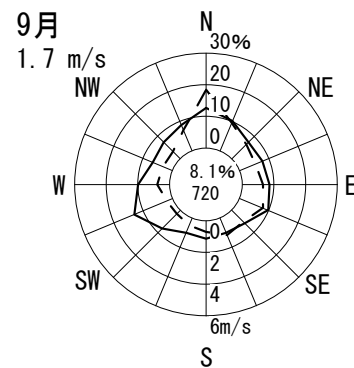
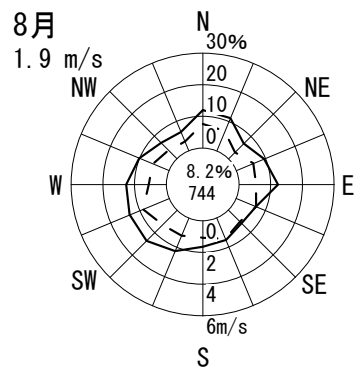
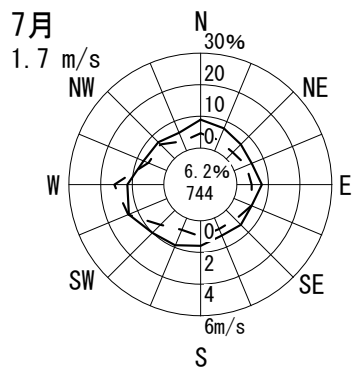
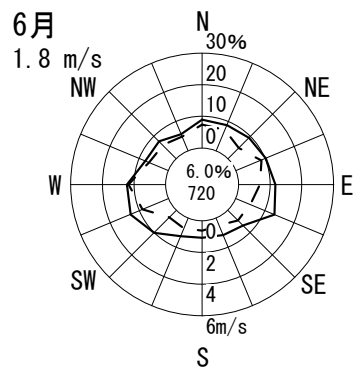
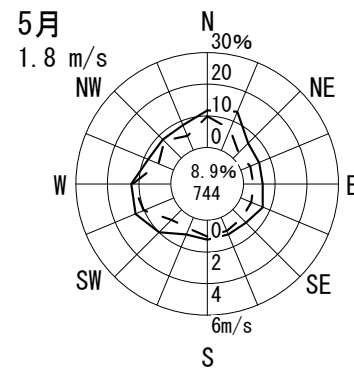
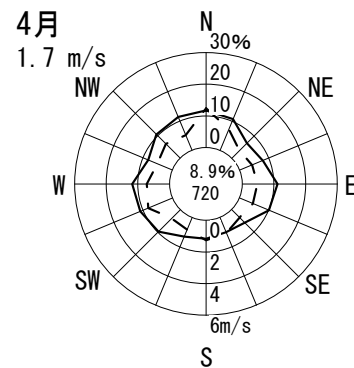
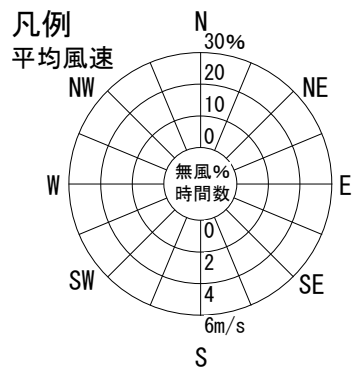
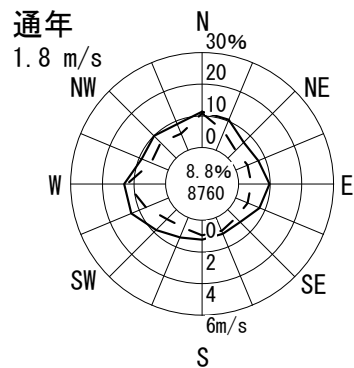

風配図 - 月別

測定局：水越

2014年4月～2015年3月 1～24 時

風向風速計高さ 6.0 m

--- 出現頻度

— 平均風速

無風%
円内 測定時間数

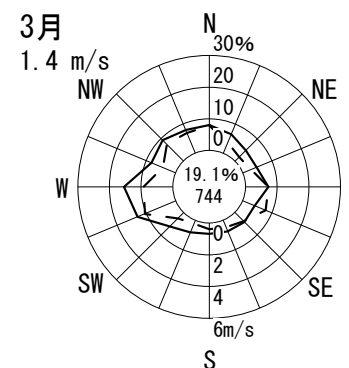
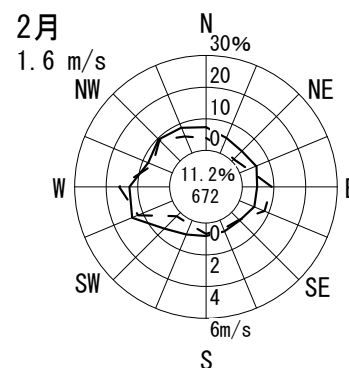
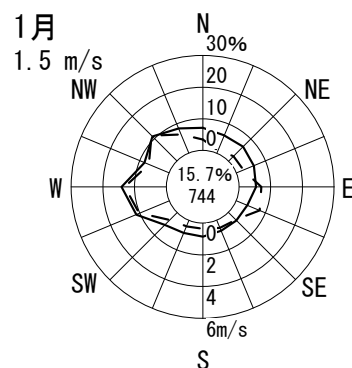
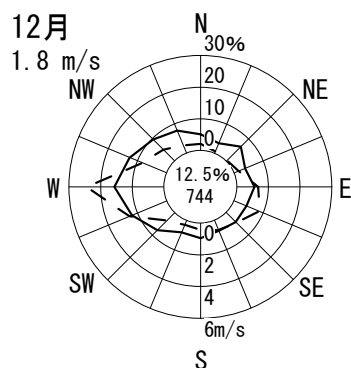
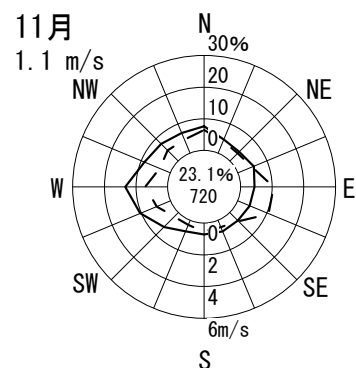
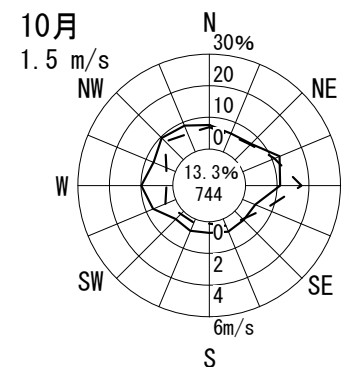
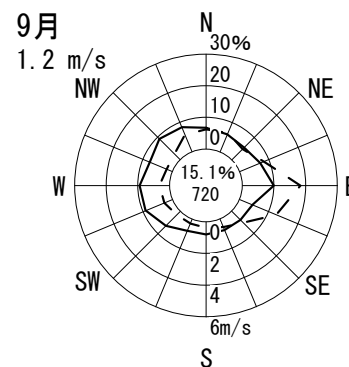
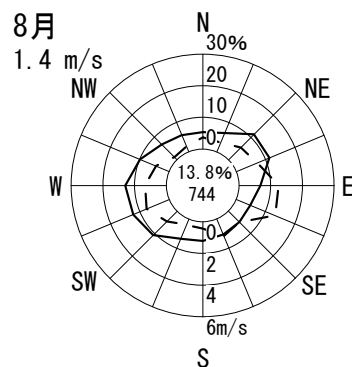
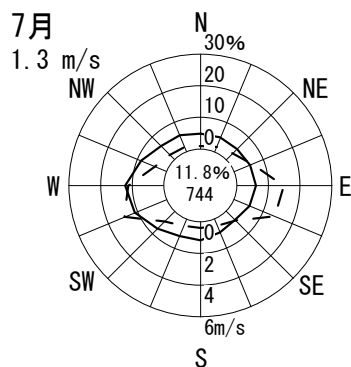
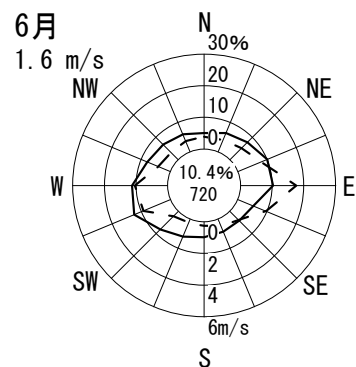
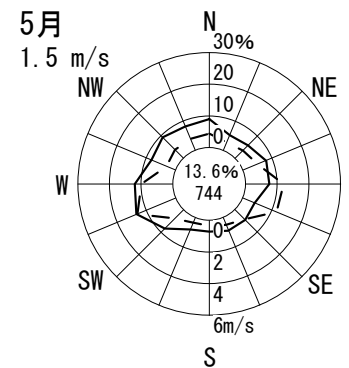
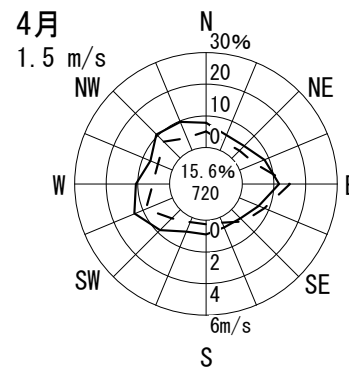
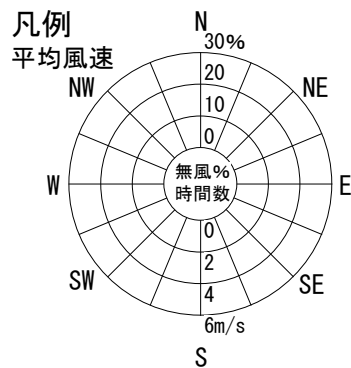
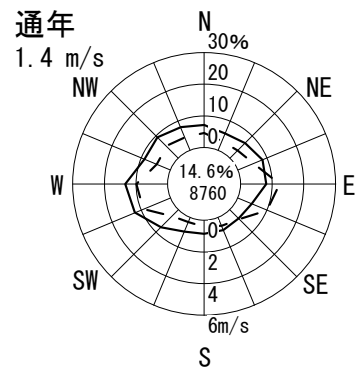

風配図 - 月別

測定局：高石消防署高師浜出張所

2014年4月～2015年3月 1～24 時

風向風速計高さ 14.2 m

--- 出現頻度
— 平均風速

無風%
円内 測定時間数

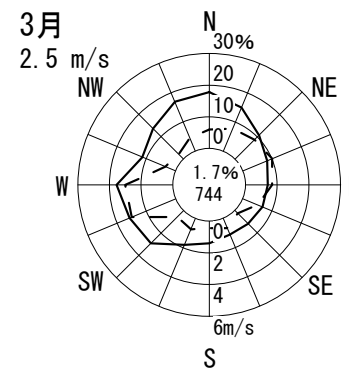
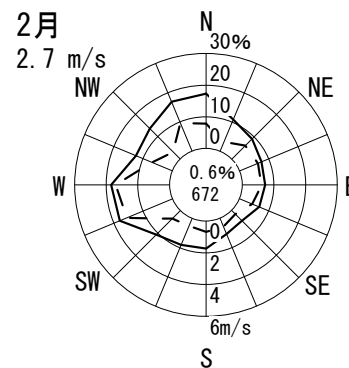
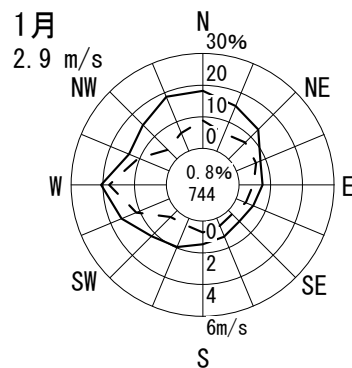
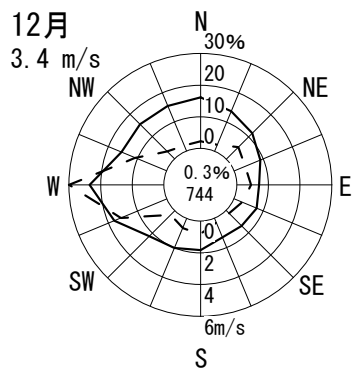
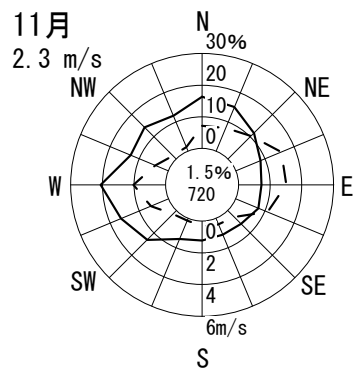
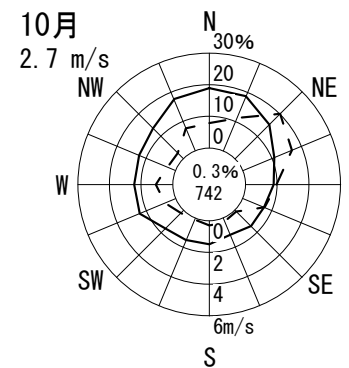
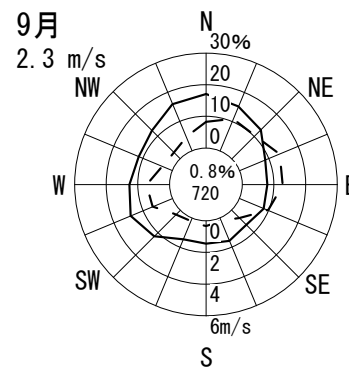
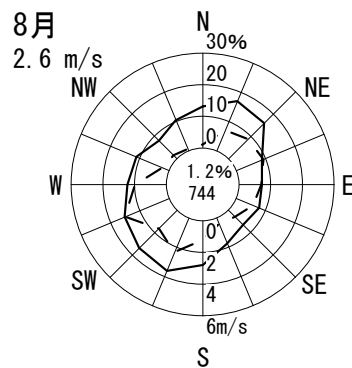
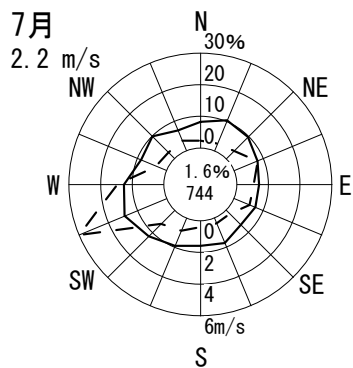
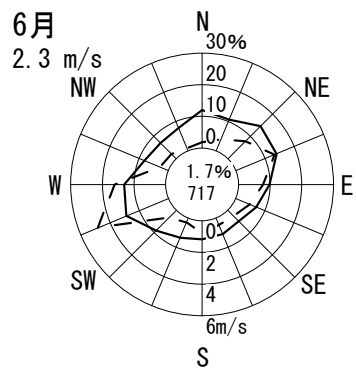
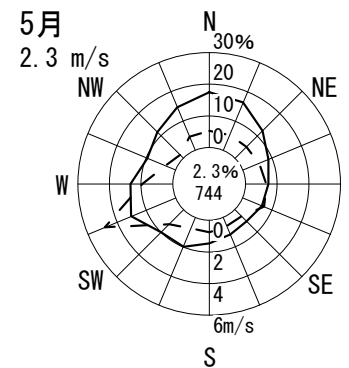
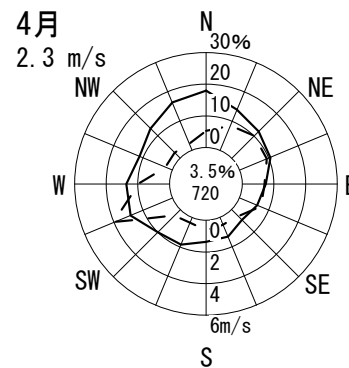
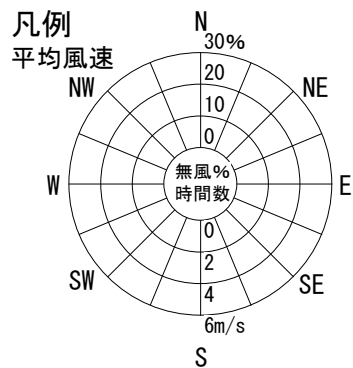
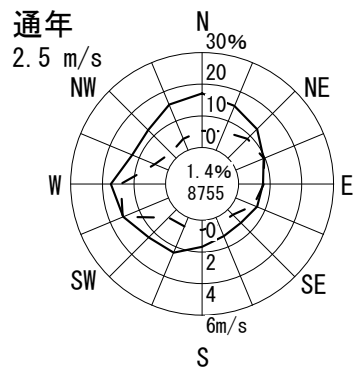

風配図 - 月別

測定局：第一測定局（金田）

2014年4月～2015年3月 1～24 時

風向風速計高さ 8.5 m

--- 出現頻度

— 平均風速

無風%
円内 測定時間数

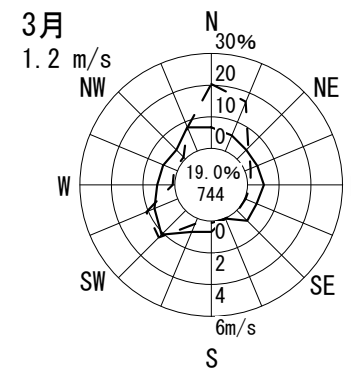
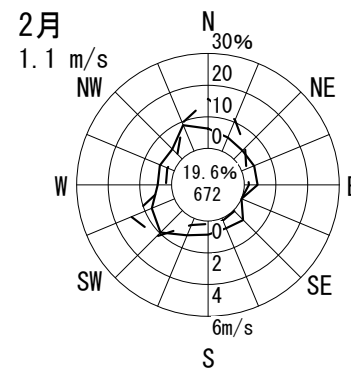
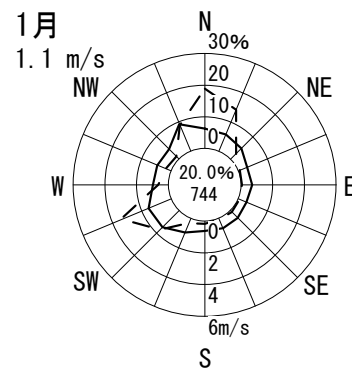
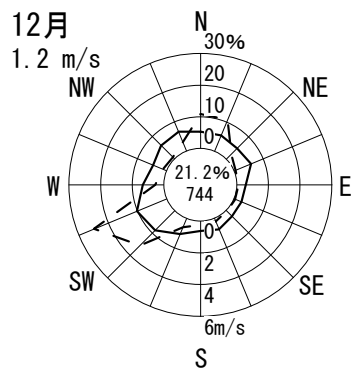
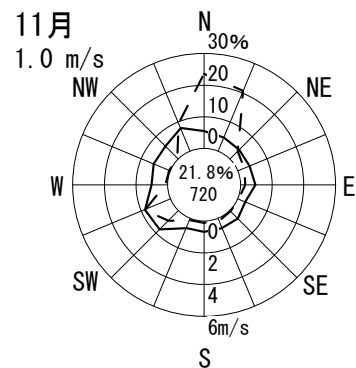
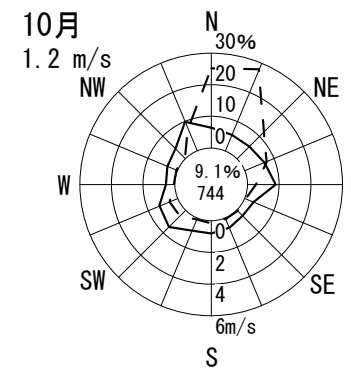
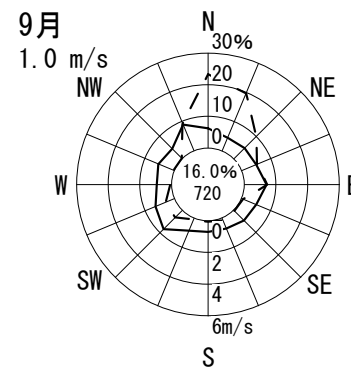
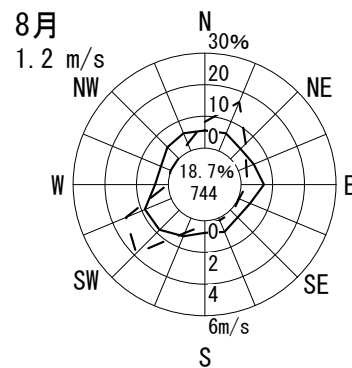
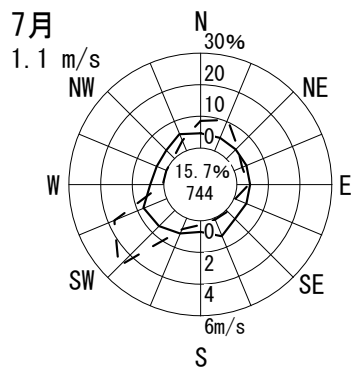
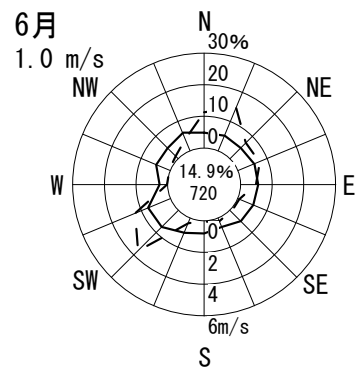
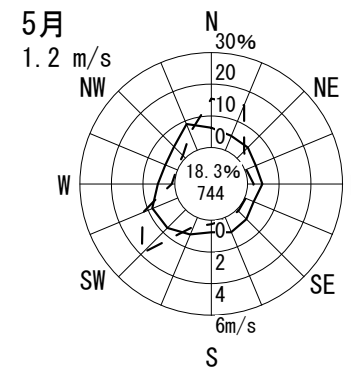
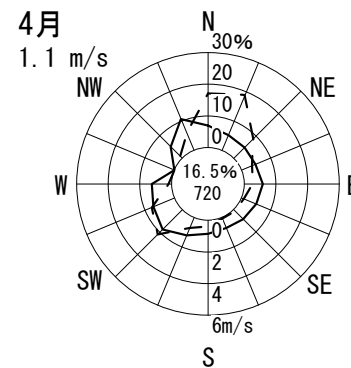
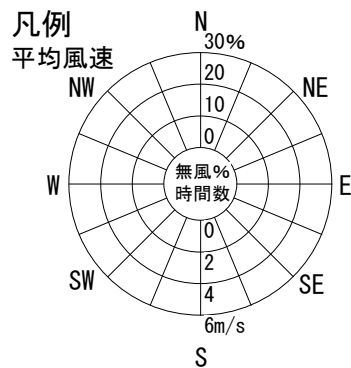
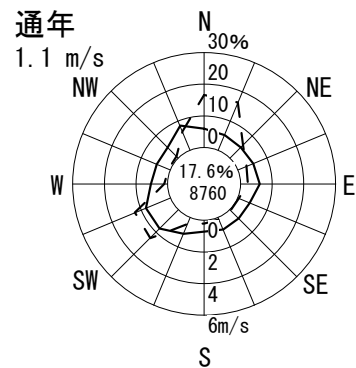

風配図 - 月別

測定局：第二測定局（大日）

2014年4月～2015年3月 1～24 時

風向風速計高さ 13.5 m

--- 出現頻度

— 平均風速

無風%
円内 測定時間数

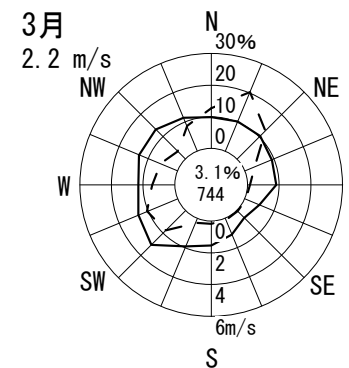
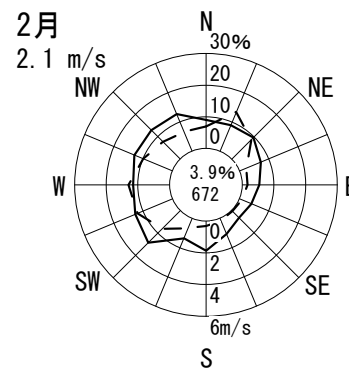
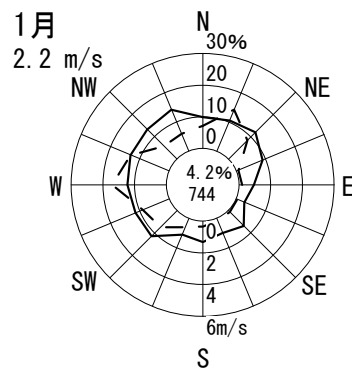
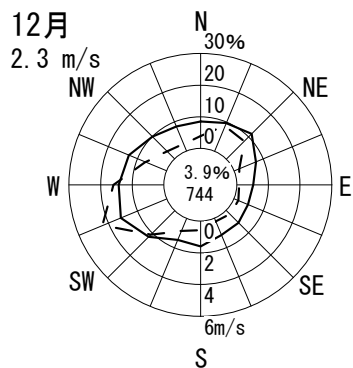
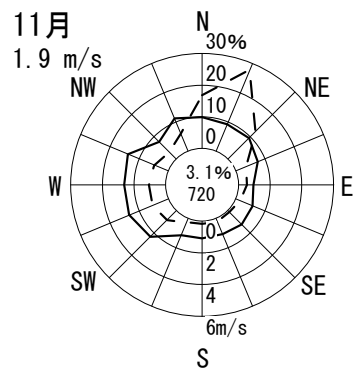
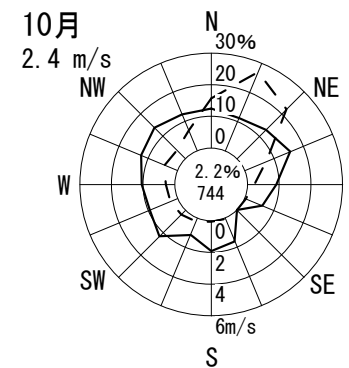
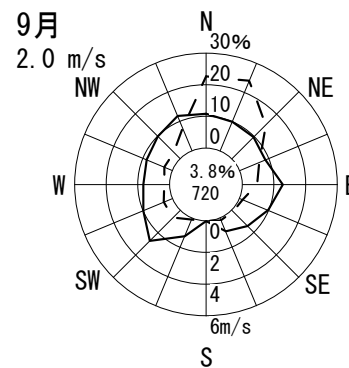
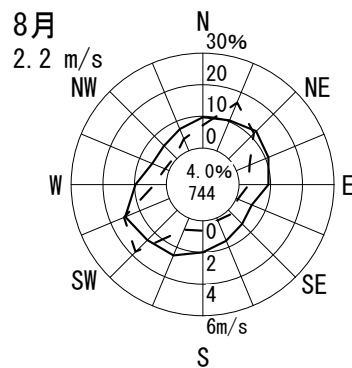
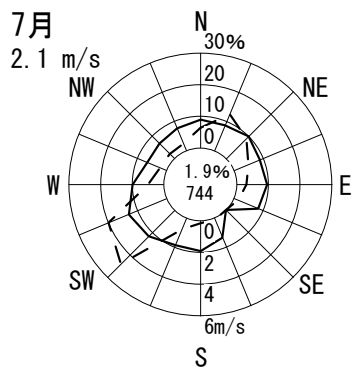
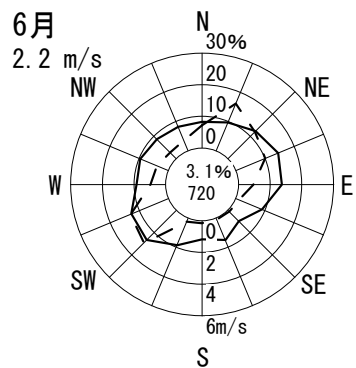
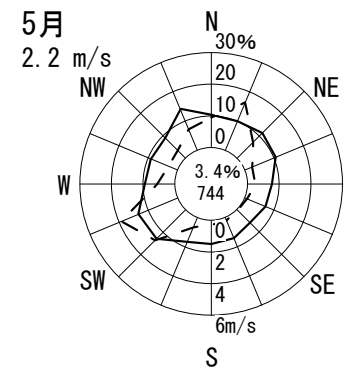
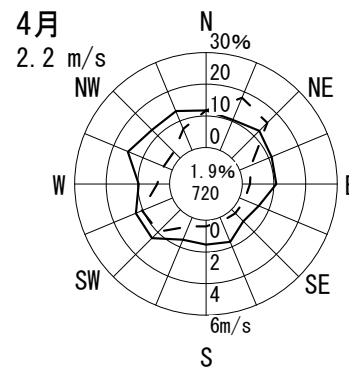
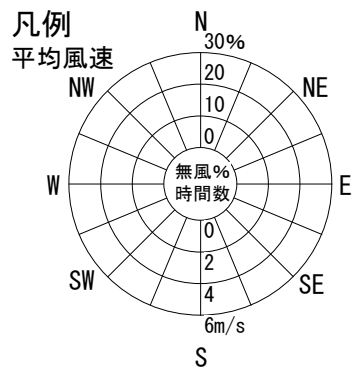
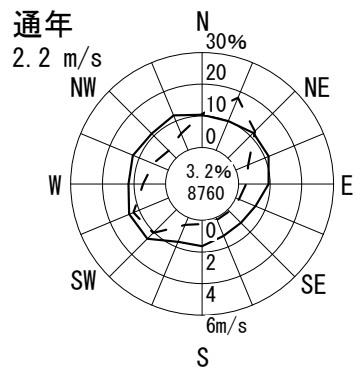

風配図 - 月別

測定局：第三測定局（錦）

2014年4月～2015年3月 1～24 時

風向風速計高さ 11.7 m

--- 出現頻度
 —— 平均風速

無風%
 円内 測定時間数

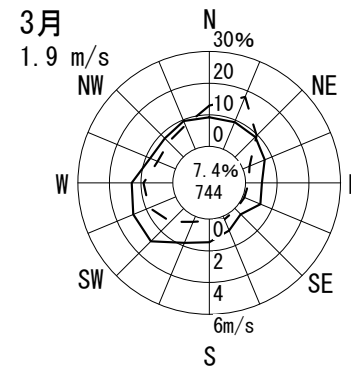
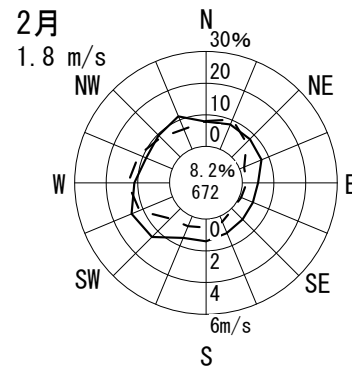
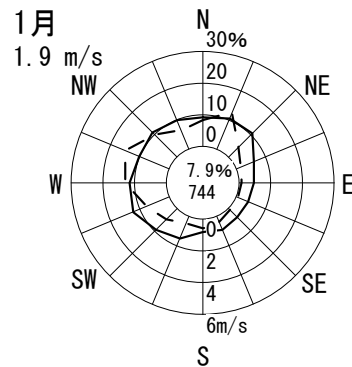
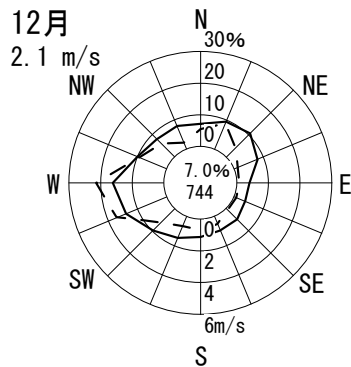
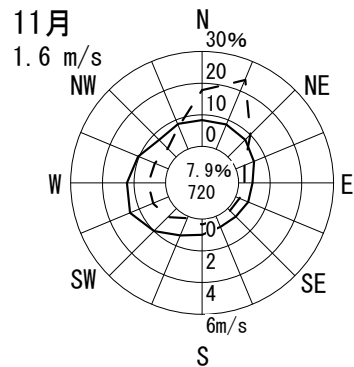
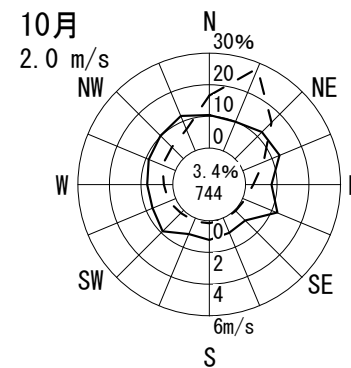
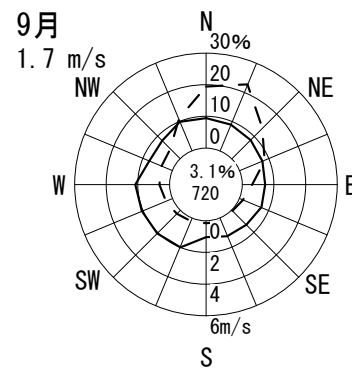
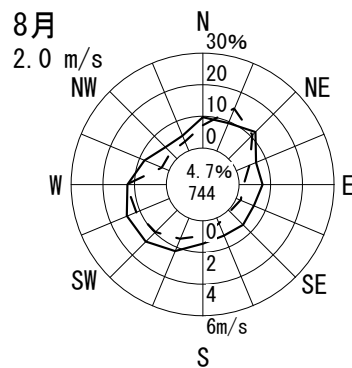
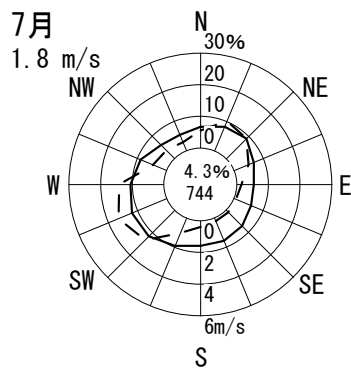
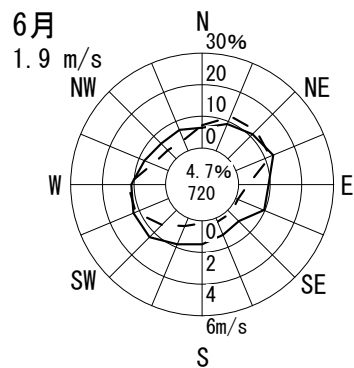
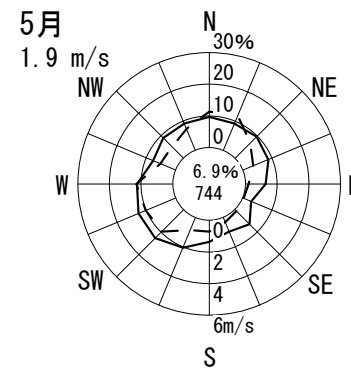
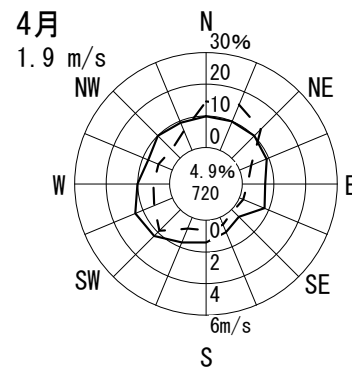
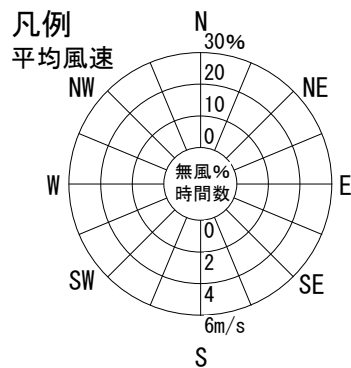
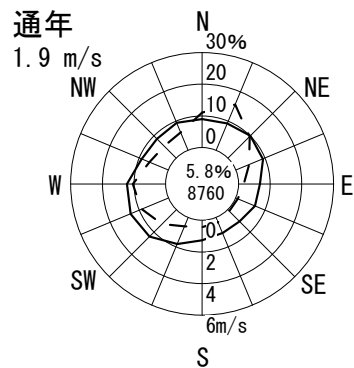

風配図 - 月別

測定局：門真市役所

2014年4月～2015年3月 1～24 時

風向風速計高さ 16.0 m

--- 出現頻度
 —— 平均風速

無風%
 円内 測定時間数

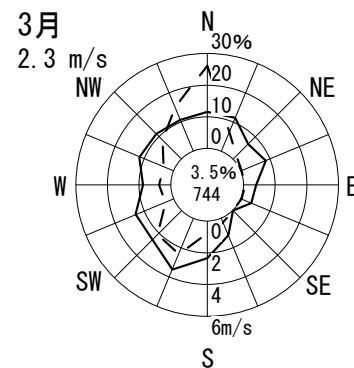
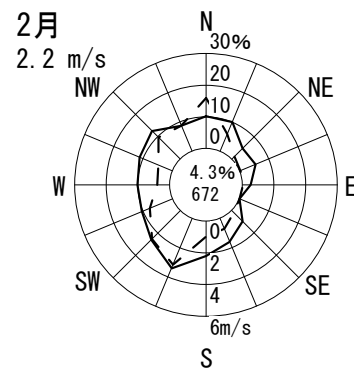
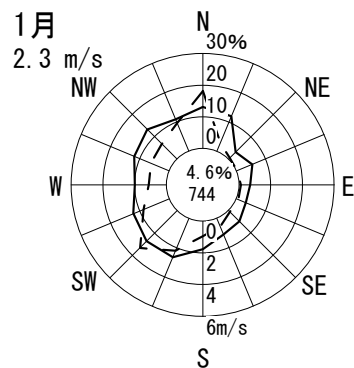
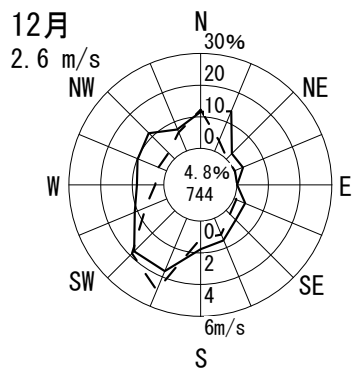
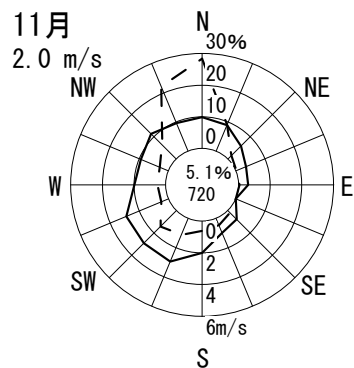
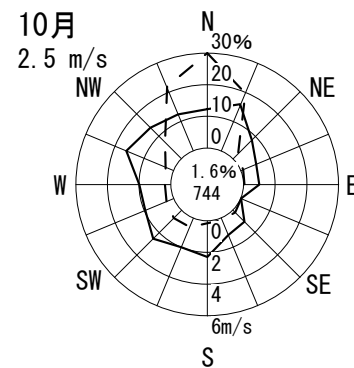
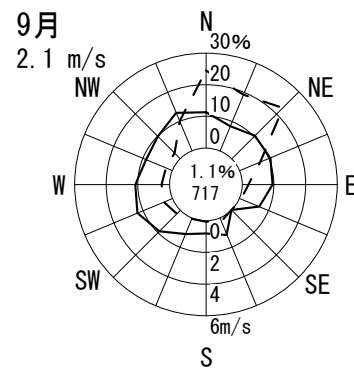
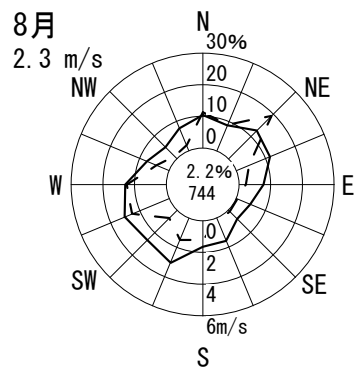
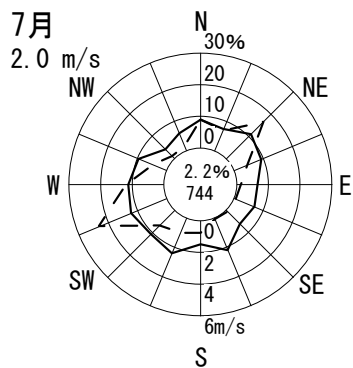
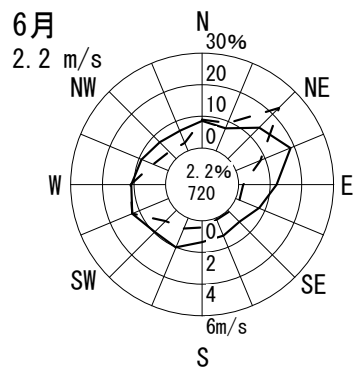
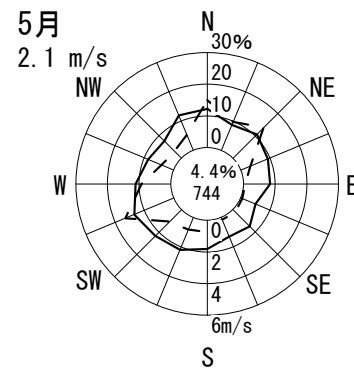
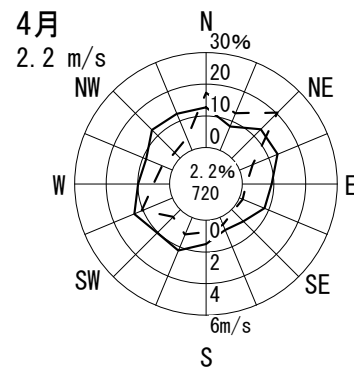
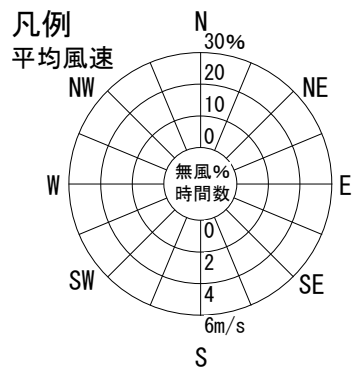
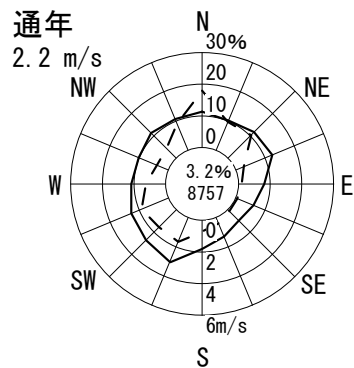

風配図 - 月別

測定局：門真市南

2014年4月～2015年3月 1～24 時

風向風速計高さ 6.3 m

--- 出現頻度
— 平均風速

無風%
円内 測定時間数

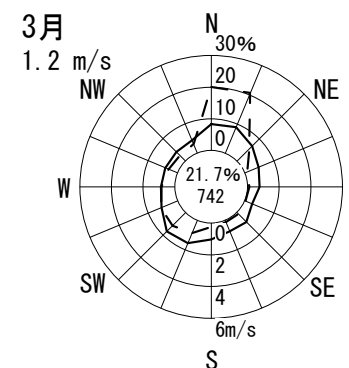
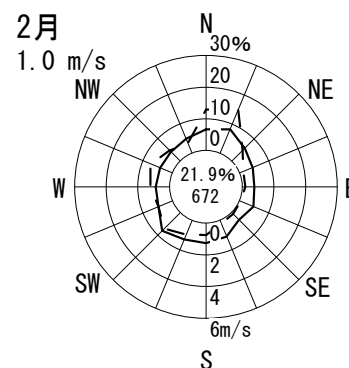
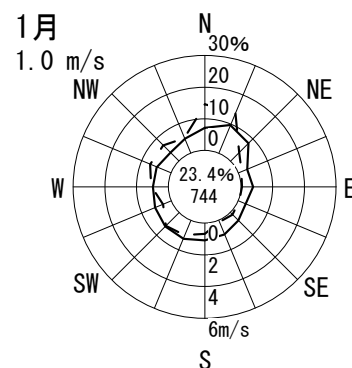
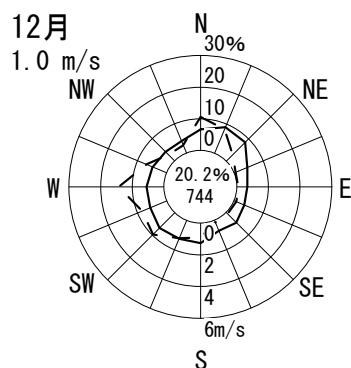
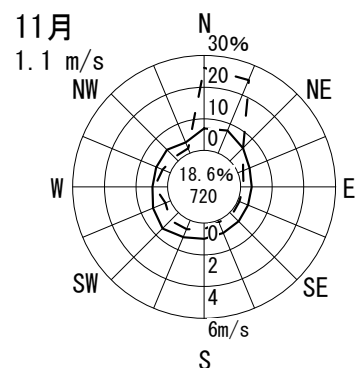
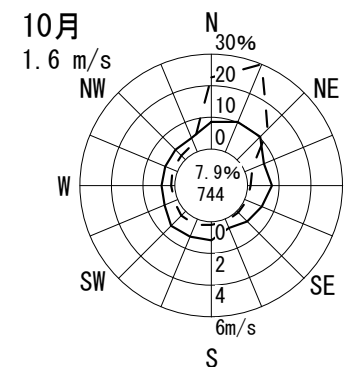
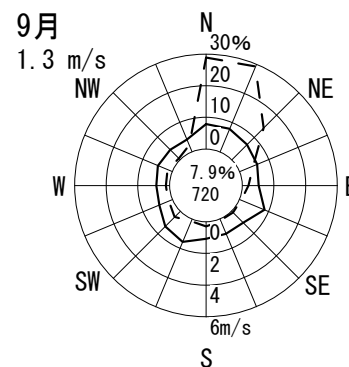
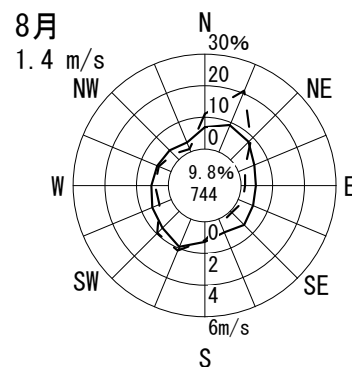
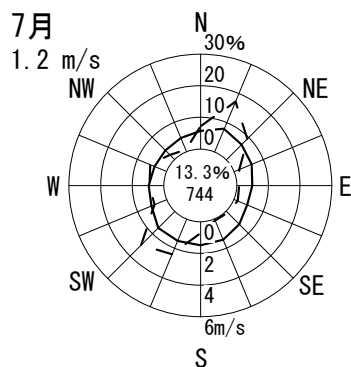
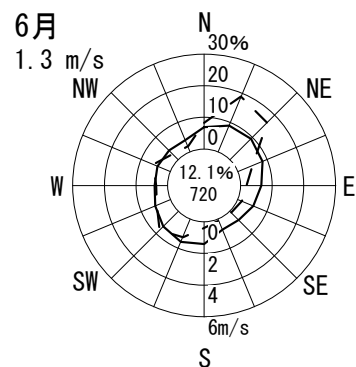
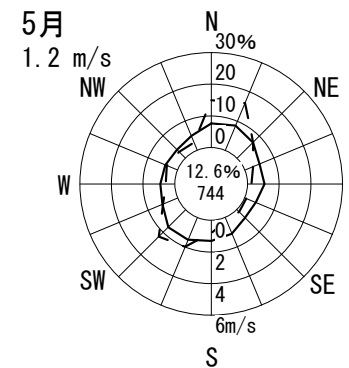
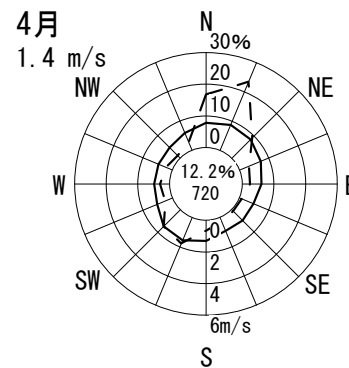
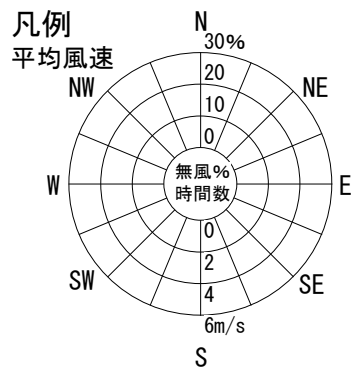
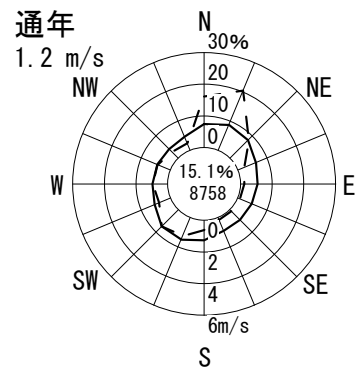

風配図 - 月別

測定局：柏原市役所

2014年4月～2015年3月 1～24 時

風向風速計高さ 23.0 m

--- 出現頻度
 —— 平均風速

○内 無風%
 測定時間数

通年
0.0

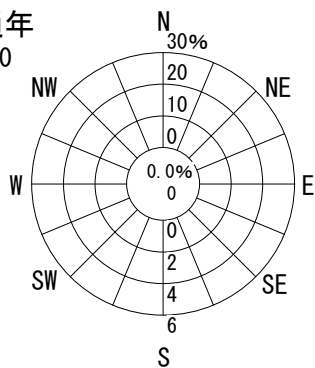

凡例
平均風速

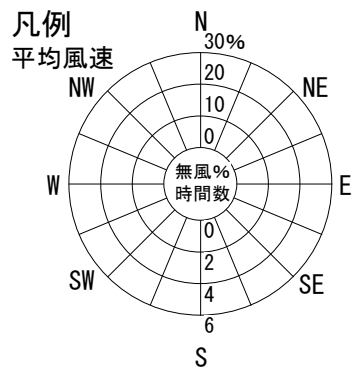

4月
0.0

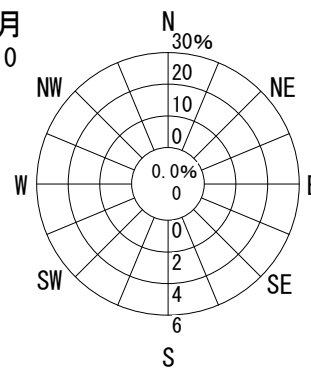

5月
0.0

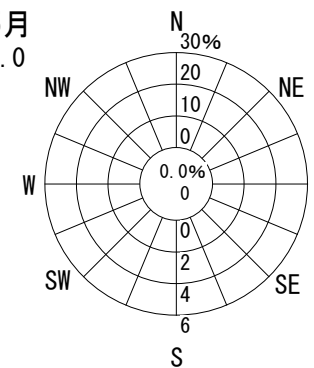

6月
0.0

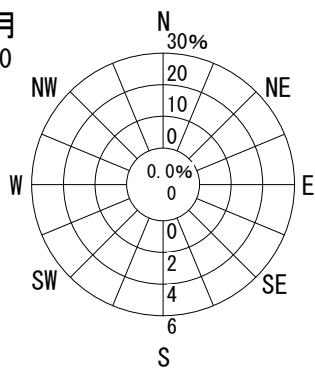

7月
0.0

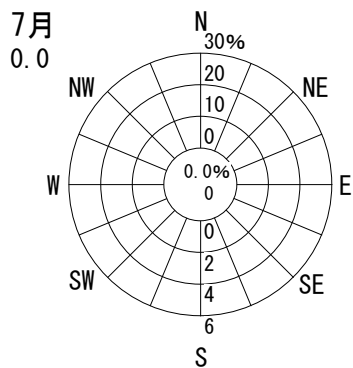

8月
0.0

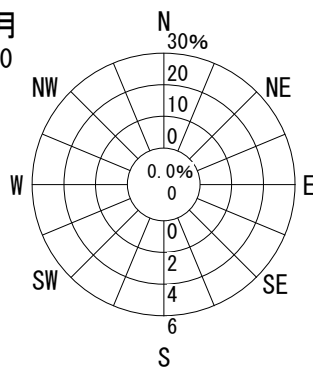

9月
0.0

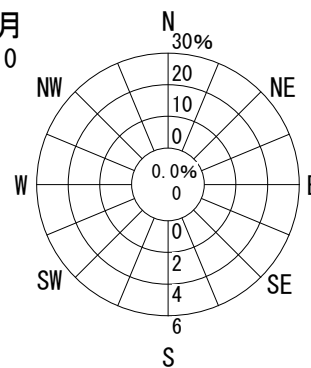

10月
0.0

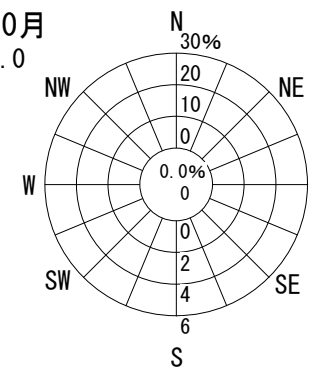

11月
0.0

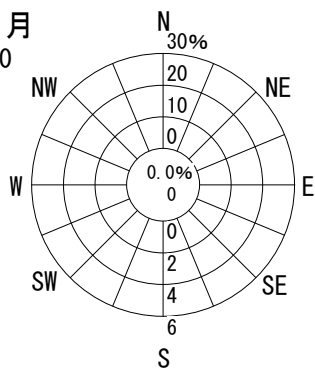

12月
0.0

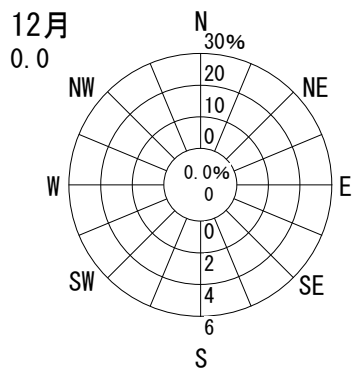

1月
0.0

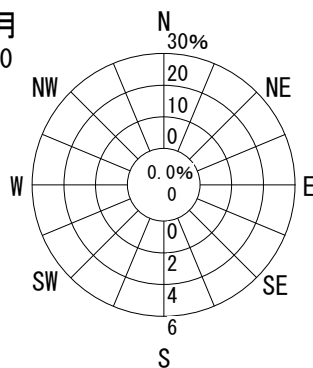

2月
0.0

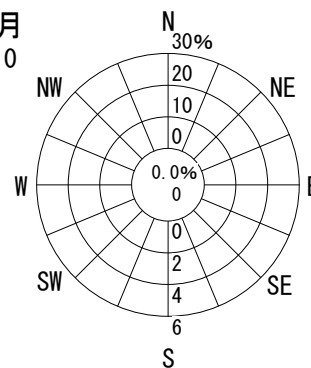

3月
0.0

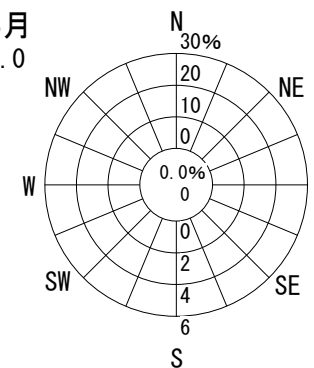

風配図 - 月別

測定局：道明寺東小学校

2014年4月～2015年3月 1～24 時

風向風速計高さ 10.0 m

--- 出現頻度
 —— 平均風速

無風%
 円内 測定時間数

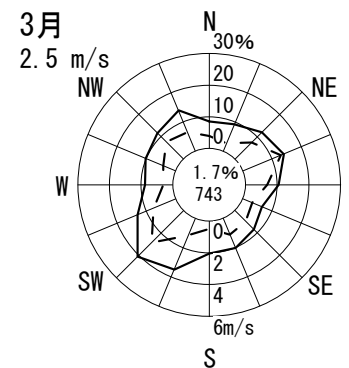
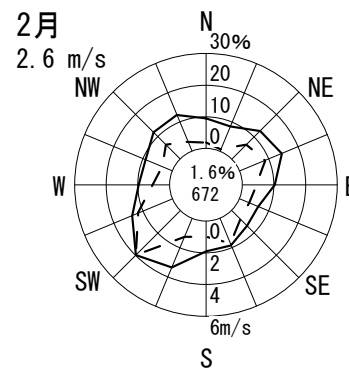
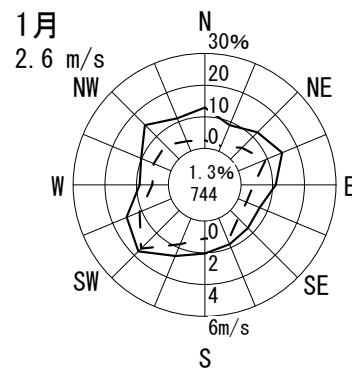
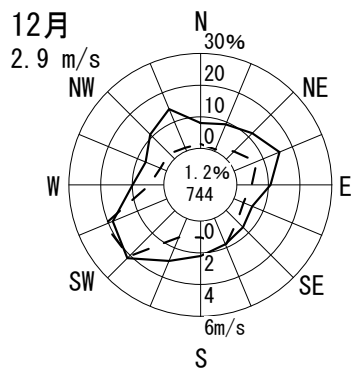
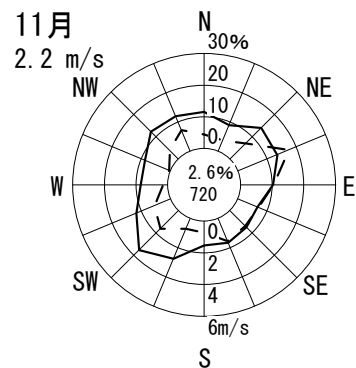
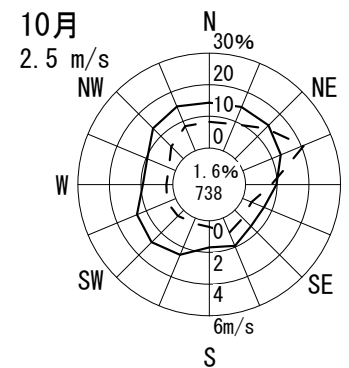
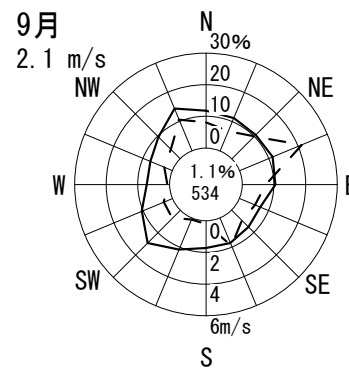
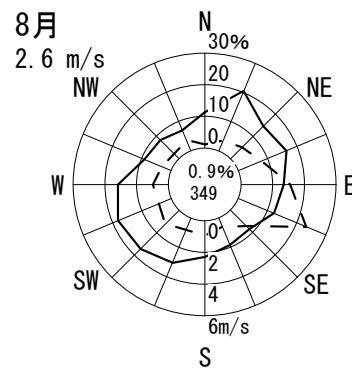
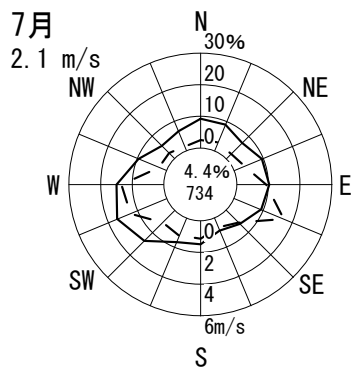
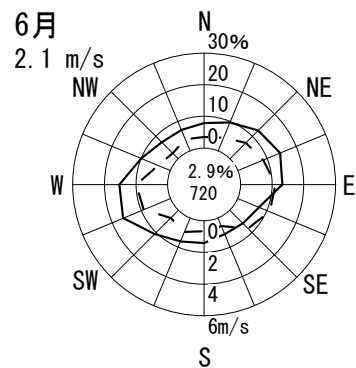
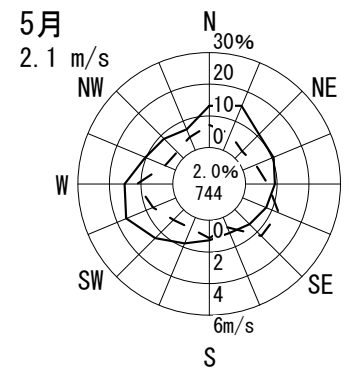
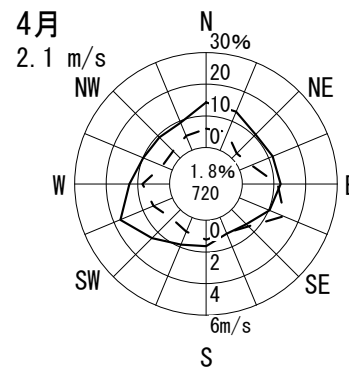
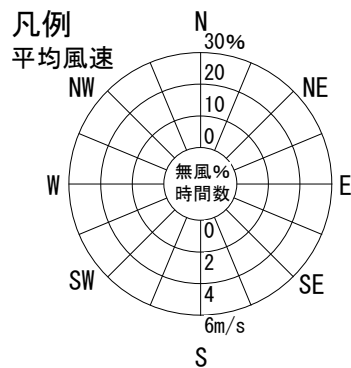
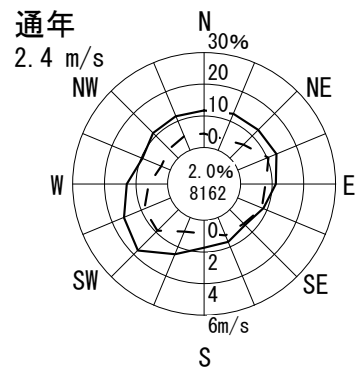

風配図 - 月別

測定局：成田

2014年4月～2015年3月 1～24 時

風向風速計高さ 12.0 m

--- 出現頻度

— 平均風速

○内 無風%
測定時間数

通年

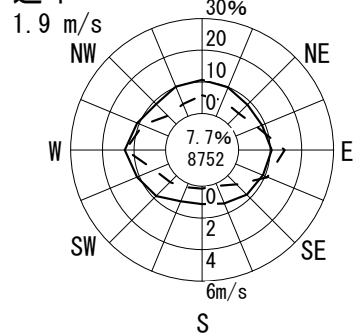

凡例
平均風速

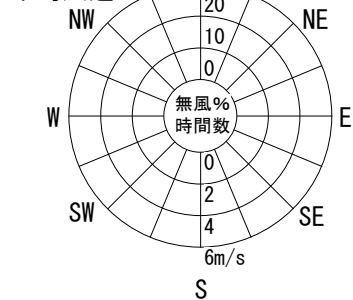

4月

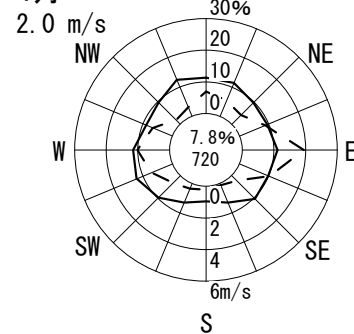

5月

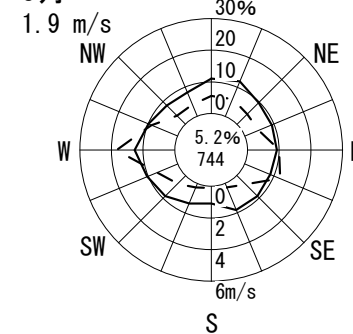

6月

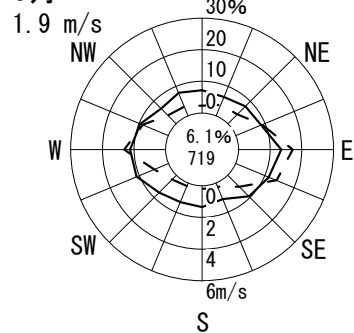

7月

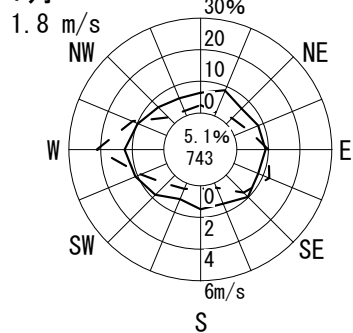

8月

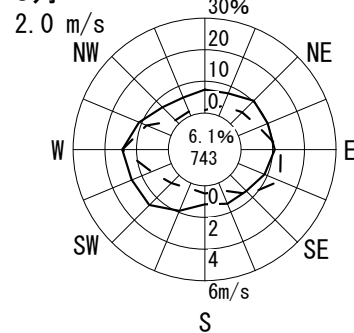

9月

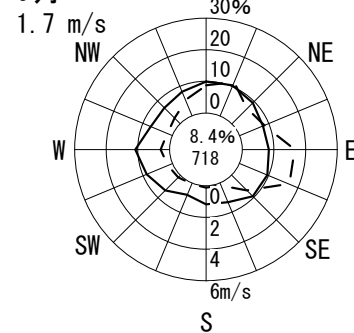

10月

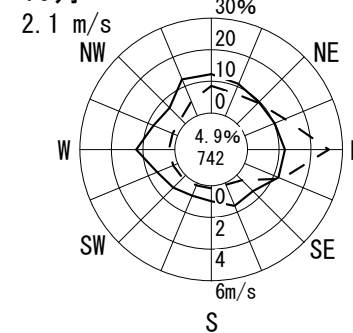

11月

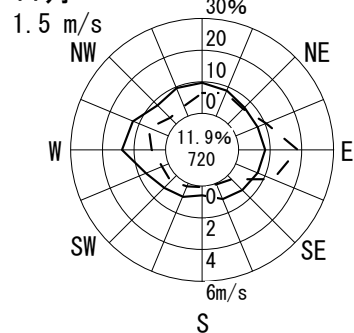

12月

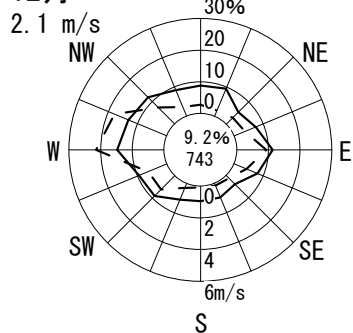

1月

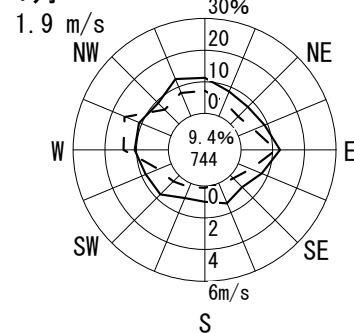

2月

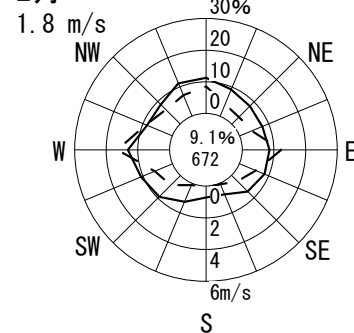

3月

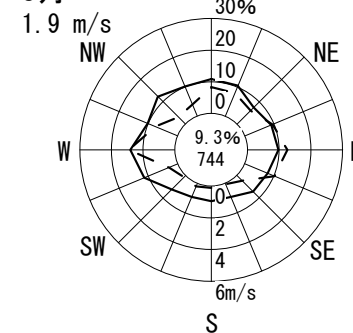

風配図 - 月別

測定局：耳原小学校

2014年4月～2015年3月 1～24 時

風向風速計高さ 12.0 m

--- 出現頻度
—— 平均風速

無風% 円内
測定時間数

通年
1.7 m/s

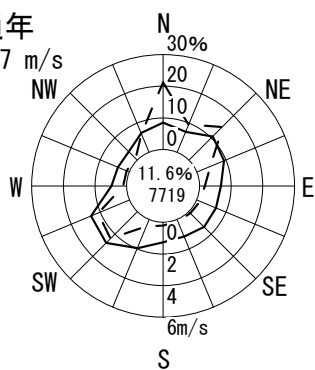

凡例
平均風速

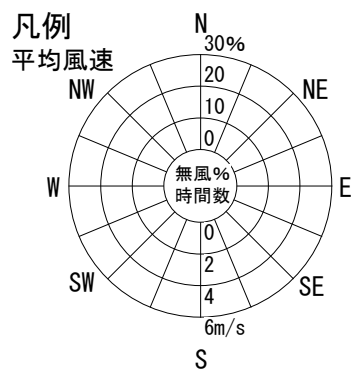

4月
1.9 m/s

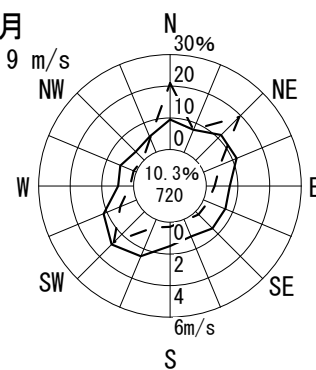

5月
1.9 m/s

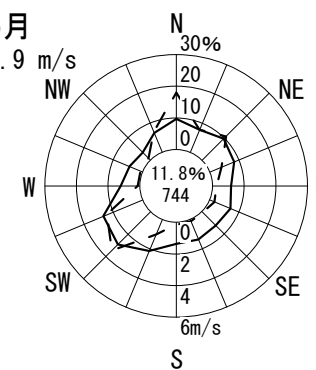

6月
1.8 m/s

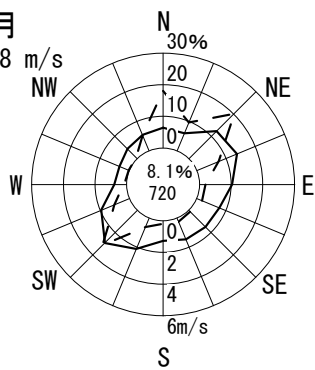

7月
1.8 m/s

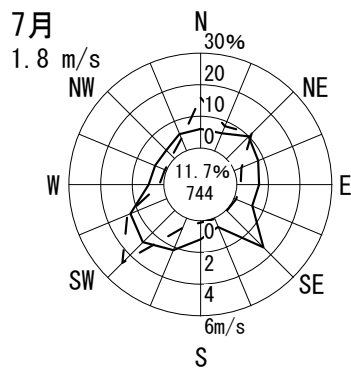

8月
2.0 m/s

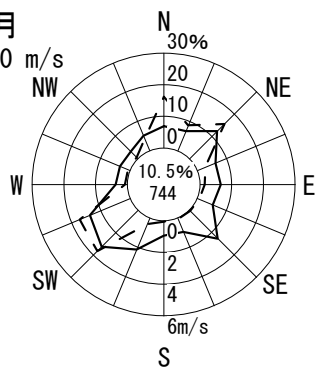

9月
1.6 m/s

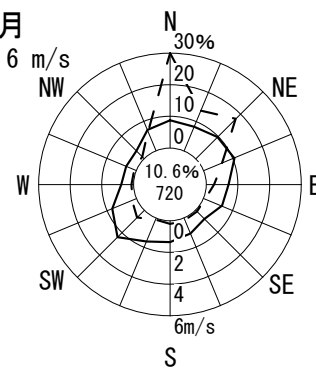

10月
1.9 m/s

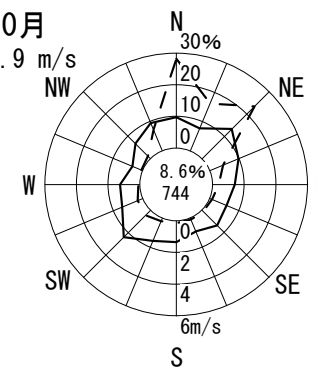

11月
1.3 m/s

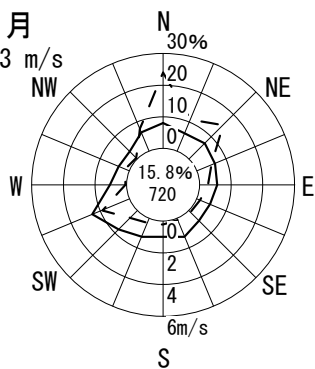

12月
1.8 m/s

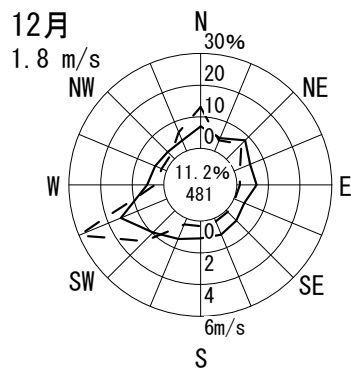

1月
1.7 m/s

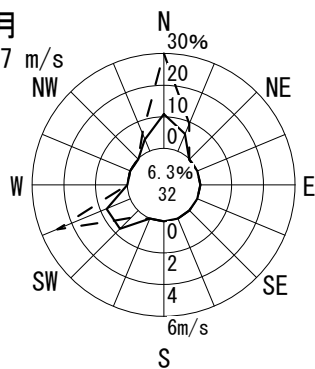

2月
1.5 m/s

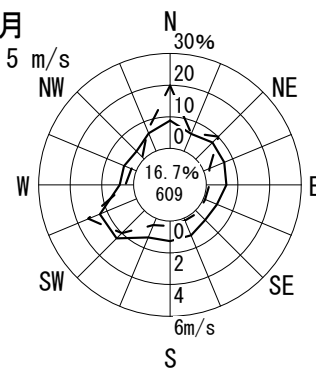

3月
1.8 m/s

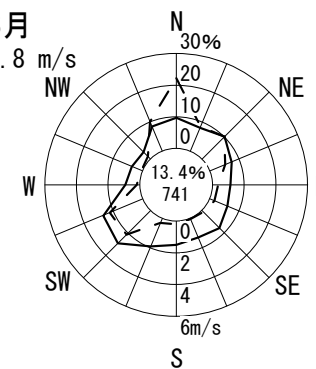

風配図 - 月別

測定局：国設四條躰

2014年4月～2015年3月 1～24 時

風向風速計高さ 10.5 m

--- 出現頻度
 —— 平均風速

無風% 円内
 測定時間数

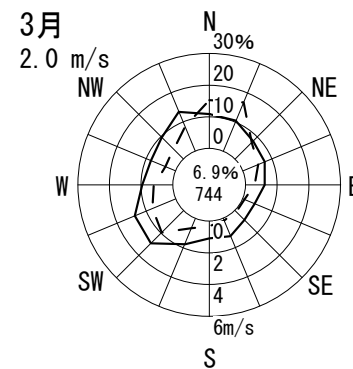
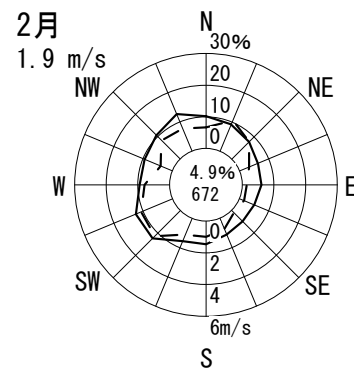
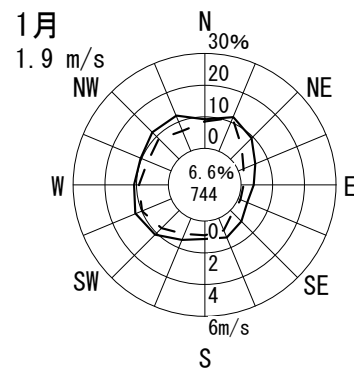
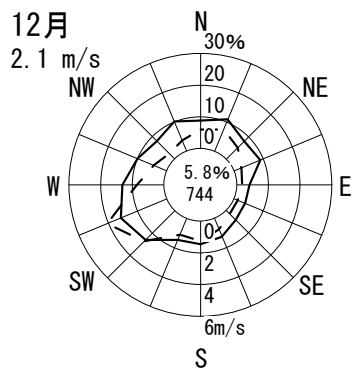
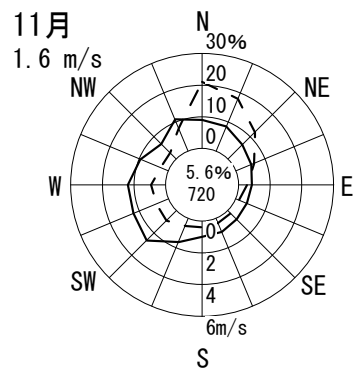
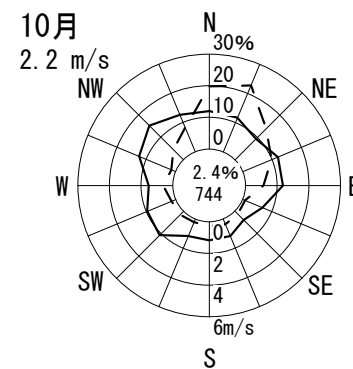
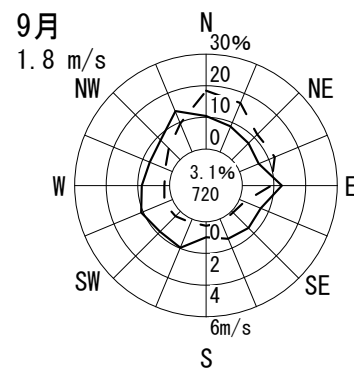
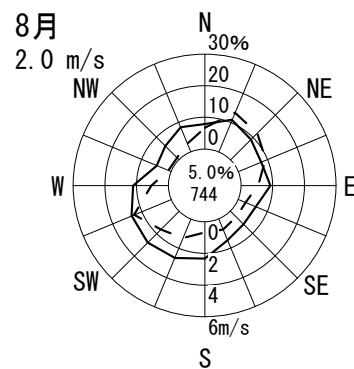
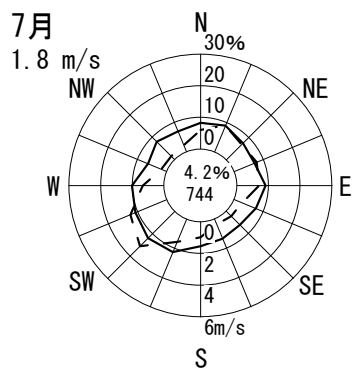
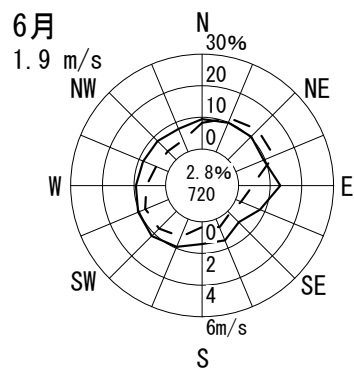
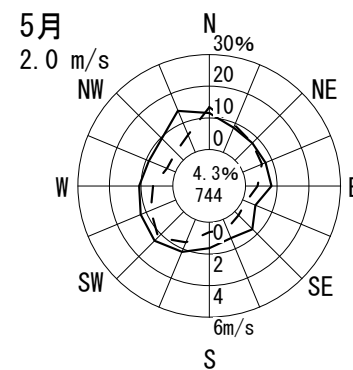
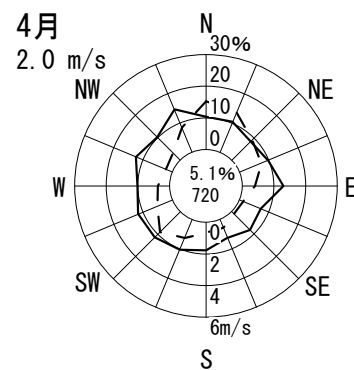
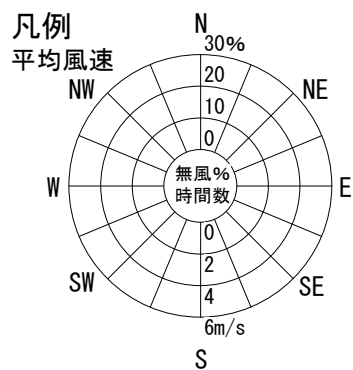
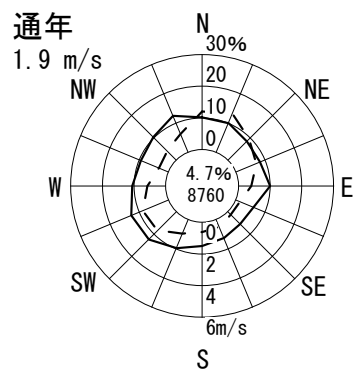

風配図 - 月別

測定局：末広公園

2014年4月～2015年3月 1～24 時

風向風速計高さ 14.6 m

--- 出現頻度
— 平均風速

無風% 円内
測定時間数

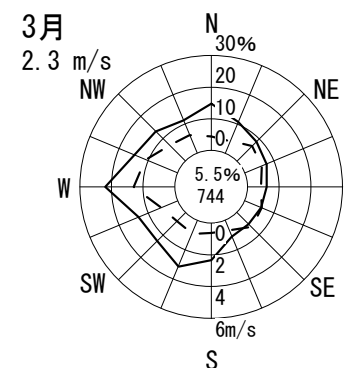
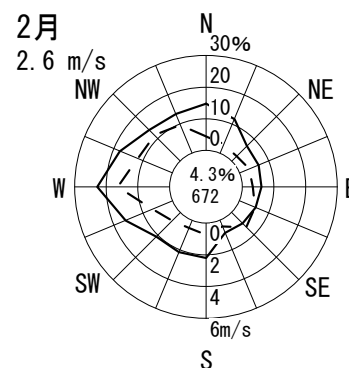
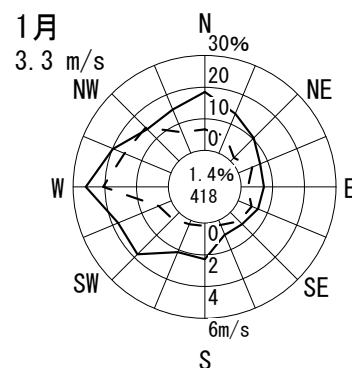
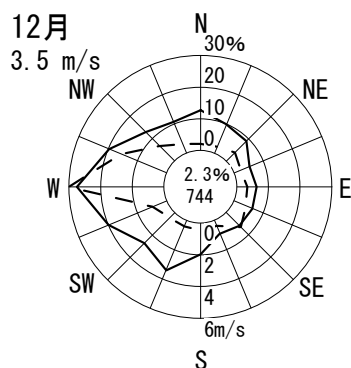
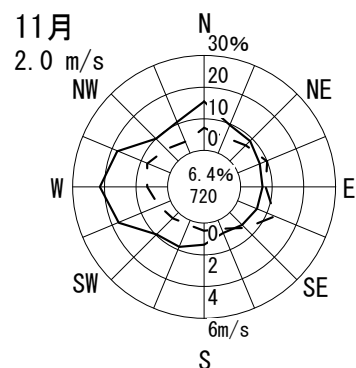
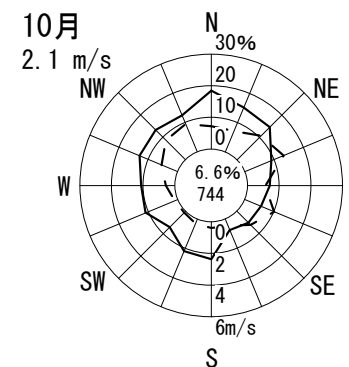
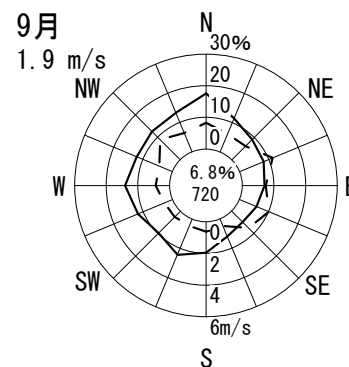
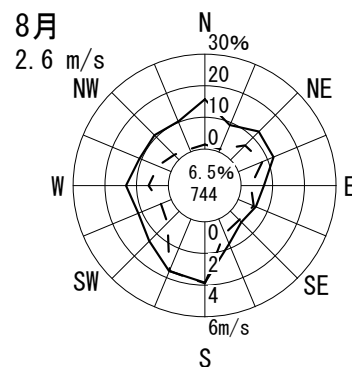
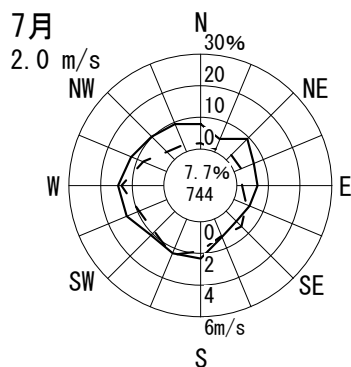
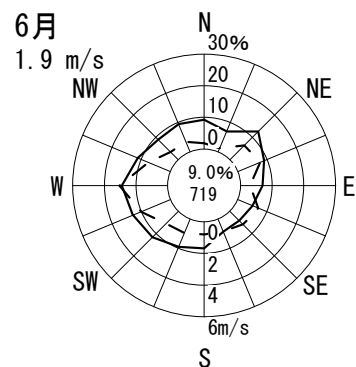
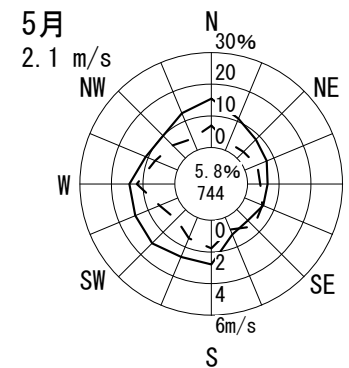
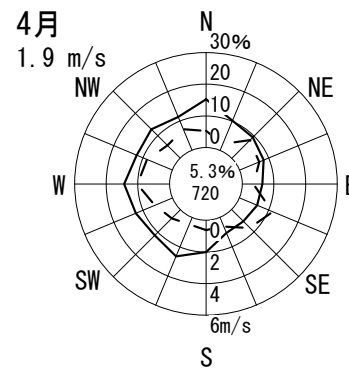
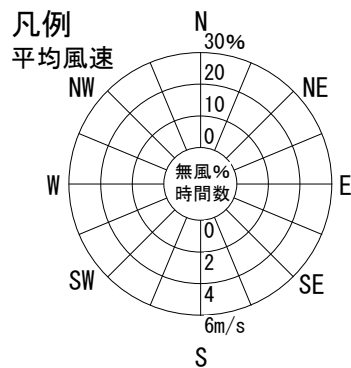
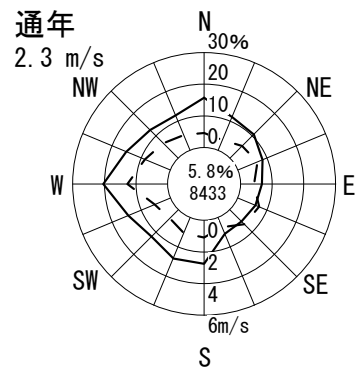

風配図 - 月別

測定局：阪和深井畑山

2014年4月～2015年3月 1～24 時

風向風速計高さ 8.0 m

--- 出現頻度
 —— 平均風速

無風%
 円内 測定時間数

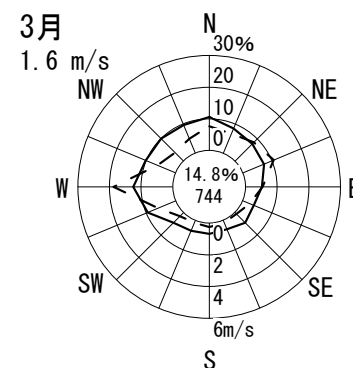
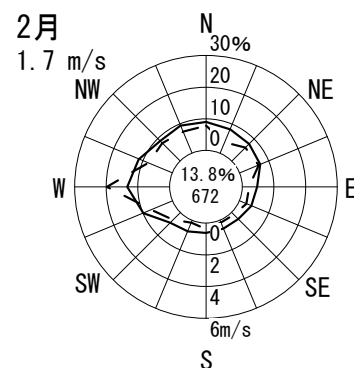
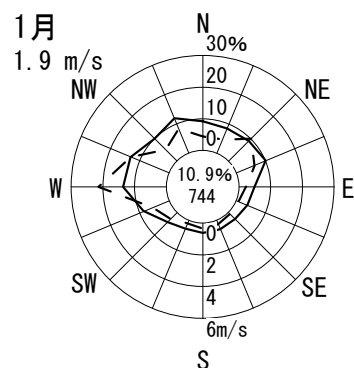
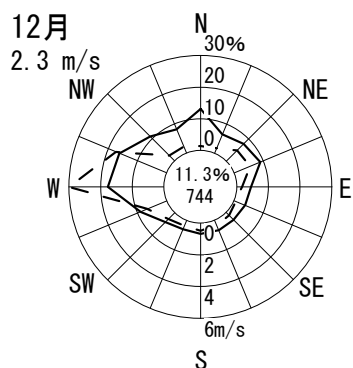
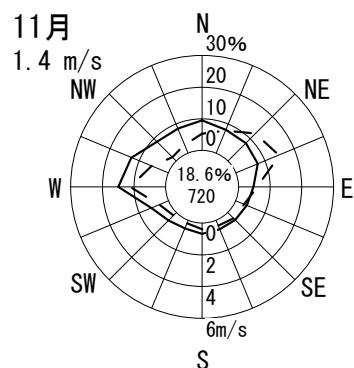
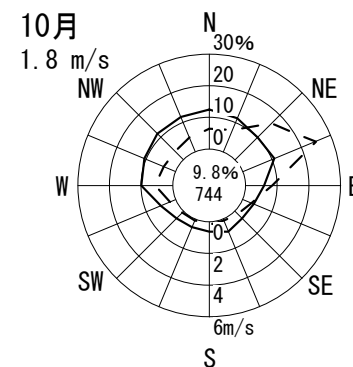
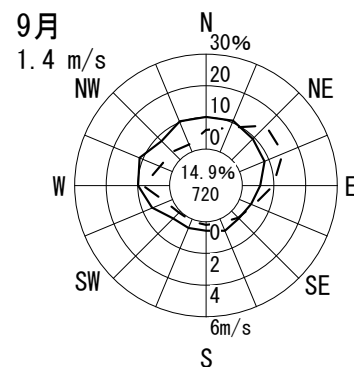
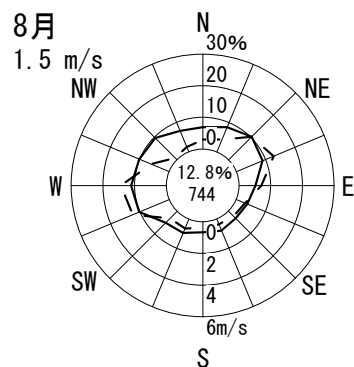
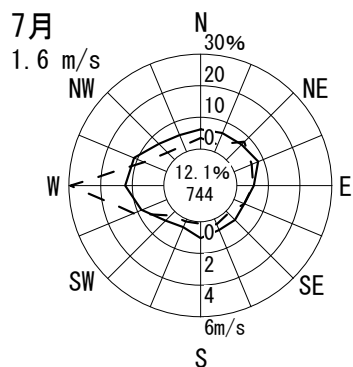
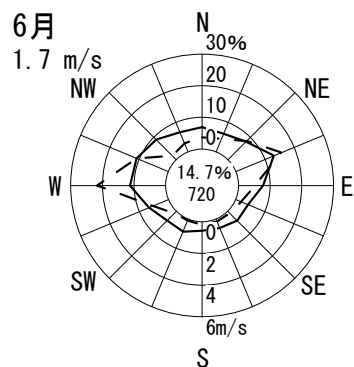
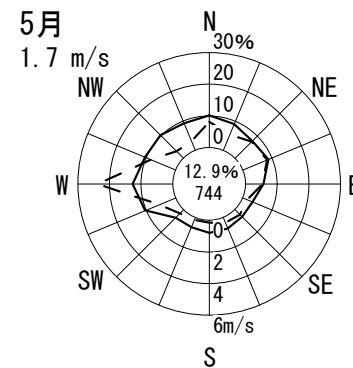
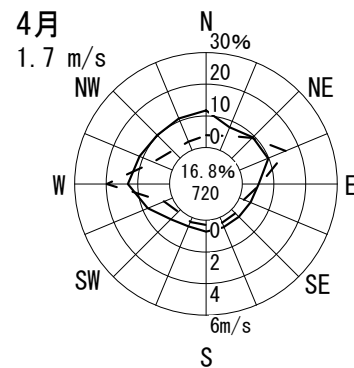
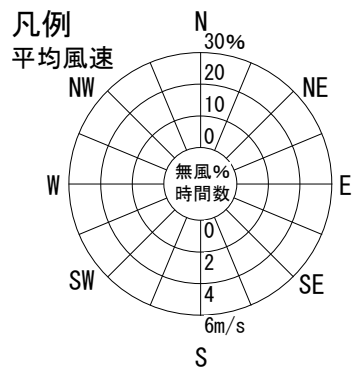
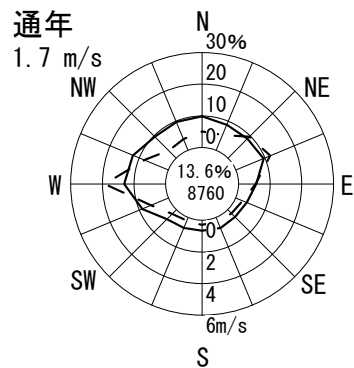

風配図 - 月別

測定局：美原丹上

2014年4月～2015年3月 1～24 時

風向風速計高さ 10.0 m

--- 出現頻度

— 平均風速

無風%
円内 測定時間数

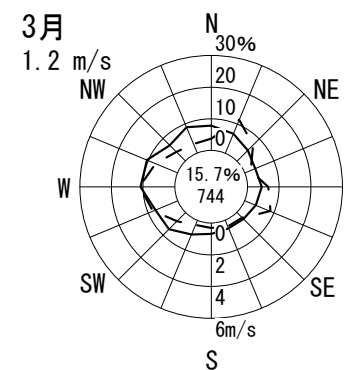
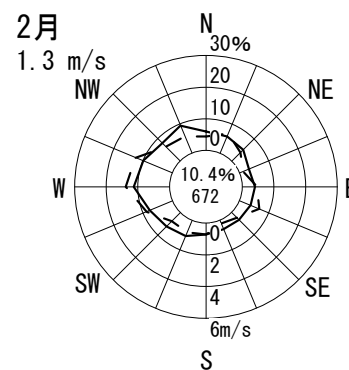
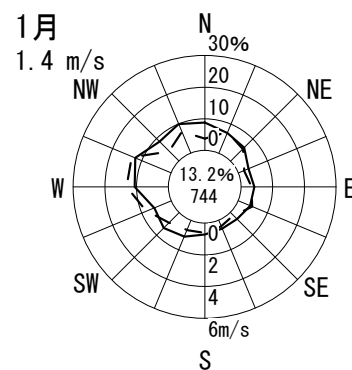
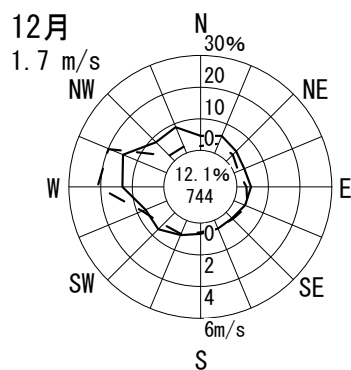
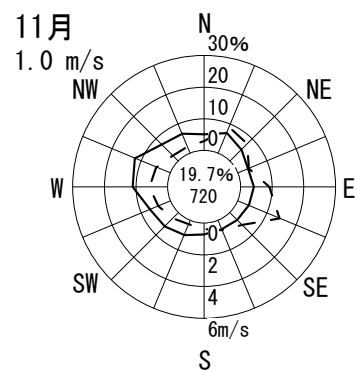
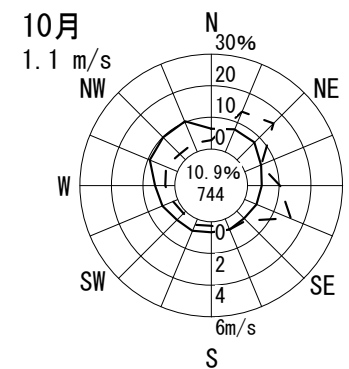
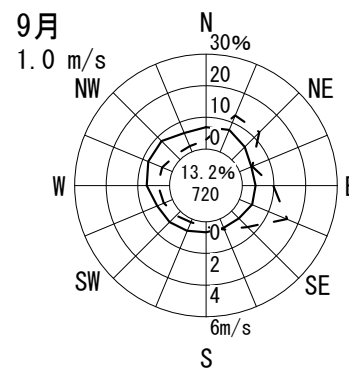
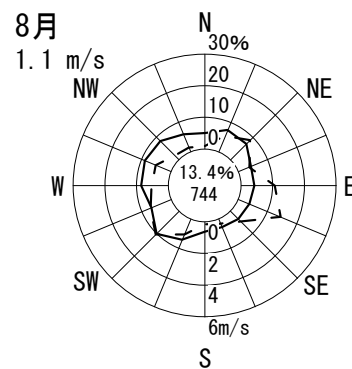
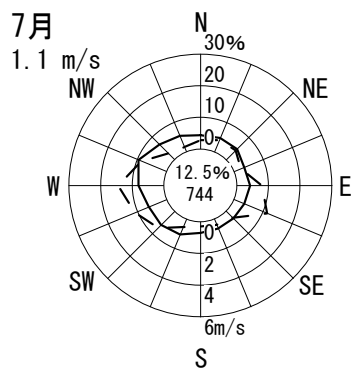
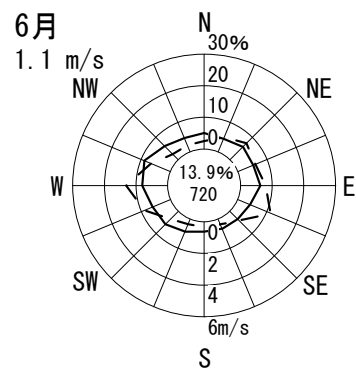
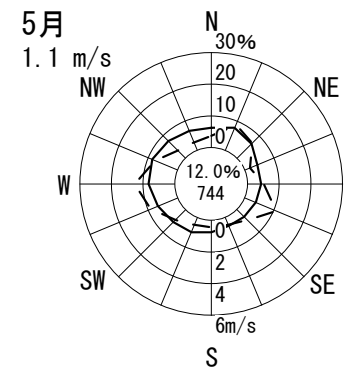
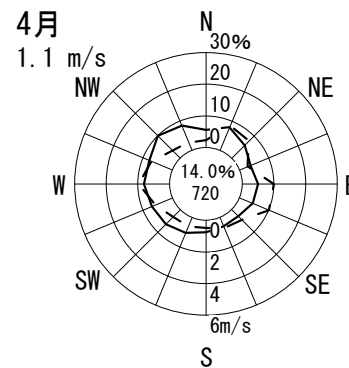
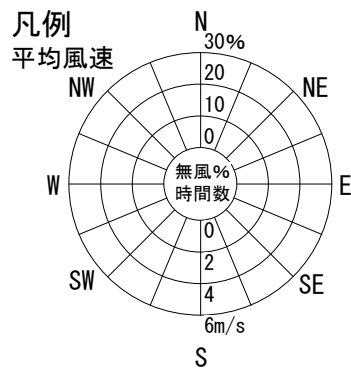
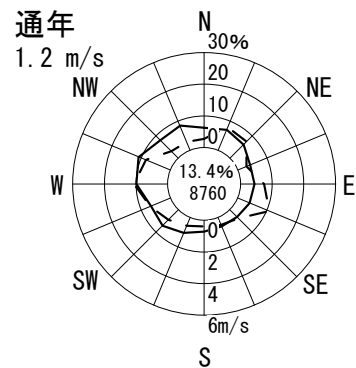

風配図 - 月別

測定局：中環石原

2014年4月～2015年3月 1～24 時

風向風速計高さ 6.0 m

--- 出現頻度
 —— 平均風速

無風%
 円内 測定時間数

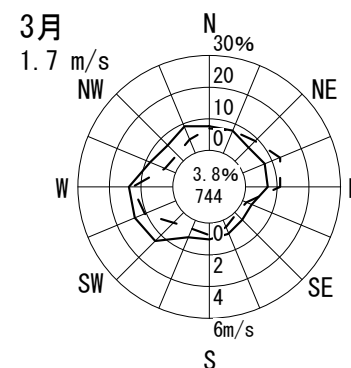
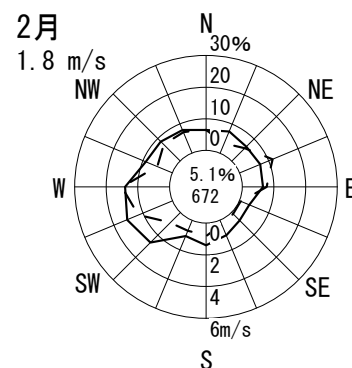
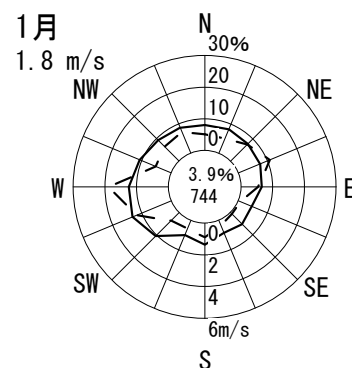
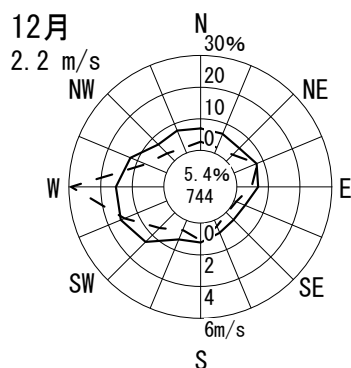
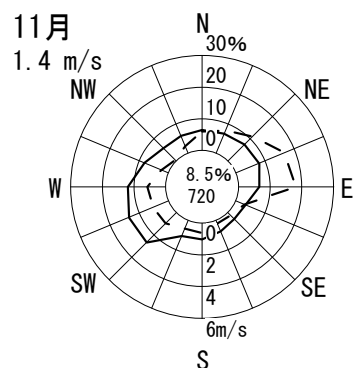
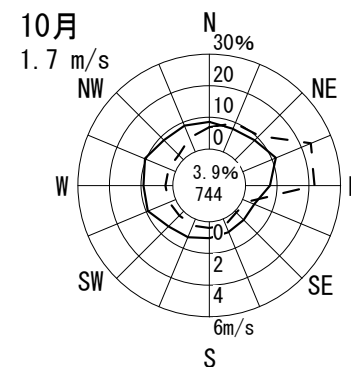
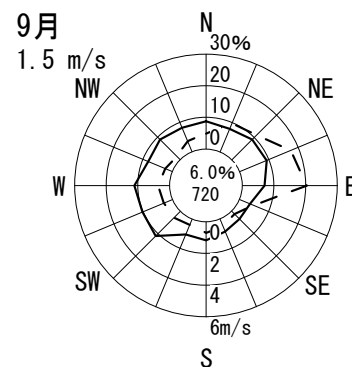
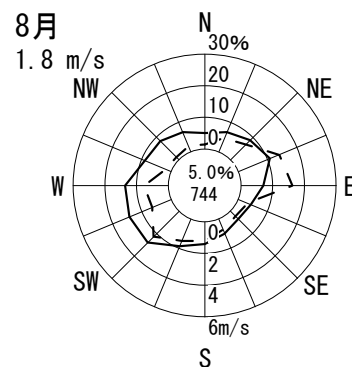
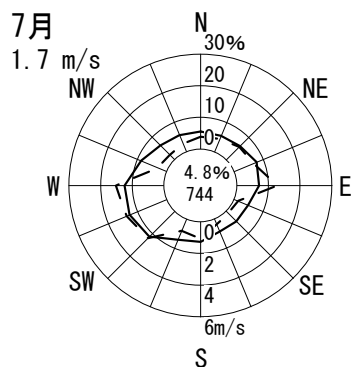
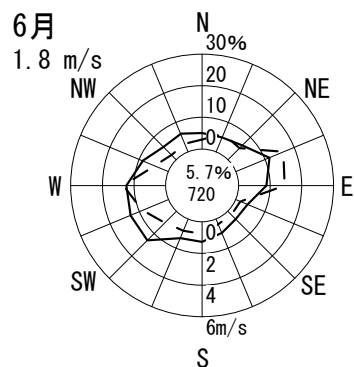
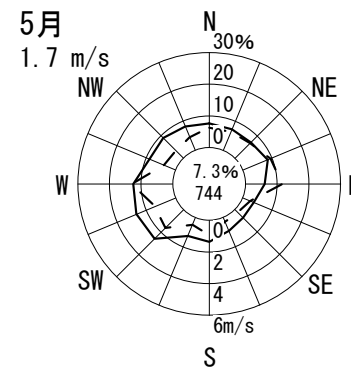
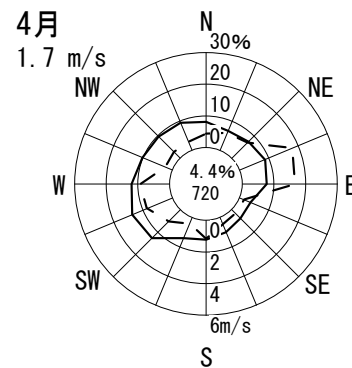
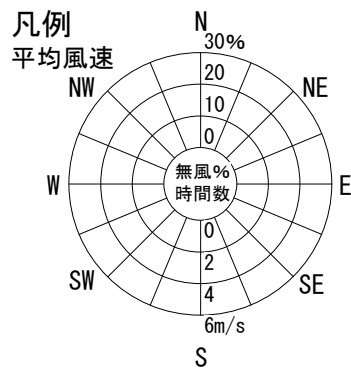
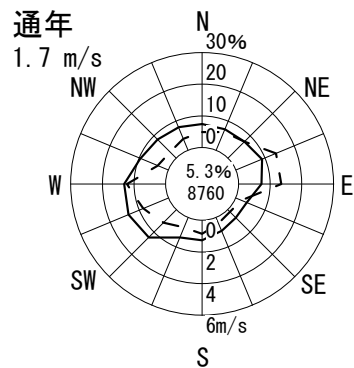

風配図 - 月別

測定局：豊中市千里

2014年4月～2015年3月 1～24 時

風向風速計高さ 11.0 m

--- 出現頻度

— 平均風速

無風%
円内 測定時間数

通年

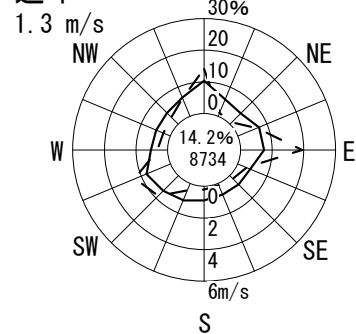

凡例
平均風速

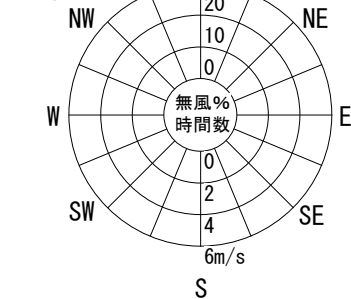

4月

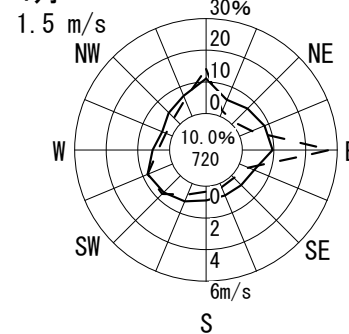

5月

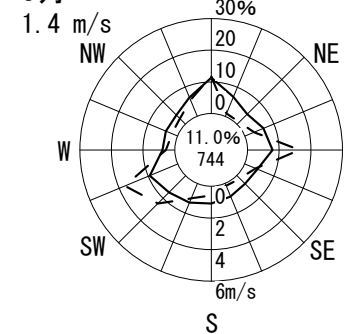

6月

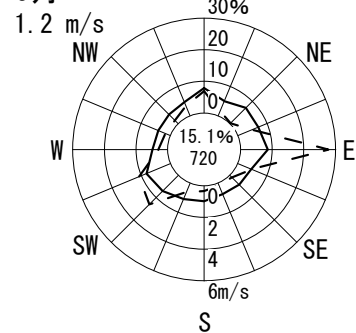

7月

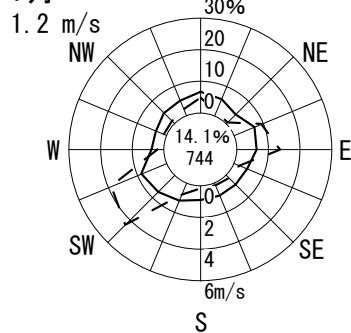

8月

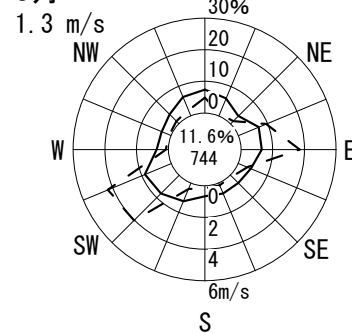

9月

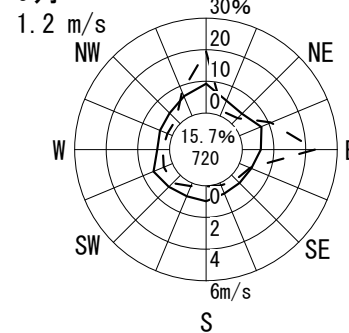

10月

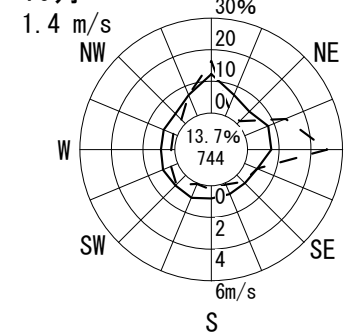

11月

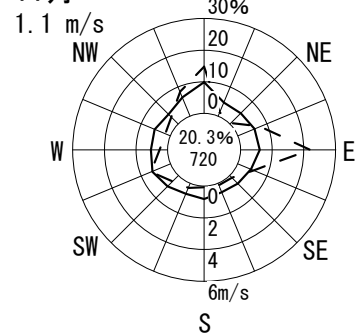

12月

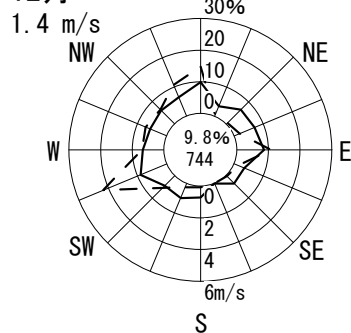

1月

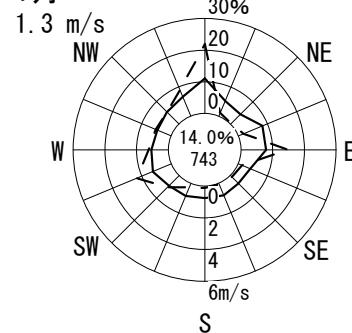

2月

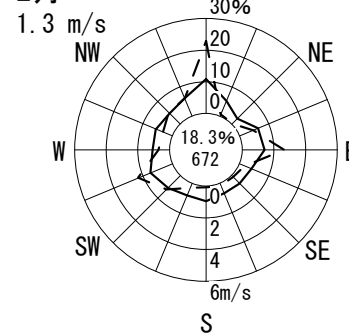

3月

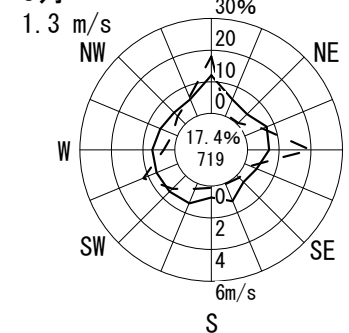

風配図 - 月別

測定局：豊中市役所

2014年4月～2015年3月 1～24 時

風向風速計高さ 38.0 m

--- 出現頻度
— 平均風速

無風%
円内 測定時間数

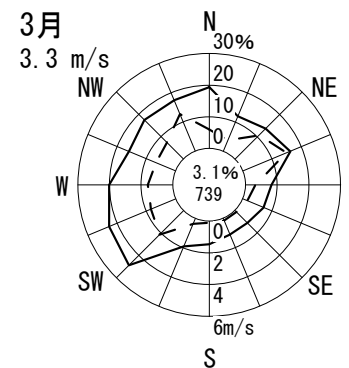
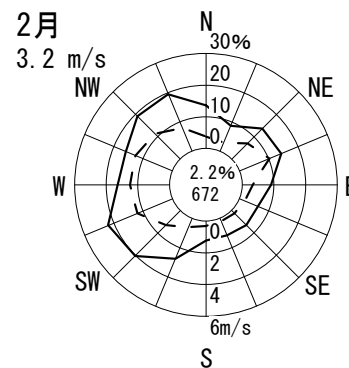
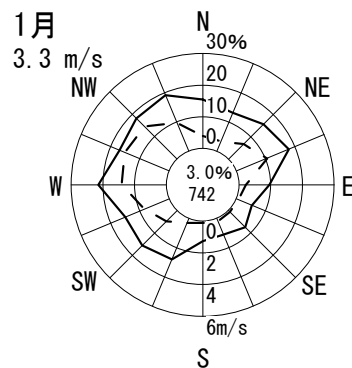
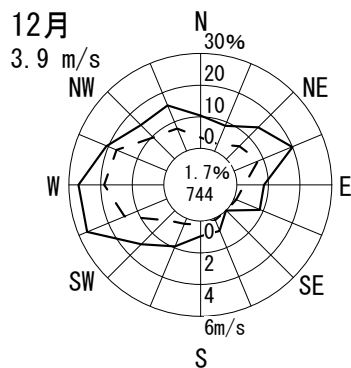
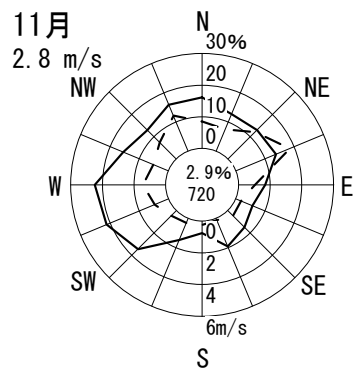
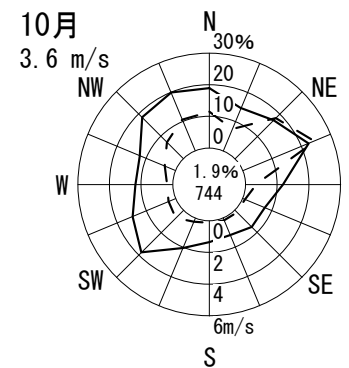
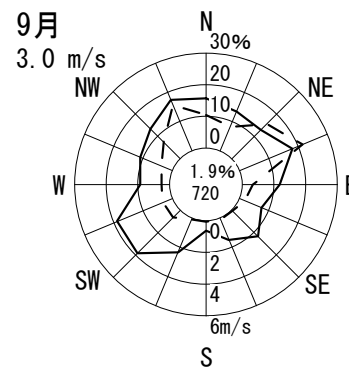
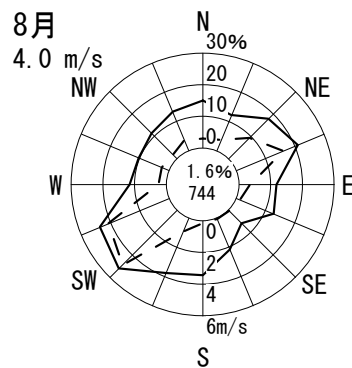
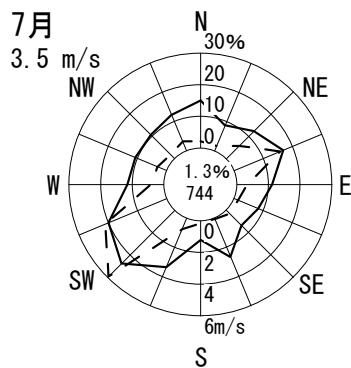
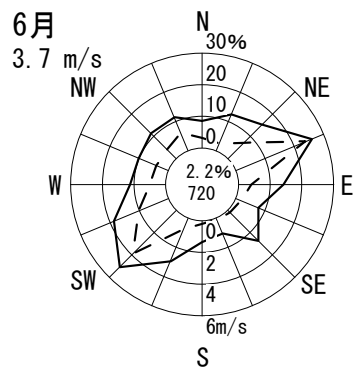
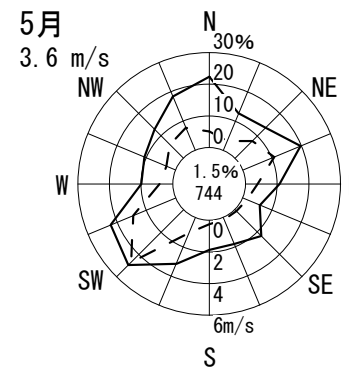
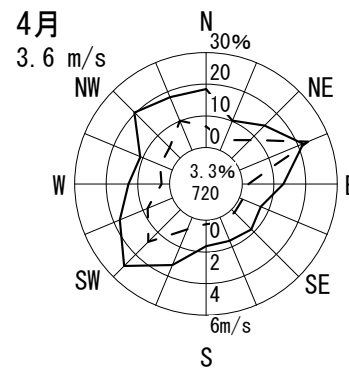
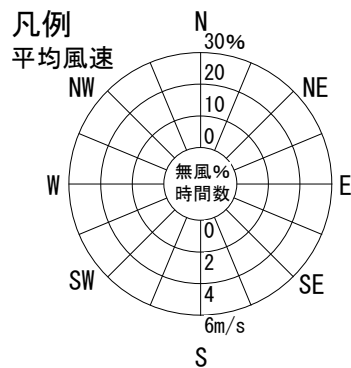
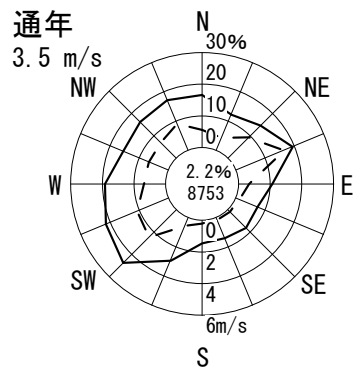

風配図 - 月別

測定局：吹田簡易裁判所

2014年4月～2015年3月 1～24 時

風向風速計高さ 8.2 m

--- 出現頻度
— 平均風速

無風%
円内 測定時間数

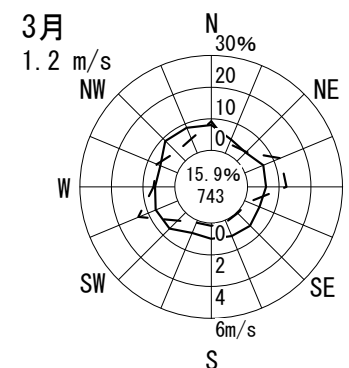
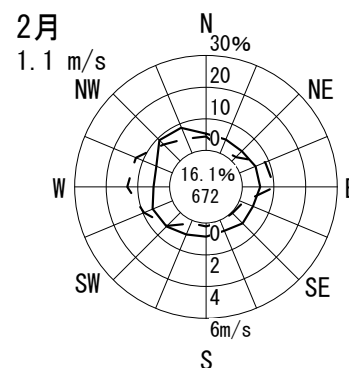
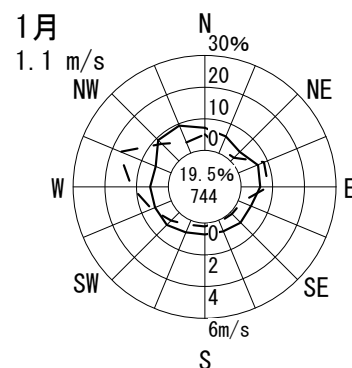
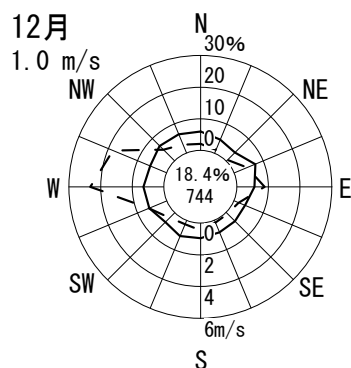
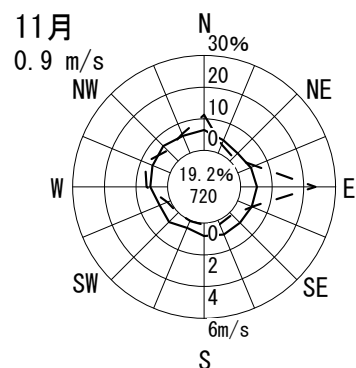
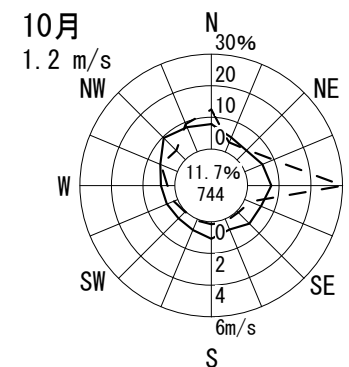
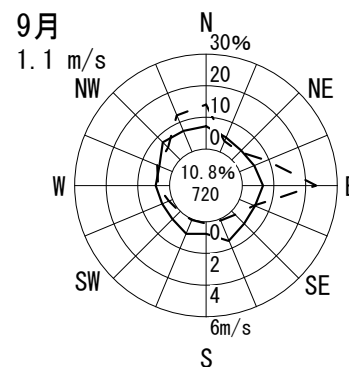
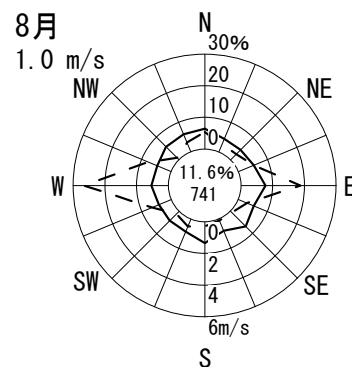
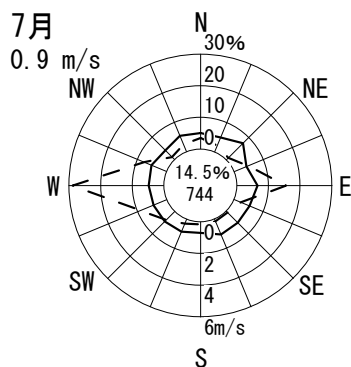
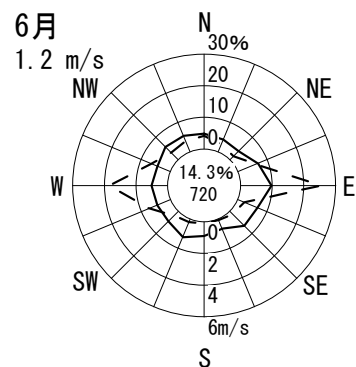
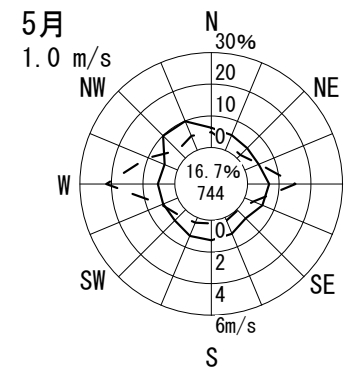
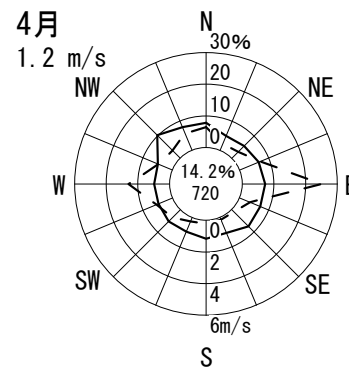
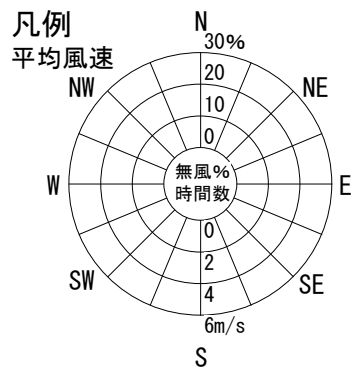
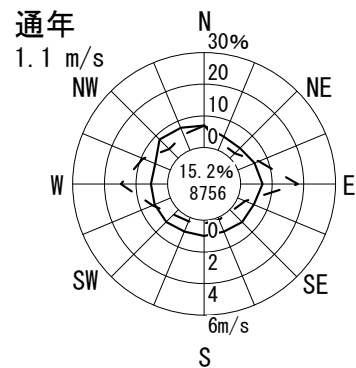

風配図 - 月別

測定局：東大阪市環境衛生検査センター

2014年4月～2015年3月 1～24 時

風向風速計高さ 15.0 m

--- 出現頻度

— 平均風速

無風%

円内 測定時間数

通年

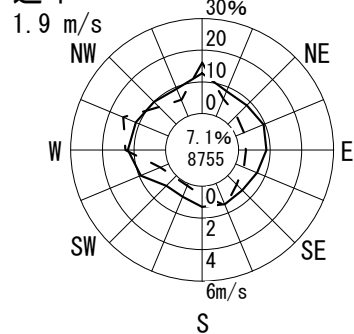

凡例
平均風速

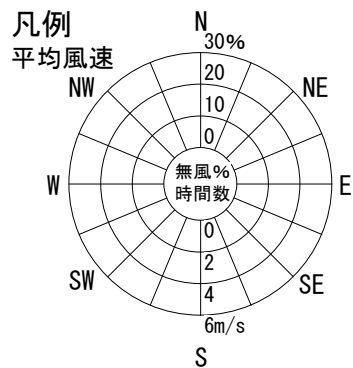

4月

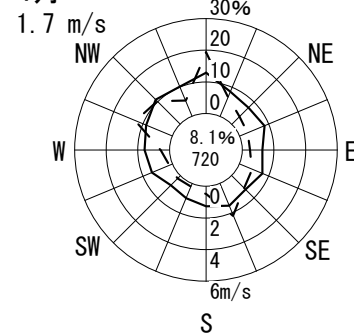

5月

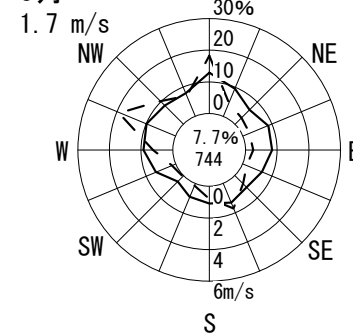

6月

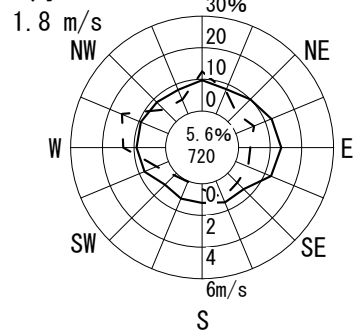

7月

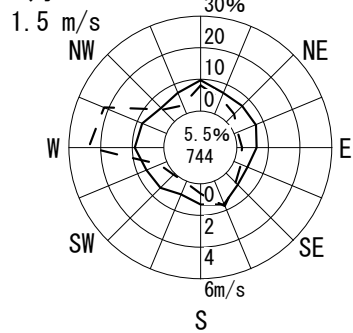

8月

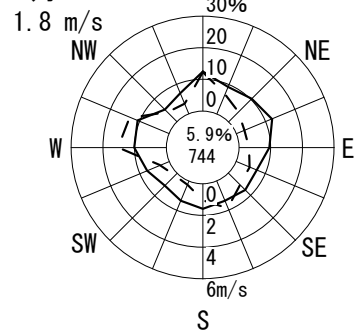

9月

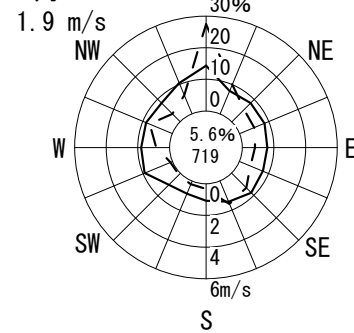

10月

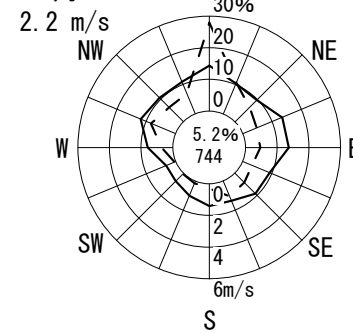

11月

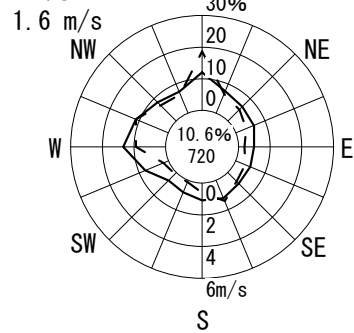

12月

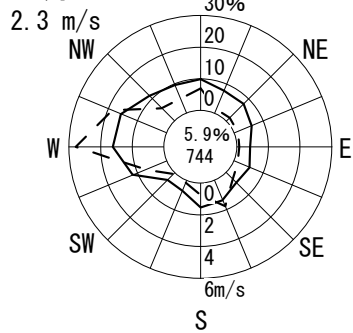

1月

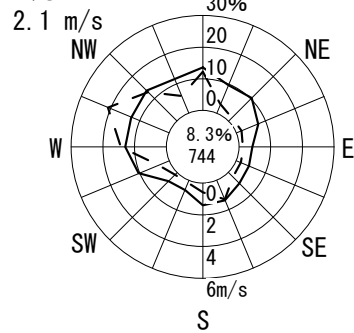

2月

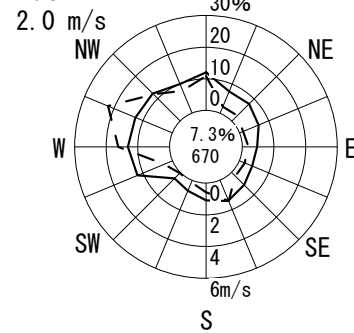

3月

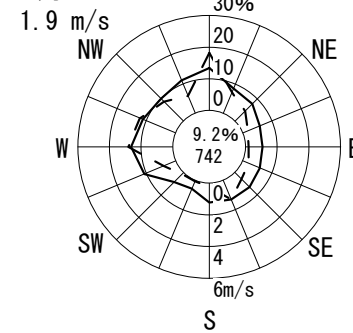

風配図 - 月別

測定局：招提

2014年4月～2015年3月 1～24 時

風向風速計高さ 7.0 m

--- 出現頻度

— 平均風速

無風%
円内 測定時間数

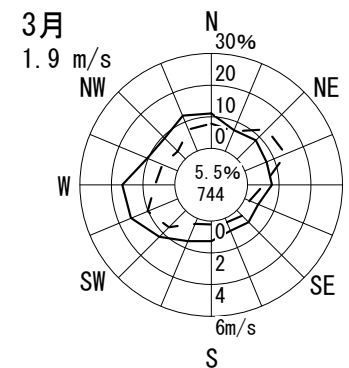
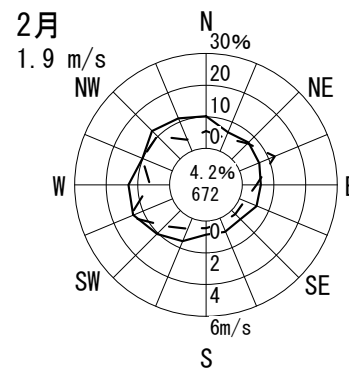
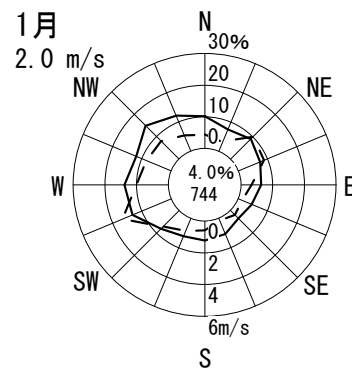
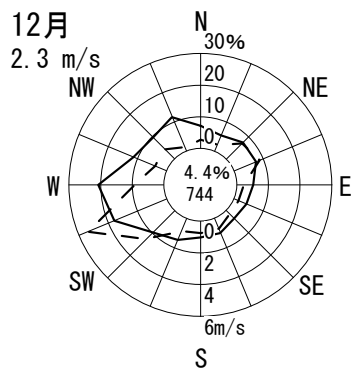
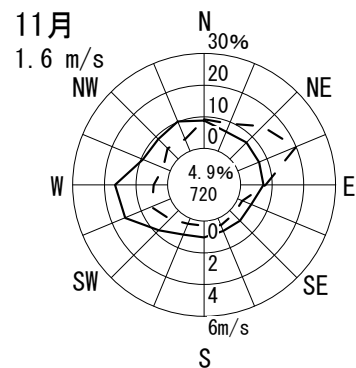
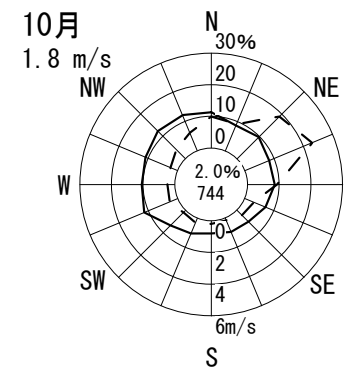
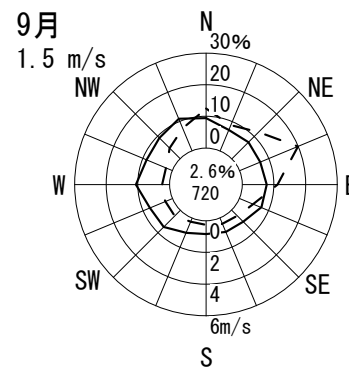
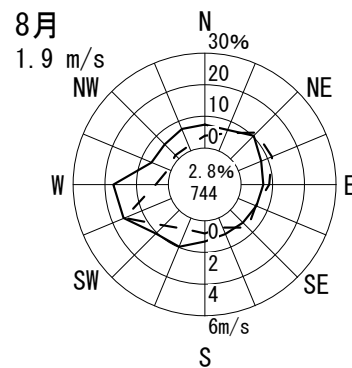
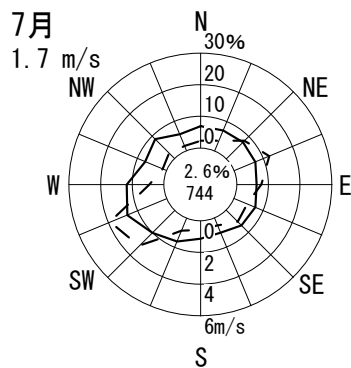
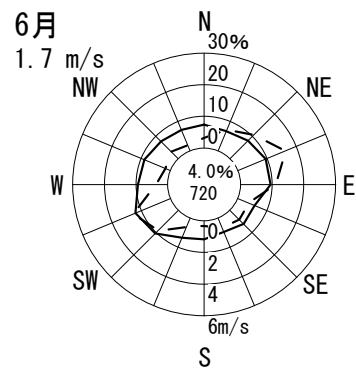
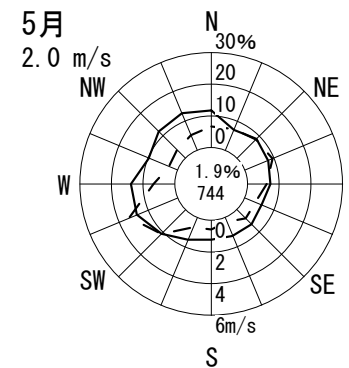
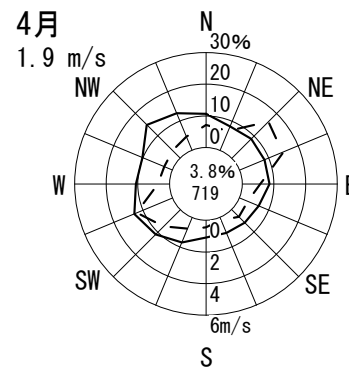
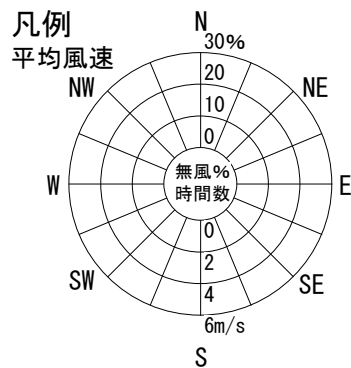
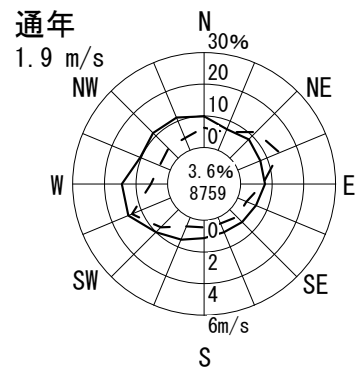

風配図 - 月別

測定局：中振

2014年4月～2015年3月 1～24 時

風向風速計高さ 9.0 m

--- 出現頻度
— 平均風速

無風%
円内 測定時間数

通年
1.9 m/s

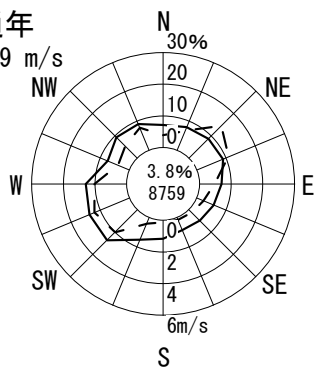

凡例
平均風速

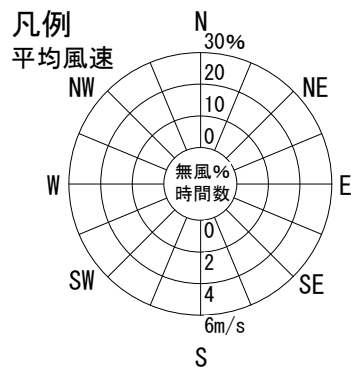

4月
1.9 m/s

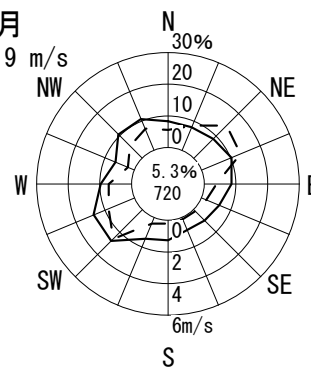

5月
2.0 m/s

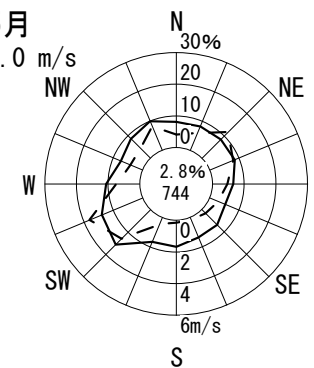

6月
2.0 m/s

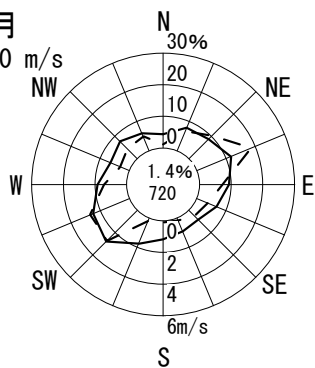

7月
2.0 m/s

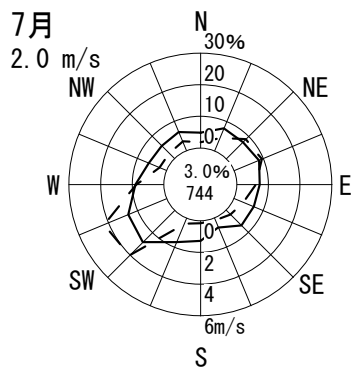

8月
2.0 m/s

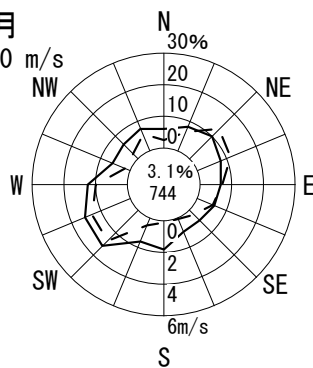

9月
1.6 m/s

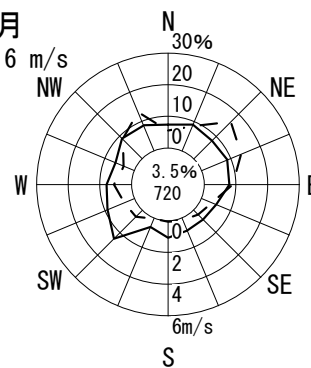

10月
1.8 m/s

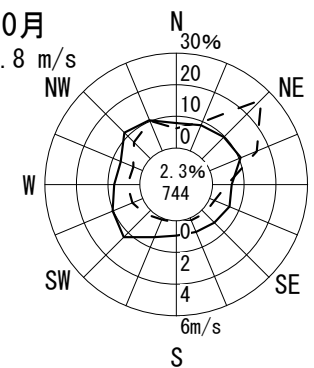

11月
1.5 m/s

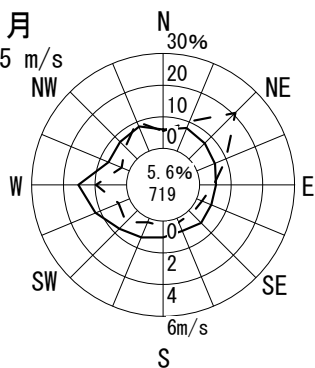

12月
2.3 m/s

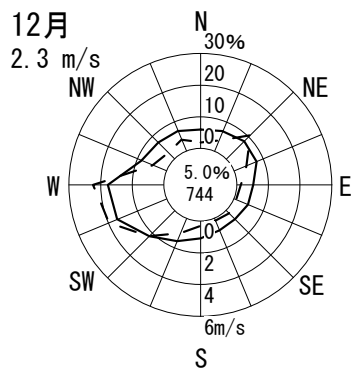

1月
2.0 m/s

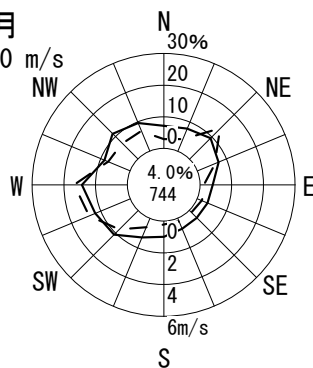

2月
1.9 m/s

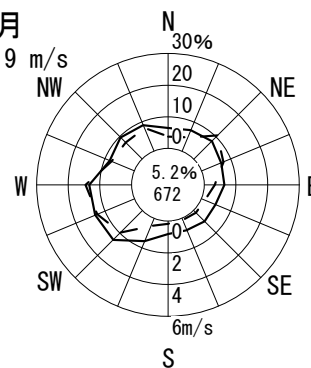

3月
1.9 m/s

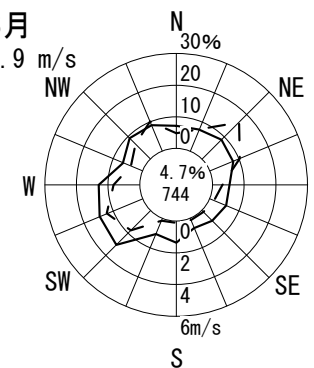

風配図 - 月別

測定局：高槻市役所

2014年4月～2015年3月 1～24 時

風向風速計高さ 11.2 m

--- 出現頻度
— 平均風速

無風%
円内 測定時間数

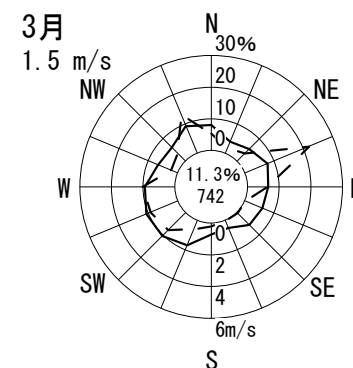
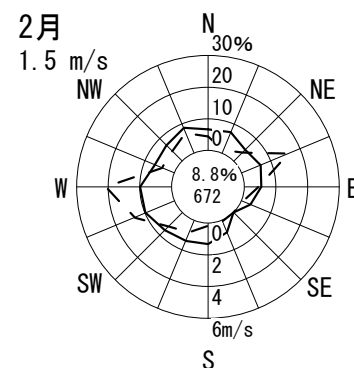
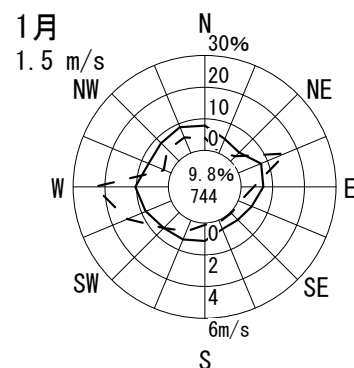
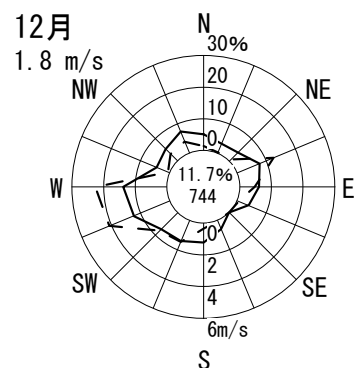
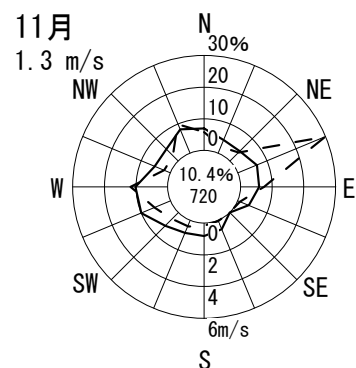
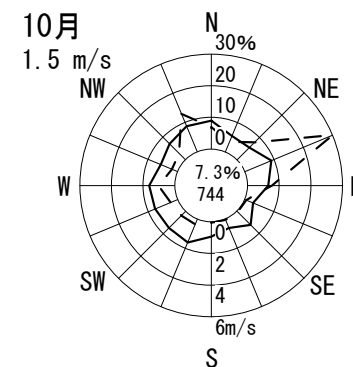
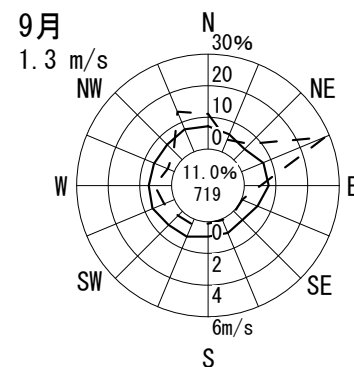
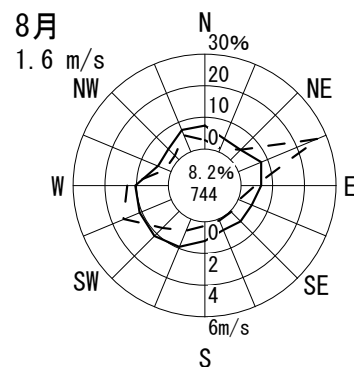
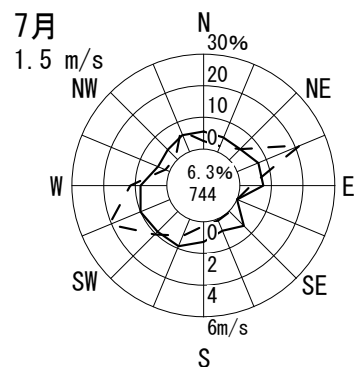
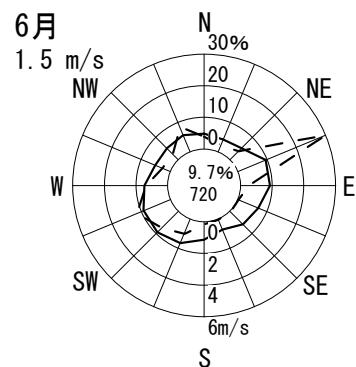
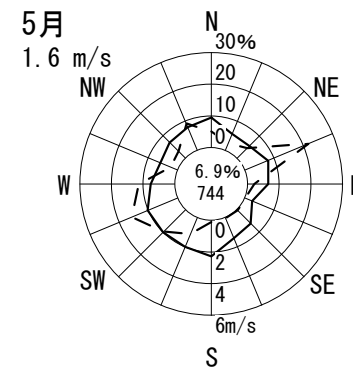
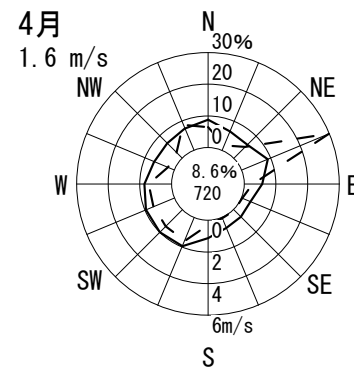
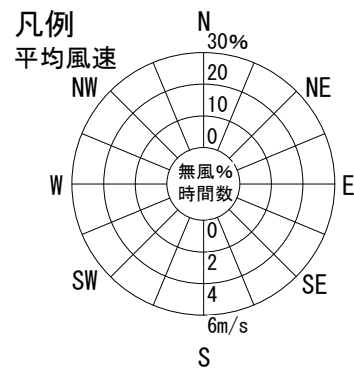
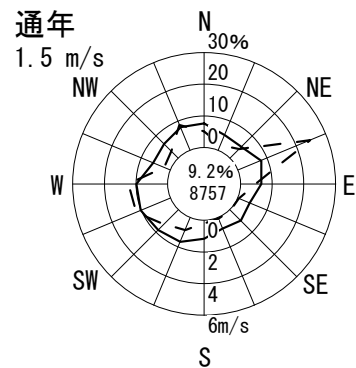

風配図 - 月別

測定局：緑が丘

2014年4月～2015年3月 1～24 時

風向風速計高さ 10.0 m

--- 出現頻度

— 平均風速

無風%

円内 測定時間数

通年

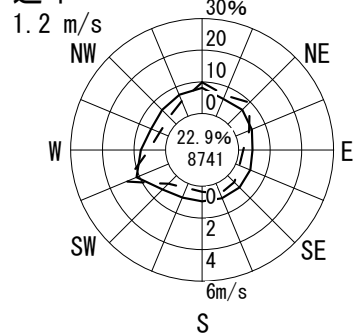

凡例
平均風速

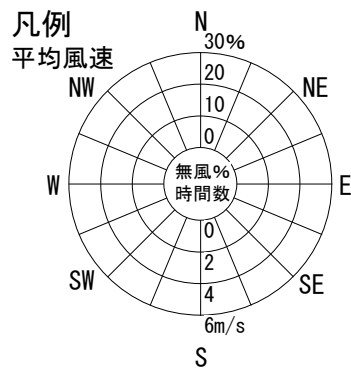

4月

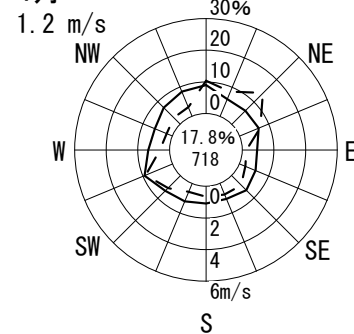

5月

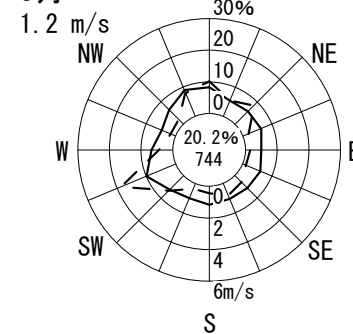

6月

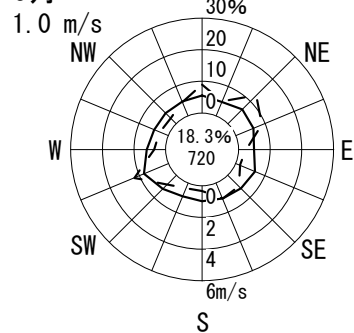

7月

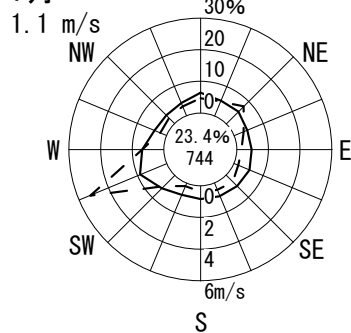

8月

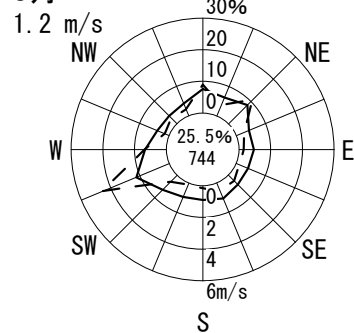

9月

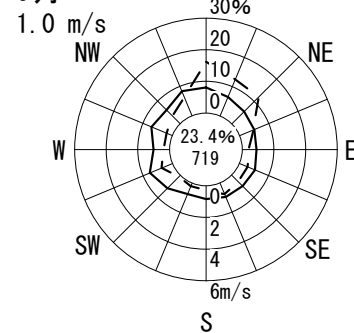

10月

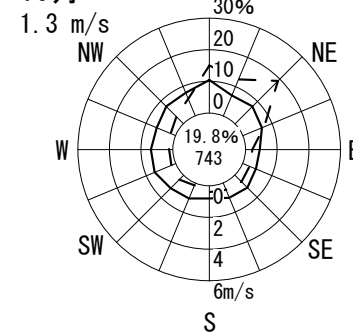

11月

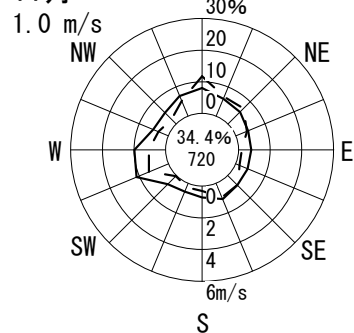

12月

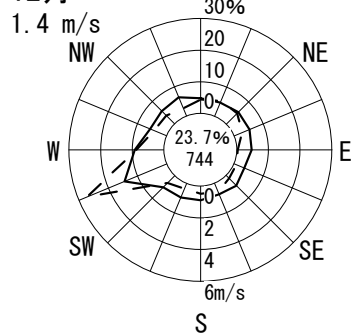

1月

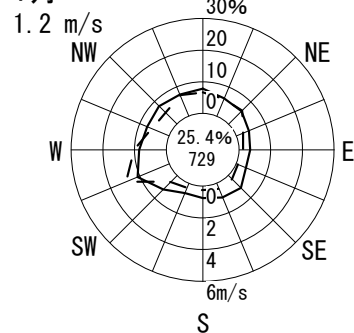

2月

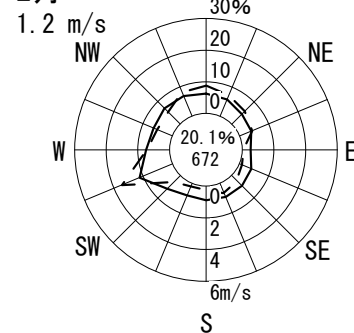

3月

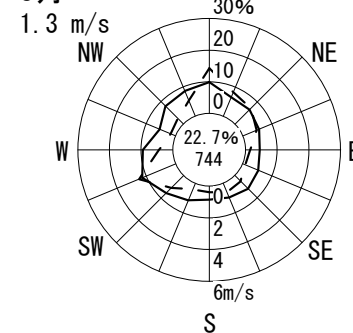

(2) 温 度

(単位:°C)

市(区)町村	測定局名	項目	平成26年									平成27年			年度
			4月	5月	6月	7月	8月	9月	10月	11月	12月	1月	2月	3月	
守口市	守口保健所	平均値	15.0	20.2	24.3	28.1	28.2	24.4	19.8	14.3	6.6	6.0	6.7	10.2	17.0
		最高値	25.4	30.8	32.8	37.1	34.2	32.4	28.1	22.2	17.5	14.2	15.9	22.0	37.1
		最低値	4.3	11.1	19.0	20.7	21.4	17.4	9.4	6.2	0.0	0.1	-0.2	0.6	-0.2
大阪市東成区	国設大阪	平均値	15.2	20.4	24.5	28.2	28.2	24.5	19.8	14.3	6.6	6.1	6.8	10.3	17.1
		最高値	25.9	30.6	33.0	36.7	34.1	32.8	28.3	21.8	16.8	14.1	15.7	22.0	36.7
		最低値	4.3	12.1	19.2	21.3	21.4	17.8	10.0	6.6	0.0	0.4	-0.1	0.7	-0.1
茨木市	茨木市役所	平均値	14.8	20.0	24.3	28.1	28.0	24.0	19.4	13.8	6.2	5.6	6.4	9.8	16.8
		最高値	25.1	31.6	34.8	37.2	34.7	34.2	28.1	22.4	17.8	14.4	15.1	22.8	37.2
		最低値	3.9	9.9	18.0	20.3	21.3	16.7	8.4	5.0	-0.8	-0.2	-1.0	-0.3	-1.0
寝屋川市	寝屋川市役所	平均値	14.7	20.0	24.1	27.9	27.9	24.1	19.4	13.9	6.2	5.6	6.4	9.9	16.8
		最高値	26.4	31.8	34.2	37.1	34.1	33.2	27.9	22.0	16.8	14.3	16.4	22.6	37.1
		最低値	4.2	10.4	18.0	20.6	21.3	16.3	8.6	5.8	-0.3	-0.3	-0.7	0.0	-0.7
池田市	池田市立南畑会館	平均値	13.9	18.9	23.2	26.8	26.7	22.8	18.3	12.9	5.3	4.7	5.4	9.1	15.7
		最高値	25.4	30.2	32.6	36.5	33.0	31.0	26.8	21.0	16.9	12.8	13.8	21.8	36.5
		最低値	2.1	8.6	16.8	19.6	20.2	15.5	7.5	3.8	-1.8	-1.8	-2.1	-2.4	-2.4
大東市	大東市役所	平均値	14.6	19.8	23.9	27.8	27.8	23.8	19.3	13.9	6.5	5.8	6.5	9.9	16.7
		最高値	25.2	30.9	33.6	36.3	34.0	32.5	27.5	22.2	17.0	13.5	17.1	21.9	36.3
		最低値	4.0	10.9	18.1	20.7	21.1	16.6	8.7	5.7	0.3	-0.3	-0.3	0.6	-0.3
富田林市	富田林市役所	平均値	13.4	18.9	23.2	27.1	27.3	22.8	18.2	12.5	5.7	4.9	5.6	9.0	15.8
		最高値	23.4	30.9	32.6	36.0	35.1	32.6	29.0	21.3	17.2	12.9	17.0	22.0	36.0
		最低値	1.7	7.6	17.2	19.9	19.1	14.0	6.5	3.1	-1.5	-1.6	-2.0	0.0	-2.0
和泉市	緑ヶ丘小学校	平均値	14.2	19.8	23.9	28.1	28.1	24.0	19.1	13.4	6.6	5.9	6.6	9.8	16.7
		最高値	25.0	32.2	33.9	38.4	36.7	33.3	30.6	22.7	16.5	14.7	18.2	23.4	38.4
		最低値	2.3	7.8	17.2	20.7	19.8	14.8	6.8	3.6	-1.3	-1.5	-1.4	0.7	-1.5
藤井寺市	藤井寺市役所	平均値	15.8	21.1	25.3	29.1	29.3	25.4	20.9	14.9	7.5	6.9	7.6	11.0	18.0
		最高値	27.0	32.5	34.8	38.2	37.1	34.2	30.4	22.8	17.3	15.1	17.5	23.4	38.2
		最低値	3.6	10.8	19.0	21.9	21.9	17.0	8.8	6.3	0.4	1.0	0.5	1.4	0.4

(3)湿度

(単位:%)

市(区)町村	測定局名	項目	平成26年									平成27年			年度
			4月	5月	6月	7月	8月	9月	10月	11月	12月	1月	2月	3月	
大阪市東成区	国設大阪	平均值	52	57	65	67	70	61	62	61	58	61	56	58	61
		最高値	90	94	93	94	95	96	95	94	92	92	92	96	96
		最低値	13	14	25	35	42	25	27	27	29	36	32	14	13
寝屋川市	寝屋川市役所	平均值	59	62	71	73	77	67	70	70	69	74	68	68	69
		最高値	97	98	97	98	98	98	98	98	98	98	98	98	98
		最低値	14	13	26	34	43	28	25	26	34	38	32	14	13
池田市	池田市立南畑会館	平均值	54	58	64	66	71	62	64	64	63	68	62	61	63
		最高値	86	88	86	87	90	88	87	89	88	89	89	90	90
		最低値	21	20	30	35	43	28	25	28	29	28	30	17	17
富田林市	富田林市役所	平均值	55	55	65	64	69	62	64	68	63	66	60	62	63
		最高値	94	95	93	94	95	95	95	96	94	94	94	95	96
		最低値	10	14	22	29	31	22	20	24	26	35	23	11	10
岸和田市	岸和田中央公園	平均值	63	64	73	71	74	67	69	72	66	71	66	69	69
		最高値	95	95	95	95	96	96	96	96	97	96	95	96	97
		最低値	18	22	33	40	43	36	24	33	39	45	38	23	18
泉佐野市	末広公園	平均值	55	58	71	71	78	64	64	65	56	61	56	62	63
		最高値	99	99	99	99	99	99	99	99	99	99	99	99	99
		最低値	10	16	20	30	35	27	20	22	25	30	25	4	4
四條畷市	国設四條畷	平均值	49	53	62	65	69	57	60	61	57	62	55	58	59
		最高値	93	96	95	95	96	97	96	96	95	96	96	97	97
		最低値	11	11	19	26	32	18	20	20	23	28	26	10	10

(4) 雨 量

市(区)町村	測定局名	項 目	単位	平成26年												平成27年			
				4月	5月	6月	7月	8月	9月	10月	11月	12月	1月	2月	3月	年度			
大阪市東成区	国設大阪	雨量	(mm)	64.0	65.5	80.5	68.5	307.0	77.5	108.0	61.5	74.0	85.5	22.5	162.5	1177.0			
		最大日量	(mm)	36.5	20.5	29.0	20.0	135.5	39.5	65.0	26.0	18.5	23.5	11.5	43.5	135.5			
		最大1時間量	(mm)	5.5	12.5	24.0	8.0	25.5	20.0	16.5	7.0	5.5	7.5	3.0	11.5	25.5			
		1mm以上の日数	(日)	6	8	11	8	14	6	7	8	7	9	4	10	98			
		10mm以上の日数	(日)	1	4	1	3	6	3	3	2	3	4	1	6	37			
		30mm以上の日数	(日)	1	0	0	0	2	1	1	0	0	0	0	2	7			

(備考1) 雨量は月間・年間の1時間値の和を示す。

(備考2) 最大日量は、月間・年間における日量(1時から24時までの1時間値の和)の最大値を示す。

(備考3) 最大1時間量は、月間・年間における1時間値の最大値を示す。

(備考4) 「1mm以上の日数」とは、日量が1mm以上の日数を示す。10mm、30mm以上の日数についても同様。

(5)日 射 量

(単 位 : MJ/m²)

市(区)町村	測定局名	年月	時刻																	日合計			
				1~4	5	6	7	8	9	10	11	12	13	14	15	16	17	18	19		20~24		
大阪市東成区	国設大阪	平成26年	4月	0.00	0.00	0.01	0.33	0.94	1.46	2.04	2.24	2.46	2.48	2.23	1.80	1.26	0.70	0.22	0.00	0.00	18.17		
			5月	0.00	0.00	0.09	0.58	1.14	1.76	2.25	2.55	2.68	2.62	2.40	2.01	1.57	1.01	0.43	0.04	0.00	0.00	21.13	
			6月	0.00	0.00	0.07	0.42	0.89	1.42	1.85	2.01	2.30	2.40	2.23	1.75	1.30	0.82	0.36	0.05	0.00	0.00	17.86	
			7月	0.00	0.00	0.06	0.47	0.99	1.43	1.89	2.20	2.53	2.40	2.17	1.81	1.44	0.95	0.48	0.08	0.00	0.00	18.89	
			8月	0.00	0.00	0.01	0.24	0.71	1.07	1.46	1.83	2.07	1.96	1.75	1.52	1.06	0.65	0.22	0.01	0.00	0.00	14.58	
			9月	0.00	0.00	0.00	0.21	0.74	1.28	1.70	2.08	2.22	2.17	1.83	1.53	1.07	0.50	0.08	0.00	0.00	0.00	15.42	
			10月	0.00	0.00	0.00	0.07	0.49	0.97	1.58	1.87	2.00	1.70	1.41	1.07	0.64	0.20	0.00	0.00	0.00	0.00	12.00	
			11月	0.00	0.00	0.00	0.00	0.24	0.75	1.17	1.48	1.51	1.49	1.31	0.86	0.43	0.05	0.00	0.00	0.00	0.00	9.31	
			12月	0.00	0.00	0.00	0.00	0.09	0.51	0.90	1.26	1.42	1.24	0.97	0.74	0.32	0.03	0.00	0.00	0.00	0.00	7.48	
			平成27年	1月	0.00	0.00	0.00	0.00	0.06	0.39	0.85	1.17	1.30	1.14	1.16	0.84	0.39	0.08	0.00	0.00	0.00	7.39	
				2月	0.00	0.00	0.00	0.00	0.18	0.61	1.11	1.48	1.68	1.66	1.47	1.15	0.75	0.35	0.01	0.00	0.00	10.42	
				3月	0.00	0.00	0.00	0.07	0.46	1.05	1.56	1.82	2.00	1.93	1.67	1.40	1.04	0.56	0.11	0.00	0.00	13.67	
				年度平均	0.00	0.00	0.02	0.20	0.58	1.06	1.53	1.83	2.01	1.93	1.72	1.37	0.94	0.49	0.16	0.02	0.00	0.00	13.86
		茨木市	茨木市役所	平成26年	4月	0.00	0.00	0.03	0.38	0.95	1.51	2.08	2.41	2.57	2.51	2.30	1.86	1.32	0.77	0.28	0.02	0.00	19.00
	5月			0.00	0.00	0.14	0.62	1.17	1.80	2.29	2.60	2.64	2.69	2.41	2.08	1.65	1.07	0.52	0.09	0.00	0.00	21.74	
	6月			0.00	0.00	0.14	0.52	1.00	1.49	1.98	2.18	2.24	2.26	1.97	1.66	1.23	0.85	0.44	0.12	0.00	0.00	18.09	
	7月			0.00	0.00	0.13	0.50	1.00	1.41	1.82	2.23	2.29	2.33	2.03	1.76	1.28	0.94	0.50	0.13	0.00	0.00	18.35	
	8月			0.00	0.00	0.04	0.28	0.66	1.16	1.49	1.88	2.02	1.98	1.83	1.57	1.16	0.71	0.31	0.04	0.00	0.00	15.13	
	9月			0.00	0.00	0.01	0.27	0.81	1.38	1.77	2.09	2.16	2.18	2.05	1.78	1.17	0.62	0.15	0.00	0.00	0.00	16.45	
	10月			0.00	0.00	0.00	0.11	0.52	1.05	1.59	1.85	1.90	1.74	1.50	1.17	0.73	0.28	0.02	0.00	0.00	0.00	12.47	
	11月			0.00	0.00	0.00	0.02	0.30	0.77	1.22	1.49	1.59	1.57	1.32	0.90	0.49	0.09	0.00	0.00	0.00	0.00	9.75	
	12月			0.00	0.00	0.00	0.00	0.14	0.52	0.92	1.24	1.39	1.35	1.07	0.77	0.41	0.07	0.00	0.00	0.00	0.00	7.88	
	平成27年			1月	0.00	0.00	0.00	0.00	0.09	0.43	0.86	1.15	1.38	1.35	1.16	0.81	0.49	0.13	0.00	0.00	0.00	7.85	
				2月	0.00	0.00	0.00	0.01	0.21	0.61	1.01	1.40	1.47	1.48	1.42	1.18	0.78	0.40	0.05	0.00	0.00	10.01	
				3月	0.00	0.00	0.00	0.09	0.51	1.01	1.42	1.69	1.85	1.99	1.73	1.48	1.14	0.63	0.17	0.00	0.00	13.73	
				年度平均	0.00	0.00	0.04	0.23	0.62	1.10	1.54	1.85	1.96	1.95	1.73	1.42	0.99	0.55	0.20	0.03	0.00	0.00	14.21

(5)日 射 量

(単位 : MJ/m²)

市(区)町村	測定局名	年月	時刻																	日合計		
				1~4	5	6	7	8	9	10	11	12	13	14	15	16	17	18	19		20~24	
寝屋川市	寝屋川市役所	平成26年	4月	0.00	0.00	0.01	0.23	0.79	1.33	1.90	2.20	2.37	2.38	2.21	1.80	1.31	0.78	0.28	0.01	0.00	17.60	
			5月	0.00	0.00	0.06	0.30	0.98	1.52	2.02	2.42	2.53	2.55	2.39	2.03	1.64	1.06	0.52	0.08	0.00	20.12	
			6月	0.00	0.00	0.08	0.28	0.78	1.20	1.61	1.88	1.97	2.03	1.94	1.61	1.31	0.82	0.37	0.10	0.00	15.97	
			7月	0.00	0.00	0.06	0.22	0.78	1.18	1.68	2.01	2.20	2.30	2.03	1.70	1.28	0.91	0.49	0.13	0.00	16.97	
			8月	0.00	0.00	0.02	0.18	0.60	1.00	1.35	1.73	1.81	1.91	1.79	1.53	1.12	0.70	0.30	0.03	0.00	14.09	
			9月	0.00	0.00	0.00	0.22	0.70	1.31	1.67	2.01	2.20	2.12	1.89	1.65	1.12	0.61	0.14	0.00	0.00	15.64	
			10月	0.00	0.00	0.00	0.08	0.48	1.02	1.55	1.81	1.96	1.72	1.48	1.14	0.73	0.28	0.01	0.00	0.00	12.25	
			11月	0.00	0.00	0.00	0.01	0.26	0.75	1.19	1.47	1.52	1.48	1.30	0.91	0.50	0.09	0.00	0.00	0.00	9.48	
			12月	0.00	0.00	0.00	0.00	0.13	0.53	0.94	1.18	1.36	1.25	1.04	0.83	0.43	0.06	0.00	0.00	0.00	7.74	
			平成27年	1月	0.00	0.00	0.00	0.00	0.08	0.39	0.77	1.02	1.21	1.25	1.12	0.84	0.49	0.12	0.00	0.00	0.00	7.29
				2月	0.00	0.00	0.00	0.00	0.18	0.57	1.00	1.33	1.48	1.53	1.33	1.11	0.76	0.41	0.04	0.00	0.00	9.74
				3月	0.00	0.00	0.00	0.07	0.45	0.96	1.43	1.64	1.78	1.82	1.66	1.38	1.06	0.61	0.16	0.00	0.00	13.02
				年度平均	0.00	0.00	0.02	0.13	0.52	0.98	1.43	1.73	1.87	1.86	1.68	1.38	0.98	0.54	0.19	0.03	0.00	13.34
		池田市	池田市立南畑会館	平成26年	4月	0.00	0.00	0.02	0.35	0.91	1.49	2.03	2.39	2.52	2.43	2.21	1.93	1.38	0.75	0.27	0.02	0.00
	5月			0.00	0.00	0.12	0.59	1.12	1.74	2.17	2.50	2.58	2.65	2.39	2.00	1.55	1.05	0.50	0.08	0.00	21.05	
	6月			0.00	0.00	0.12	0.46	0.94	1.50	1.91	2.19	2.29	2.27	2.16	1.81	1.21	0.83	0.44	0.12	0.00	18.24	
	7月			0.00	0.00	0.10	0.46	0.96	1.36	1.66	1.96	2.04	2.13	2.05	1.77	1.39	0.92	0.48	0.13	0.00	17.42	
	8月			0.00	0.00	0.03	0.24	0.62	1.07	1.35	1.77	1.78	1.87	1.68	1.37	1.04	0.67	0.28	0.04	0.00	13.81	
	9月			0.00	0.00	0.01	0.25	0.78	1.31	1.72	2.04	2.28	2.23	2.03	1.69	1.19	0.59	0.14	0.00	0.00	16.26	
	10月			0.00	0.00	0.00	0.10	0.51	1.04	1.51	1.77	1.90	1.72	1.51	1.14	0.72	0.24	0.01	0.00	0.00	12.19	
	11月			0.00	0.00	0.00	0.02	0.29	0.74	1.15	1.40	1.53	1.53	1.32	0.88	0.42	0.06	0.00	0.00	0.00	9.34	
	12月			0.00	0.00	0.00	0.00	0.14	0.52	0.93	1.22	1.31	1.29	1.05	0.80	0.38	0.06	0.00	0.00	0.00	7.70	
	平成27年			1月	0.00	0.00	0.00	0.00	0.08	0.39	0.81	1.03	1.21	1.21	1.07	0.83	0.44	0.12	0.00	0.00	0.00	7.19
				2月	0.00	0.00	0.00	0.01	0.20	0.67	1.07	1.38	1.48	1.39	1.40	1.11	0.74	0.36	0.04	0.00	0.00	9.83
				3月	0.00	0.00	0.00	0.09	0.50	1.05	1.57	1.82	1.97	1.93	1.68	1.52	1.14	0.63	0.16	0.00	0.00	14.06
				年度平均	0.00	0.00	0.03	0.22	0.59	1.07	1.49	1.79	1.91	1.89	1.71	1.41	0.97	0.52	0.19	0.03	0.00	13.83

(5)日 射 量

(単 位 : MJ/m²)

市(区)町村	測定局名	年月	時刻																	日合計		
				1~4	5	6	7	8	9	10	11	12	13	14	15	16	17	18	19		20~24	
富田林市	富田林市役所	平成26年	4月	0.00	0.00	0.03	0.34	0.94	1.49	1.91	2.15	2.34	2.39	2.16	1.73	1.29	0.76	0.27	0.01	0.00	17.79	
			5月	0.00	0.00	0.14	0.60	1.14	1.70	2.18	2.50	2.64	2.63	2.48	2.11	1.63	1.05	0.45	0.07	0.00	21.33	
			6月	0.00	0.00	0.13	0.49	1.01	1.45	1.80	2.09	2.22	2.29	2.30	1.79	1.33	0.88	0.36	0.11	0.00	18.25	
			7月	0.00	0.00	0.11	0.50	0.98	1.52	1.85	2.16	2.46	2.42	2.09	1.88	1.46	0.99	0.52	0.13	0.00	19.08	
			8月	0.00	0.00	0.04	0.32	0.75	1.24	1.74	2.13	2.12	2.06	1.73	1.53	1.16	0.69	0.31	0.04	0.00	15.86	
			9月	0.00	0.00	0.00	0.24	0.79	1.15	1.79	2.13	2.20	2.16	1.87	1.46	1.08	0.58	0.14	0.00	0.00	15.60	
			10月	0.00	0.00	0.00	0.10	0.50	0.96	1.50	1.86	1.91	1.76	1.52	1.16	0.67	0.23	0.01	0.00	0.00	12.16	
			11月	0.00	0.00	0.00	0.01	0.24	0.70	1.09	1.40	1.46	1.36	1.13	0.77	0.44	0.08	0.00	0.00	0.00	8.68	
			12月	0.00	0.00	0.00	0.00	0.09	0.39	0.71	1.04	1.22	1.11	0.95	0.68	0.37	0.05	0.00	0.00	0.00	6.60	
			平成27年	1月	0.00	0.00	0.00	0.00	0.06	0.38	0.75	1.02	1.24	1.14	1.00	0.81	0.46	0.14	0.00	0.00	0.00	6.99
				2月	0.00	0.00	0.00	0.00	0.18	0.55	0.95	1.35	1.52	1.67	1.51	1.11	0.80	0.35	0.03	0.00	0.00	10.02
				3月	0.00	0.00	0.00	0.09	0.42	0.88	1.39	1.74	1.93	1.90	1.70	1.39	1.08	0.62	0.15	0.00	0.00	13.29
				年度平均	0.00	0.00	0.04	0.22	0.59	1.03	1.47	1.80	1.94	1.91	1.70	1.37	0.98	0.54	0.19	0.03	0.00	13.82
		和泉市	緑ヶ丘小学校	平成26年	4月	0.00	0.00	0.02	0.34	0.94	1.50	1.97	2.19	2.28	2.42	2.15	1.74	1.26	0.73	0.25	0.01	0.00
	5月			0.00	0.00	0.13	0.58	1.16	1.70	2.28	2.52	2.59	2.69	2.46	2.14	1.53	0.97	0.49	0.08	0.00	21.32	
	6月			0.00	0.00	0.11	0.45	0.98	1.47	1.90	2.04	2.11	2.28	2.15	1.69	1.22	0.69	0.36	0.10	0.00	17.56	
	7月			0.00	0.00	0.10	0.51	1.08	1.54	1.84	2.25	2.38	2.66	2.35	1.90	1.37	0.89	0.56	0.13	0.00	19.54	
	8月			0.00	0.00	0.03	0.29	0.79	1.34	1.82	2.22	2.19	2.20	1.92	1.63	1.28	0.78	0.32	0.04	0.00	16.85	
	9月			0.00	0.00	0.00	0.25	0.73	1.22	1.80	2.19	2.27	2.13	1.86	1.62	1.14	0.57	0.15	0.00	0.00	15.92	
	10月			0.00	0.00	0.00	0.09	0.51	0.99	1.51	1.82	1.99	1.78	1.57	1.18	0.72	0.24	0.01	0.00	0.00	12.40	
	11月			0.00	0.00	0.00	0.01	0.25	0.68	1.11	1.33	1.47	1.37	1.14	0.79	0.43	0.07	0.00	0.00	0.00	8.65	
	12月			0.00	0.00	0.00	0.00	0.08	0.37	0.75	0.97	1.09	1.04	0.94	0.63	0.33	0.04	0.00	0.00	0.00	6.23	
	平成27年			1月	0.00	0.00	0.00	0.00	0.06	0.35	0.71	0.98	1.18	1.23	1.00	0.77	0.44	0.13	0.00	0.00	0.00	6.84
				2月	0.00	0.00	0.00	0.00	0.17	0.55	0.92	1.28	1.58	1.73	1.62	1.19	0.79	0.36	0.04	0.00	0.00	10.24
				3月	0.00	0.00	0.00	0.07	0.38	0.91	1.38	1.83	1.92	1.81	1.82	1.50	1.03	0.58	0.15	0.00	0.00	13.39
				年度平均	0.00	0.00	0.03	0.21	0.59	1.05	1.50	1.80	1.92	1.94	1.74	1.40	0.96	0.50	0.19	0.03	0.00	13.87

(5)日 射 量

(単位 : MJ/m²)

市(区)町村	測定局名	年月		時刻																	日合計		
		1~4	5	6	7	8	9	10	11	12	13	14	15	16	17	18	19	20~24					
泉佐野市	末広公園	平成26年	4月	0.00	0.00	0.03	0.34	0.90	1.47	1.91	2.14	2.30	2.42	2.21	1.87	1.33	0.81	0.29	0.01	0.00	18.03		
			5月	0.00	0.00	0.14	0.57	1.15	1.71	2.22	2.52	2.70	2.78	2.56	2.25	1.76	1.19	0.56	0.10	0.00	0.00	22.20	
			6月	0.00	0.00	0.13	0.48	1.00	1.43	1.92	2.25	2.42	2.57	2.20	1.81	1.39	0.93	0.48	0.13	0.00	0.00	19.14	
			7月	0.00	0.00	0.12	0.53	1.06	1.54	2.04	2.38	2.58	2.62	2.33	1.87	1.48	1.03	0.64	0.16	0.00	0.00	20.37	
			8月	0.00	0.00	0.04	0.33	0.79	1.31	1.74	2.13	2.30	2.22	2.00	1.66	1.32	0.89	0.35	0.05	0.00	0.00	17.12	
			9月	0.00	0.00	0.00	0.24	0.72	1.22	1.76	2.25	2.43	2.38	2.06	1.70	1.17	0.63	0.17	0.00	0.00	0.00	16.73	
			10月	0.00	0.00	0.00	0.09	0.52	0.93	1.39	1.82	1.99	1.91	1.63	1.16	0.73	0.28	0.02	0.00	0.00	0.00	12.47	
			11月	0.00	0.00	0.00	0.01	0.27	0.70	1.05	1.29	1.49	1.40	1.20	0.86	0.47	0.08	0.00	0.00	0.00	0.00	8.83	
			12月	0.00	0.00	0.00	0.00	0.09	0.39	0.71	0.98	1.08	1.05	1.00	0.74	0.38	0.06	0.00	0.00	0.00	0.00	6.48	
			平成27年	1月	0.00	0.00	0.00	0.00	0.07	0.37	0.76	1.14	1.32	1.36	1.16	0.94	0.52	0.16	0.00	0.00	0.00	7.81	
				2月	0.00	0.00	0.00	0.00	0.18	0.57	0.99	1.51	1.72	1.74	1.66	1.33	0.90	0.39	0.05	0.00	0.00	11.02	
				3月	0.00	0.00	0.00	0.08	0.43	0.94	1.34	1.86	2.05	2.06	1.91	1.63	1.12	0.62	0.17	0.00	0.00	14.21	
				年度平均	0.00	0.00	0.04	0.22	0.60	1.05	1.49	1.86	2.03	2.04	1.83	1.49	1.05	0.59	0.23	0.04	0.00	0.00	14.54

(備考1) 時間帯別の値は、月間・年間における時間帯ごとの1時間値の平均値を示す。

(備考2) 日合計の値は、月間・年間における日合計日射量(1時から24時までの1時間値の和)の平均値を示す。

(6) 交通量

(単位:台)

市(区)町村	測定局名	項目	平成26年										平成27年		年度平均
			4月	5月	6月	7月	8月	9月	10月	11月	12月	1月	2月	3月	
守口市	淀川工科高校	日交通量	**	**	23951	24180	23916	23897	23591	23980	23716	21995	23611	23705	23652
		昼間交通量	**	**	15685	15720	15519	15611	15450	15595	15275	14619	15458	15486	15440
松原市	松原北小学校	日交通量	23371	22403	23768	28654	29856	22973	22245	22310	22214	21094	23387	23290	23824
		昼間交通量	16136	15745	16786	20714	21499	16231	15765	15667	15123	14856	16461	16267	16790
摂津市	摂津市役所	日交通量	34505	34387	35128	35540	34802	34992	34538	34377	34472	33598	35507	35826	34801
		昼間交通量	23087	22923	23519	23652	23083	23297	22996	23003	22939	22767	23885	23872	23247
四條畷市	国設四條畷	日交通量	20589	20291	20991	21550	21157	21150	20700	20794	21342	20081	21129	21324	20924
		昼間交通量	14954	14663	15148	15517	15199	15351	15091	15204	15735	14869	15547	15563	15235

(備考1) 日交通量は、月間・年間における日交通量(1時から24時までの1時間値の和)の平均値を示す。

(備考2) 昼間交通量は、月間・年間における昼間(7時から19時まで)の交通量(8時から19時までの1時間値の和)の平均値を示す。

(備考3) 表中の**は、非測定であることを示す。

4 大気汚染物質濃度の年間測定結果の推移

(注1) 表中の※は、年間の有効測定日数または有効測定時間に満たないデータを示す。

(注2) 表中の－は、非測定であることを示す。

(注3) 表中の＊は、測定方法が環境省の認定基準を満たさない参考値であることを示す。

(注4) 掲載順は、一般局・自排局別に所在地の建制順。

(1)二酸化窒素濃度の推移(年平均値)

(単位:ppm)

市(区)町村	測定局名	平成12	平成13	平成14	平成15	平成16	平成17	平成18	平成19	平成20	平成21	平成22	平成23	平成24	平成25	平成26
大阪市東成区	国設大阪	0.030	0.031	0.028	0.029	0.028	0.027	0.029	0.025	0.024	0.022	0.022	0.022	0.021	0.021	0.020
大阪市北区	菅北小学校	0.035	0.034	0.031	0.030	0.026	0.025	0.025	0.022	0.022	0.019	0.022	0.021	0.020	0.020	0.019
大阪市此花区	此花区役所	0.035	0.034	0.032	0.030	0.028	0.027	0.029	0.026	0.026	0.024	0.022	0.023	0.023	0.022	0.021
大阪市大正区	平尾小学校	0.034	0.031	0.030	0.030	0.026	0.027	0.028	0.025	0.024	0.023	0.023	0.022	0.021	0.020	0.020
大阪市西淀川区	淀中学校	0.028	0.025	0.026	0.026	0.026	0.024	0.025	0.023	0.023	0.021	0.022	0.021	0.020	0.020	0.020
大阪市淀川区	野中小学校	0.033	0.033	0.030	0.029	0.029	0.027	0.026	0.024	0.024	0.023	0.021	0.020	0.021	0.018	0.017
大阪市生野区	勝山中学校	0.030	0.030	0.028	0.028	0.027	0.026	0.026	0.023	0.023	0.022	0.021	0.021	0.020	0.019	0.018
大阪市旭区	大宮中学校	0.031	0.030	0.028	0.026	0.025	0.025	0.026	0.023	0.023	0.022	0.021	0.021	0.020	0.019	0.018
大阪市城東区	聖賢小学校	0.032	0.030	0.029	0.028	0.027	0.024	0.025	0.023	0.021	0.021	0.020	0.018	0.019	0.018	0.017
大阪市住之江区	清江小学校	0.034	0.033	0.028	0.029	0.027	0.028	0.028	0.023	0.024	0.024	0.022	0.022	0.021	0.021	0.020
大阪市平野区	摂陽中学校	0.034	0.031	0.028	0.027	0.026	0.025	0.026	0.023	0.024	0.022	0.021	0.022	0.021	0.020	0.020
大阪市西成区	今宮中学校	0.037	0.035	0.030	0.031	0.029	0.029	0.029	0.027	0.026	0.026	0.021	0.022	0.022	0.022	0.021
大阪市西区	九条南小学校	0.036	0.035	0.032	0.032	0.029	0.029	0.027	0.025	0.025	0.024	0.027	0.024	0.024	0.024	0.023
大阪市住之江区	南港中央公園	0.036	0.033	0.031	0.031	0.030	0.029	0.030	0.028	0.028	0.026	0.024	0.025	0.025	0.025	0.024
堺市堺区	少林寺	0.030	0.028	0.029	0.027	0.026	0.025	0.027	0.023	0.024	0.023	0.020	0.019	0.021	0.020	0.019
堺市西区	浜寺	0.028	0.027	0.025	0.027	0.026	0.023	0.024	0.019	0.021	0.019	0.018	0.018	0.018	0.016	0.015
堺市西区	石津	0.029	0.030	0.028	0.029	0.028	0.026	0.027	0.024	0.022	0.019	0.019	0.022	0.021	0.019	0.018
堺市北区	金岡	0.026	0.024	0.023	0.024	0.023	0.021	0.021	0.019	0.018	0.018	0.016	0.016	0.016	0.015	0.014
堺市堺区	三宝	0.031	0.030	0.027	0.029	0.029	0.028	0.028	0.025	0.026	0.023	0.023	0.021	0.021	0.020	0.019
堺市南区	若松台	0.015	0.014	0.015	0.015	0.015	0.014	0.016	0.013	0.013	0.012	0.010	0.010	0.010	0.010	0.009
堺市東区	登美丘	0.024	0.023	0.022	0.022	0.021	0.020	0.020	0.018	0.017	0.015	0.013	0.014	0.013	0.013	0.012
堺市南区	桃山台	0.019	0.018	0.017	0.017	0.016	0.016	0.016	※0.013	-	-	-	-	-	-	-
堺市中区	深井	0.026	0.024	0.023	0.023	0.021	0.021	0.021	0.018	0.017	0.016	0.015	0.014	0.014	0.015	0.015
堺市美原区	美原	-	-	-	-	-	-	-	-	0.019	0.017	0.016	0.015	0.016	0.016	0.015
岸和田市	岸和田中央公園	0.024	0.024	0.022	0.022	0.021	0.021	0.020	0.017	0.017	0.015	0.014	0.013	0.013	0.012	0.012
豊中市	野田	0.025	0.023	0.023	0.018	0.022	0.024	0.022	0.022	-	-	-	-	-	-	-
豊中市	豊中市千成	0.022	0.026	0.022	0.024	0.023	0.023	0.018	0.016	0.018	0.020	0.020	0.018	0.018	0.017	0.016
池田市	池田市立南畑会館	0.014	0.016	0.014	0.014	0.014	0.014	0.013	0.011	0.010	0.010	0.010	0.009	0.008	0.008	0.008
吹田市	吹田市垂水	0.027	0.028	0.026	0.025	0.026	0.025	0.026	0.023	0.022	0.021	0.020	0.019	0.019	0.018	0.017
吹田市	吹田市北消防署	0.024	0.023	0.021	0.020	0.020	0.021	0.020	0.017	0.016	0.016	0.016	0.014	0.014	0.014	0.013
吹田市	吹田市川園	0.027	0.027	0.026	0.025	0.023	0.021	0.022	0.020	0.016	0.016	0.015	0.016	0.014	0.016	0.016
泉大津市	泉大津府民健康プラザ	0.031	0.031	0.028	0.028	-	-	-	-	-	-	-	-	-	-	-
泉大津市	泉大津市役所	0.027	0.025	0.024	0.024	0.023	0.023	0.023	0.020	0.020	0.018	0.016	0.016	0.016	0.015	0.014
高槻市	高槻南	0.024	0.022	0.020	0.022	0.021	0.021	0.020	0.018	0.018	0.016	0.015	0.014	0.014	0.013	-
高槻市	高槻北	0.015	0.013	0.013	0.014	0.013	0.011	0.014	0.013	0.012	0.011	0.011	0.010	0.010	0.009	0.009

(1)二酸化窒素濃度の推移(年平均値)

(単位:ppm)

市(区)町村	測定局名	平成12	平成13	平成14	平成15	平成16	平成17	平成18	平成19	平成20	平成21	平成22	平成23	平成24	平成25	平成26
高槻市	庄所	-	-	-	-	-	-	-	-	-	-	-	-	-	※0.017	0.013
貝塚市	貝塚市消防署	0.021	0.020	0.017	0.017	0.017	0.016	0.017	0.014	0.014	0.012	0.011	0.011	0.011	0.011	0.010
守口市	守口保健所	0.027	0.028	0.026	0.025	0.024	0.025	0.024	0.021	0.019	0.019	0.018	0.018	0.017	0.017	0.016
守口市	第一測定局(金田)	0.027	0.028	0.024	0.027	0.026	0.023	0.024	0.022	0.017	0.020	0.018	0.017	※0.024	0.017	0.017
守口市	第二測定局(大日)	0.023	0.028	0.028	0.027	0.027	0.025	0.023	0.022	0.023	0.017	0.018	0.021	0.021	0.020	0.019
守口市	第三測定局(錦)	0.029	0.030	0.027	0.028	0.026	0.028	0.026	0.022	0.022	0.020	0.018	0.021	0.018	0.017	0.016
枚方市	楠葉	0.025	0.024	0.023	0.025	0.023	0.022	0.022	0.019	0.018	0.017	0.016	0.017	0.017	0.016	0.015
枚方市	枚方市役所	0.027	0.024	0.020	0.023	0.024	0.022	0.023	0.020	0.019	0.018	0.017	0.017	0.015	0.016	0.014
枚方市	王仁公園	0.018	0.018	0.016	0.017	0.017	0.017	0.016	0.015	0.013	0.012	0.014	0.014	0.013	0.013	0.012
枚方市	香里	0.022	0.020	0.020	0.020	0.020	0.019	0.019	0.016	0.015	-	-	-	-	-	-
茨木市	茨木市役所	0.026	0.026	0.024	0.024	0.024	0.022	0.022	0.020	0.019	0.019	0.018	0.017	0.016	0.017	0.015
茨木市	耳原小学校	-	-	-	-	-	-	-	-	-	-	0.011	0.011	0.011	0.011	0.010
八尾市	八尾保健所	0.029	0.028	0.027	0.026	0.024	0.023	0.023	0.019	0.019	0.018	0.018	0.018	0.017	0.016	0.016
八尾市	志紀公園	0.023	0.023	0.023	-	-	-	-	-	-	-	-	-	-	-	-
八尾市	水越	-	0.018	0.017	0.016	0.016	0.015	0.016	0.014	0.013	0.012	0.012	0.012	0.011	0.011	0.010
泉佐野市	佐野中学校	0.019	0.020	0.018	0.019	0.017	0.017	0.018	0.016	0.015	0.013	0.012	0.012	0.012	0.011	0.011
泉佐野市	泉佐野市役所	0.020	0.019	0.018	-	-	-	-	-	-	-	-	-	-	-	-
富田林市	富田林市役所	0.017	0.016	0.017	0.017	0.016	0.016	0.016	0.014	0.014	0.013	0.012	0.011	0.010	0.010	0.009
寝屋川市	寝屋川市役所	0.026	0.026	0.023	0.023	0.022	0.022	0.022	0.020	0.019	0.018	0.018	0.017	0.017	0.016	0.015
寝屋川市	成田	0.023	0.023	0.022	0.021	0.021	0.020	0.020	0.017	0.016	0.015	0.015	0.014	0.013	0.014	0.013
河内長野市	三日市公民館	0.013	0.013	0.013	0.013	0.012	0.012	0.011	0.011	0.010	0.009	0.008	0.008	0.007	0.007	0.007
松原市	大堀給食センター	0.028	0.028	0.028	0.028	0.028	0.026	-	-	-	-	-	-	-	-	-
松原市	大塚高校	0.031	0.030	0.027	0.026	0.027	0.026	0.026	0.025	0.023	0.022	0.021	0.021	0.021	0.021	0.019
大東市	大東市役所	0.024	0.025	0.023	0.022	0.022	0.021	0.021	0.018	0.017	0.015	0.015	0.014	0.013	0.013	0.013
和泉市	緑ヶ丘小学校	0.015	0.014	0.013	0.012	0.012	0.012	0.012	0.011	0.010	0.009	0.008	0.008	0.009	0.008	0.008
柏原市	府立修徳学院	0.015	0.016	0.015	0.013	0.014	0.014	0.013	0.012	0.011	0.010	0.010	0.010	0.009	0.009	0.008
柏原市	柏原市役所	0.022	0.022	0.021	0.019	0.017	0.017	0.018	0.016	0.015	0.014	0.013	0.012	0.012	0.012	0.011
門真市	門真市役所	0.027	0.025	0.025	0.024	0.023	0.023	0.023	0.021	0.020	0.019	0.019	0.018	0.017	0.017	0.016
門真市	門真市南	0.026	0.026	0.024	0.023	0.023	0.022	0.022	0.020	0.019	0.018	0.018	0.016	0.018	0.017	0.019
高石市	高石中学校	0.027	0.026	0.024	0.025	0.024	0.023	0.023	0.019	0.019	0.017	0.017	0.016	0.015	0.015	0.014
高石市	高石市公害監視センター	0.028	0.028	0.025	0.026	0.025	0.024	-	-	-	-	-	-	-	-	-
高石市	羽衣学園	0.027	0.026	-	-	-	-	-	-	-	-	-	-	-	-	-
高石市	高石消防署高師浜出張所	-	-	-	-	-	-	0.028	0.026	0.023	0.022	0.020	0.020	0.021	0.020	0.020
高石市	高陽小学校	0.028	0.027	0.025	0.024	-	-	-	-	-	-	-	-	-	-	-
高石市	取石小学校	0.026	0.025	0.023	0.024	0.022	-	-	-	-	-	-	-	-	-	-
藤井寺市	藤井寺市役所	0.027	0.026	0.022	0.022	0.021	0.021	0.021	0.019	0.019	0.017	0.016	0.016	0.016	0.017	0.015

(1)二酸化窒素濃度の推移(年平均値)

(単位:ppm)

市(区)町村	測定局名	平成12	平成13	平成14	平成15	平成16	平成17	平成18	平成19	平成20	平成21	平成22	平成23	平成24	平成25	平成26
東大阪市	東大阪市西保健センター	0.027	0.027	0.026	0.026	0.025	0.024	0.025	0.021	0.020	0.018	0.018	0.018	0.018	0.017	0.016
東大阪市	東大阪市旭町庁舎	0.022	0.023	0.021	0.020	0.020	0.020	0.019	0.018	0.016	0.015	0.015	0.014	0.013	0.014	0.013
泉南市	泉南市役所	0.019	0.020	0.018	0.018	0.017	0.017	0.017	0.015	0.015	0.013	0.012	0.011	0.011	0.011	0.010
交野市	交野市役所	0.020	0.020	0.019	0.019	0.019	0.017	0.018	0.016	0.014	0.014	0.015	0.015	0.014	0.014	0.013
阪南市	南海団地	0.013	0.012	0.011	0.011	0.010	0.010	0.011	0.009	0.009	0.008	0.007	0.008	0.007	0.007	0.007
島本町	島本町役場	0.024	0.023	0.023	0.022	0.022	0.023	0.023	0.022	0.021	0.021	0.020	0.019	0.018	0.018	0.017
豊能町	豊能町役場	-	-	-	-	-	-	-	-	-	0.006	0.006	0.005	0.005	0.005	0.005
熊取町	熊取町役場	0.021	0.019	0.019	0.019	0.018	0.018	0.018	0.016	0.015	-	-	-	-	-	-
岬町	岬町役場	0.016	0.016	0.014	0.015	0.014	0.013	0.012	0.010	※0.010	-	-	-	-	-	-
岬町	孝子	0.011	0.011	※0.011	-	-	-	-	-	-	-	-	-	-	-	-
岬町	淡輪	0.014	0.013	※0.011	-	-	-	-	-	-	-	-	-	-	-	-
岬町	深日	0.015	0.015	※0.015	-	-	-	-	-	-	-	-	-	-	-	-
岬町	多奈川	0.011	0.012	※0.011	-	-	-	-	-	-	-	-	-	-	-	-
岬町	小島	0.014	0.014	※0.013	-	-	-	-	-	-	-	-	-	-	-	-
岬町	東畑	0.010	0.010	※0.010	-	-	-	-	-	-	-	-	-	-	-	-
岬町	西畑	0.009	0.009	※0.009	-	-	-	-	-	-	-	-	-	-	-	-
大阪市中央区	淀屋橋	0.039	-	-	-	-	-	-	-	-	-	-	-	-	-	-
大阪市北区	梅田新道	0.045	0.043	0.042	0.043	0.040	0.035	0.034	0.032	0.031	0.031	0.029	0.029	0.028	0.027	0.026
大阪市西淀川区	出来島小学校	0.048	0.047	0.045	0.038	0.038	0.036	0.036	0.032	0.033	0.031	0.031	0.028	0.028	0.027	0.027
大阪市住之江区	北粉浜小学校	0.041	0.040	0.038	0.037	0.034	0.031	0.032	0.033	0.032	※0.03	0.031	0.029	0.028	0.028	0.026
大阪市東住吉区	杭全町交差点	0.042	0.041	0.039	0.039	0.036	0.036	0.037	0.034	0.033	0.032	0.028	0.030	0.030	0.027	0.025
大阪市旭区	新森小路小学校	0.044	0.043	0.041	0.040	0.041	0.040	0.039	0.036	0.031	0.029	0.028	0.026	0.026	0.027	0.026
大阪市福島区	海老江西小学校	0.045	0.037	0.034	0.032	0.030	0.029	0.030	0.028	0.027	0.025	0.025	0.025	0.024	0.025	0.025
大阪市東成区	今里交差点	0.050	0.046	0.044	0.044	0.042	0.042	0.040	0.037	0.036	0.036	0.035	0.033	0.032	0.033	0.033
大阪市鶴見区	茨田中学校	0.045	0.044	0.038	0.036	0.035	0.034	0.034	0.032	0.032	0.031	0.030	0.028	0.028	0.027	0.026
大阪市住之江区	住之江交差点	0.040	0.039	0.037	0.037	0.037	0.036	0.036	0.034	0.034	0.033	0.032	0.031	0.031	0.031	0.029
大阪市東淀川区	上新庄交差点	0.037	0.036	0.035	0.035	0.033	0.032	0.032	0.030	0.030	0.028	0.027	0.026	0.025	0.025	0.024
大阪市住吉区	我孫子中学校	0.036	0.035	0.033	0.031	0.030	0.029	0.030	0.025	0.027	0.025	0.024	0.023	0.023	0.023	0.021
堺市堺区	堺市役所	0.043	0.040	0.039	0.038	0.038	0.033	0.030	0.027	0.025	0.025	0.025	0.024	0.024	0.023	0.022
堺市堺区	第二阪和	0.033	0.031	0.029	0.030	0.029	0.028	0.029	※0.024	-	-	-	-	-	-	-
堺市北区	中環	0.038	0.039	0.035	0.035	0.033	0.035	0.032	0.029	0.033	0.031	0.031	0.029	※0.028	-	-
堺市西区	湾岸	0.038	0.037	0.035	0.036	0.035	0.034	0.034	0.031	0.030	0.030	0.029	0.028	0.029	0.029	0.025
堺市北区	常磐浜寺	0.033	0.032	0.029	0.028	0.028	0.027	0.027	0.022	0.023	0.024	0.024	0.022	0.021	0.021	0.019
堺市中区	阪和深井畑山	0.030	0.029	0.028	0.028	0.028	0.026	0.025	0.024	0.024	0.022	0.021	0.021	0.020	0.020	0.019
堺市南区	阪和泉北	0.024	0.024	0.023	0.023	0.022	0.022	0.022	※0.019	-	-	-	-	-	-	-

(2)二酸化窒素濃度の推移(日平均値の98%値)

(単位:ppm)

市(区)町村	測定局名	平成12	平成13	平成14	平成15	平成16	平成17	平成18	平成19	平成20	平成21	平成22	平成23	平成24	平成25	平成26
大阪市東成区	国設大阪	0.053	0.057	0.055	0.051	0.052	0.049	0.055	0.048	0.047	0.046	0.043	0.039	0.041	0.046	0.040
大阪市北区	菅北小学校	0.063	0.063	0.064	0.057	0.048	0.044	0.048	0.044	0.042	0.043	0.045	0.039	0.042	0.043	0.039
大阪市此花区	此花区役所	0.064	0.060	0.064	0.053	0.051	0.048	0.052	0.047	0.047	0.052	0.048	0.042	0.047	0.044	0.042
大阪市大正区	平尾小学校	0.064	0.058	0.062	0.058	0.050	0.051	0.056	0.048	0.046	0.051	0.049	0.043	0.045	0.047	0.042
大阪市西淀川区	淀中学校	0.051	0.048	0.051	0.047	0.049	0.045	0.050	0.043	0.044	0.044	0.045	0.041	0.043	0.043	0.038
大阪市淀川区	野中小学校	0.059	0.060	0.060	0.053	0.055	0.047	0.049	0.045	0.044	0.045	0.042	0.039	0.041	0.039	0.035
大阪市生野区	勝山中学校	0.060	0.055	0.055	0.052	0.054	0.047	0.053	0.047	0.043	0.047	0.045	0.040	0.042	0.042	0.039
大阪市旭区	大宮中学校	0.056	0.056	0.056	0.050	0.047	0.046	0.050	0.047	0.044	0.045	0.044	0.039	0.041	0.041	0.039
大阪市城東区	聖賢小学校	0.059	0.056	0.063	0.054	0.054	0.044	0.052	0.046	0.043	0.044	0.043	0.036	0.041	0.040	0.036
大阪市住之江区	清江小学校	0.059	0.058	0.054	0.052	0.051	0.050	0.052	0.045	0.046	0.047	0.046	0.045	0.044	0.045	0.040
大阪市平野区	摂陽中学校	0.056	0.055	0.052	0.049	0.050	0.045	0.052	0.044	0.046	0.048	0.043	0.044	0.041	0.042	0.040
大阪市西成区	今宮中学校	0.064	0.061	0.056	0.053	0.052	0.052	0.054	0.050	0.047	0.049	0.051	0.041	0.044	0.044	0.041
大阪市西区	九条南小学校	0.065	0.061	0.061	0.060	0.054	0.054	0.048	0.049	0.049	0.049	0.052	0.045	0.049	0.050	0.045
大阪市住之江区	南港中央公園	0.068	0.059	0.061	0.057	0.058	0.054	0.058	0.050	0.050	0.055	0.050	0.049	0.049	0.051	0.049
堺市堺区	少林寺	0.056	0.051	0.051	0.050	0.049	0.047	0.052	0.042	0.044	0.048	0.040	0.037	0.042	0.042	0.041
堺市西区	浜寺	0.052	0.049	0.049	0.050	0.047	0.045	0.047	0.040	0.039	0.043	0.037	0.036	0.036	0.036	0.032
堺市西区	石津	0.051	0.052	0.051	0.052	0.050	0.048	0.050	0.042	0.040	0.036	0.040	0.044	0.044	0.037	0.035
堺市北区	金岡	0.047	0.046	0.048	0.047	0.048	0.045	0.045	0.036	0.035	0.040	0.034	0.033	0.035	0.034	0.030
堺市堺区	三宝	0.054	0.053	0.051	0.051	0.053	0.050	0.054	0.047	0.045	0.046	0.044	0.041	0.043	0.041	0.037
堺市南区	若松台	0.035	0.032	0.031	0.030	0.031	0.033	0.032	0.026	0.027	0.027	0.021	0.023	0.023	0.022	0.021
堺市東区	登美丘	0.043	0.042	0.042	0.043	0.040	0.039	0.037	0.033	0.032	0.033	0.030	0.030	0.030	0.028	0.026
堺市南区	桃山台	0.039	0.040	0.036	0.035	0.035	0.037	0.034	※0.023	-	-	-	-	-	-	-
堺市中区	深井	0.046	0.046	0.044	0.043	0.042	0.039	0.042	0.036	0.036	0.036	0.031	0.030	0.031	0.035	0.032
堺市美原区	美原	-	-	-	-	-	-	-	-	0.033	0.034	0.030	0.029	0.031	0.031	0.029
岸和田市	岸和田中央公園	0.050	0.047	0.044	0.044	0.045	0.046	0.045	0.034	0.036	0.034	0.030	0.032	0.032	0.028	0.027
豊中市	野田	0.049	0.048	0.054	0.035	0.051	0.047	0.046	0.050	-	-	-	-	-	-	-
豊中市	豊中市千成	0.050	0.051	0.054	0.047	0.051	0.046	0.038	0.036	0.038	0.043	0.043	0.036	0.038	0.037	0.034
池田市	池田市立南畑会館	0.039	0.042	0.041	0.038	0.035	0.032	0.036	0.032	0.026	0.028	0.026	0.024	0.023	0.025	0.020
吹田市	吹田市垂水	0.051	0.054	0.054	0.048	0.049	0.047	0.053	0.049	0.044	0.045	0.043	0.039	0.041	0.042	0.035
吹田市	吹田市北消防署	0.048	0.045	0.044	0.040	0.045	0.043	0.045	0.036	0.034	0.037	0.034	0.032	0.031	0.034	0.028
吹田市	吹田市川園	0.054	0.054	0.056	0.048	0.048	0.042	0.047	0.044	0.033	0.039	0.035	0.033	0.032	0.038	0.035
泉大津市	泉大津府民健康プラザ	0.058	0.055	0.052	0.051	-	-	-	-	-	-	-	-	-	-	-
泉大津市	泉大津市役所	0.053	0.049	0.048	0.048	0.048	0.049	0.049	0.041	0.041	0.042	0.036	0.035	0.037	0.034	0.034
高槻市	高槻南	0.044	0.045	0.046	0.041	0.040	0.040	0.041	0.037	0.035	0.035	0.032	0.031	0.033	0.033	-
高槻市	高槻北	0.032	0.038	0.042	0.030	0.028	0.024	0.032	0.031	0.027	0.028	0.024	0.022	0.023	0.024	0.021

(2)二酸化窒素濃度の推移(日平均値の98%値)

(単位:ppm)

市(区)町村	測定局名	平成12	平成13	平成14	平成15	平成16	平成17	平成18	平成19	平成20	平成21	平成22	平成23	平成24	平成25	平成26
高槻市	庄所	-	-	-	-	-	-	-	-	-	-	-	-	-	※0.037	0.029
貝塚市	貝塚市消防署	0.046	0.040	0.036	0.037	0.037	0.038	0.037	0.030	0.031	0.029	0.027	0.028	0.028	0.027	0.024
守口市	守口保健所	0.053	0.056	0.057	0.049	0.049	0.046	0.049	0.047	0.041	0.043	0.040	0.035	0.037	0.038	0.035
守口市	第一測定局(金田)	0.053	0.056	0.052	0.055	0.052	0.046	0.049	0.047	0.035	0.044	0.042	0.038	※0.054	0.039	0.033
守口市	第二測定局(大日)	0.044	0.055	0.057	0.051	0.051	0.048	0.049	0.047	0.047	0.039	0.043	0.041	0.040	0.040	0.036
守口市	第三測定局(錦)	0.057	0.058	0.058	0.054	0.054	0.051	0.051	0.047	0.046	0.044	0.042	0.042	0.038	0.041	0.037
枚方市	楠葉	0.045	0.044	0.048	0.046	0.043	0.042	0.040	0.037	0.036	0.037	0.035	0.033	0.033	0.034	0.030
枚方市	枚方市役所	0.049	0.044	0.041	0.046	0.045	0.041	0.044	0.040	0.036	0.038	0.037	0.034	0.034	0.033	0.029
枚方市	王仁公園	0.037	0.038	0.038	0.035	0.034	0.033	0.033	0.031	0.028	0.030	0.029	0.030	0.029	0.029	0.028
枚方市	香里	0.042	0.041	0.044	0.042	0.041	0.039	0.039	0.035	0.031	-	-	-	-	-	-
茨木市	茨木市役所	0.047	0.047	0.048	0.044	0.045	0.041	0.046	0.039	0.039	0.038	0.036	0.034	0.035	0.037	0.031
茨木市	耳原小学校	-	-	-	-	-	-	-	-	-	-	0.025	0.028	0.028	0.027	0.024
八尾市	八尾保健所	0.053	0.054	0.056	0.049	0.047	0.045	0.049	0.042	0.043	0.042	0.037	0.039	0.039	0.037	0.033
八尾市	志紀公園	0.045	0.046	0.049	-	-	-	-	-	-	-	-	-	-	-	-
八尾市	水越	-	0.042	0.042	0.039	0.036	0.033	0.033	0.031	0.027	0.030	0.025	0.028	0.026	0.027	0.024
泉佐野市	佐野中学校	0.045	0.040	0.039	0.040	0.039	0.041	0.037	0.034	0.034	0.032	0.032	0.030	0.030	0.027	0.030
泉佐野市	泉佐野市役所	0.045	0.041	0.039	-	-	-	-	-	-	-	-	-	-	-	-
富田林市	富田林市役所	0.033	0.034	0.032	0.032	0.031	0.033	0.032	0.027	0.026	0.027	0.022	0.022	0.022	0.023	0.021
寝屋川市	寝屋川市役所	0.050	0.050	0.046	0.043	0.042	0.040	0.041	0.037	0.036	0.038	0.036	0.032	0.036	0.037	0.032
寝屋川市	成田	0.046	0.048	0.049	0.043	0.042	0.039	0.042	0.036	0.034	0.036	0.034	0.032	0.033	0.032	0.029
河内長野市	三日市公民館	0.026	0.028	0.027	0.025	0.024	0.027	0.020	0.021	0.019	0.019	0.016	0.017	0.017	0.016	0.016
松原市	大堀給食センター	0.049	0.049	0.053	0.049	0.052	0.048	-	-	-	-	-	-	-	-	-
松原市	大塚高校	0.055	0.053	0.047	0.046	0.048	0.046	0.046	0.044	0.040	0.040	0.039	0.037	0.040	0.038	0.036
大東市	大東市役所	0.051	0.051	0.053	0.049	0.050	0.041	0.044	0.038	0.036	0.037	0.033	0.030	0.029	0.030	0.032
和泉市	緑ヶ丘小学校	0.034	0.031	0.028	0.027	0.027	0.032	0.028	0.023	0.023	0.022	0.018	0.021	0.022	0.021	0.019
柏原市	府立修徳学院	0.029	0.035	0.032	0.027	0.029	0.027	0.030	0.023	0.021	0.023	0.020	0.021	0.019	0.019	0.018
柏原市	柏原市役所	0.041	0.043	0.042	0.037	0.035	0.031	0.035	0.031	0.027	0.029	0.028	0.023	0.026	0.026	0.024
門真市	門真市役所	0.054	0.051	0.050	0.048	0.046	0.042	0.046	0.043	0.041	0.042	0.040	0.035	0.038	0.040	0.036
門真市	門真市南	0.052	0.053	0.051	0.047	0.047	0.042	0.045	0.042	0.040	0.041	0.039	0.033	0.037	0.037	0.041
高石市	高石中学校	0.051	0.052	0.049	0.048	0.046	0.046	0.048	0.042	0.037	0.039	0.035	0.034	0.034	0.033	0.031
高石市	高石市公害監視センター	0.049	0.049	0.049	0.048	0.049	0.046	-	-	-	-	-	-	-	-	-
高石市	羽衣学園	0.049	0.051	-	-	-	-	-	-	-	-	-	-	-	-	-
高石市	高石消防署高師浜出張所	-	-	-	-	-	-	0.053	0.049	0.043	0.046	0.039	0.037	0.041	0.039	0.038
高石市	高陽小学校	0.050	0.050	0.047	0.046	-	-	-	-	-	-	-	-	-	-	-
高石市	取石小学校	0.049	0.046	0.045	0.046	0.044	-	-	-	-	-	-	-	-	-	-
藤井寺市	藤井寺市役所	0.045	0.045	0.041	0.038	0.036	0.036	0.037	0.033	0.033	0.035	0.029	0.030	0.034	0.033	0.030

(2)二酸化窒素濃度の推移(日平均値の98%値)

(単位:ppm)

市(区)町村	測定局名	平成12	平成13	平成14	平成15	平成16	平成17	平成18	平成19	平成20	平成21	平成22	平成23	平成24	平成25	平成26
東大阪市	東大阪市西保健センター	0.054	0.053	0.056	0.050	0.052	0.047	0.052	0.046	0.045	0.043	0.040	0.037	0.040	0.040	0.034
東大阪市	東大阪市旭町庁舎	0.048	0.051	0.051	0.041	0.042	0.041	0.040	0.038	0.035	0.037	0.033	0.033	0.033	0.032	0.030
泉南市	泉南市役所	0.040	0.040	0.038	0.039	0.039	0.038	0.036	0.031	0.031	0.029	0.028	0.029	0.028	0.025	0.025
交野市	交野市役所	0.039	0.044	0.046	0.040	0.041	0.037	0.040	0.036	0.029	0.031	0.032	0.029	0.031	0.031	0.027
阪南市	南海団地	0.034	0.034	0.031	0.031	0.032	0.034	0.032	0.025	0.024	0.022	0.021	0.024	0.022	0.019	0.021
島本町	島本町役場	0.042	0.043	0.041	0.038	0.036	0.037	0.040	0.038	0.038	0.038	0.036	0.033	0.034	0.037	0.032
豊能町	豊能町役場	-	-	-	-	-	-	-	-	-	0.015	0.014	0.011	0.012	0.012	0.011
熊取町	熊取町役場	0.043	0.037	0.036	0.035	0.036	0.039	0.036	0.032	0.029	-	-	-	-	-	-
岬町	岬町役場	0.038	0.038	0.033	0.038	0.035	0.032	0.031	0.027	※0.021	-	-	-	-	-	-
岬町	孝子	0.028	0.025	※0.024	-	-	-	-	-	-	-	-	-	-	-	-
岬町	淡輪	0.035	0.030	※0.026	-	-	-	-	-	-	-	-	-	-	-	-
岬町	深日	0.035	0.033	※0.033	-	-	-	-	-	-	-	-	-	-	-	-
岬町	多奈川	0.031	0.030	※0.022	-	-	-	-	-	-	-	-	-	-	-	-
岬町	小島	0.036	0.032	※0.025	-	-	-	-	-	-	-	-	-	-	-	-
岬町	東畑	0.030	0.026	※0.023	-	-	-	-	-	-	-	-	-	-	-	-
岬町	西畑	0.025	0.025	※0.023	-	-	-	-	-	-	-	-	-	-	-	-
大阪市中央区	淀屋橋	0.061	-	-	-	-	-	-	-	-	-	-	-	-	-	-
大阪市北区	梅田新道	0.070	0.064	0.068	0.068	0.063	0.053	0.060	0.056	0.050	0.052	0.050	0.048	0.050	0.048	0.044
大阪市西淀川区	出来島小学校	0.075	0.072	0.076	0.064	0.063	0.059	0.064	0.056	0.056	0.056	0.055	0.051	0.053	0.052	0.047
大阪市住之江区	北粉浜小学校	0.062	0.060	0.059	0.057	0.055	0.054	0.057	0.055	0.049	※0.055	0.051	0.047	0.049	0.048	0.043
大阪市東住吉区	杭全町交差点	0.065	0.063	0.063	0.060	0.059	0.062	0.062	0.055	0.051	0.057	0.050	0.052	0.053	0.051	0.046
大阪市旭区	新森小路小学校	0.071	0.068	0.068	0.064	0.064	0.061	0.064	0.061	0.054	0.055	0.050	0.046	0.047	0.050	0.046
大阪市福島区	海老江西小学校	0.073	0.064	0.058	0.057	0.053	0.049	0.055	0.051	0.048	0.046	0.048	0.044	0.046	0.049	0.045
大阪市東成区	今里交差点	0.079	0.072	0.073	0.071	0.067	0.066	0.066	0.063	0.059	0.063	0.055	0.053	0.055	0.056	0.058
大阪市鶴見区	茨田中学校	0.073	0.071	0.067	0.060	0.059	0.055	0.057	0.055	0.054	0.055	0.050	0.047	0.048	0.048	0.046
大阪市住之江区	住之江交差点	0.066	0.062	0.063	0.061	0.062	0.060	0.060	0.056	0.057	0.061	0.054	0.050	0.055	0.057	0.053
大阪市東淀川区	上新庄交差点	0.058	0.059	0.061	0.054	0.055	0.053	0.056	0.053	0.049	0.051	0.049	0.045	0.047	0.046	0.042
大阪市住吉区	我孫子中学校	0.057	0.054	0.057	0.050	0.050	0.050	0.050	0.043	0.047	0.048	0.048	0.045	0.043	0.044	0.040
堺市堺区	堺市役所	0.067	0.066	0.063	0.062	0.061	0.056	0.052	0.047	0.045	0.050	0.044	0.042	0.043	0.041	0.041
堺市堺区	第二阪和	0.056	0.053	0.053	0.053	0.053	0.053	0.056	※0.042	-	-	-	-	-	-	-
堺市北区	中環	0.062	0.061	0.060	0.057	0.056	0.059	0.054	0.051	0.056	0.057	0.054	0.051	※0.051	-	-
堺市西区	湾岸	0.059	0.057	0.056	0.056	0.056	0.055	0.054	0.049	0.050	0.054	0.050	0.048	0.049	0.049	0.041
堺市北区	常磐浜寺	0.055	0.051	0.047	0.047	0.047	0.046	0.049	0.038	0.041	0.046	0.041	0.038	0.040	0.040	0.036
堺市中区	阪和深井畑山	0.050	0.049	0.049	0.049	0.050	0.049	0.046	0.044	0.045	0.045	0.041	0.038	0.039	0.041	0.036
堺市南区	阪和泉北	0.042	0.042	0.041	0.039	0.041	0.042	0.041	※0.031	-	-	-	-	-	-	-

(3)一酸化窒素濃度の推移(年平均値)

(単位:ppm)

市(区)町村	測定局名	平成12	平成13	平成14	平成15	平成16	平成17	平成18	平成19	平成20	平成21	平成22	平成23	平成24	平成25	平成26
大阪市東成区	国設大阪	0.020	0.020	0.019	0.017	0.012	0.010	0.011	0.008	0.008	0.007	0.006	0.006	0.006	0.005	0.004
大阪市北区	菅北小学校	0.019	0.019	0.019	0.016	0.010	0.009	0.009	0.007	0.007	0.006	0.006	0.007	0.006	0.006	0.005
大阪市此花区	此花区役所	0.032	0.031	0.031	0.022	0.020	0.018	0.019	0.015	0.016	0.014	0.011	0.012	0.011	0.011	0.009
大阪市大正区	平尾小学校	0.022	0.020	0.021	0.020	0.014	0.012	0.013	0.010	0.010	0.009	0.008	0.008	0.007	0.007	0.005
大阪市西淀川区	淀中学校	0.015	0.015	0.015	0.013	0.012	0.011	0.013	0.010	0.008	0.007	0.006	0.006	0.006	0.006	0.005
大阪市淀川区	野中小学校	0.024	0.024	0.022	0.019	0.018	0.012	0.012	0.010	0.009	0.008	0.006	0.007	0.006	0.004	0.003
大阪市生野区	勝山中学校	0.019	0.016	0.015	0.013	0.012	0.010	0.011	0.008	0.008	0.008	0.006	0.007	0.007	0.005	0.004
大阪市旭区	大宮中学校	0.024	0.024	0.023	0.015	0.014	0.013	0.013	0.010	0.009	0.009	0.007	0.009	0.008	0.006	0.004
大阪市城東区	聖賢小学校	0.021	0.020	0.021	0.018	0.018	0.010	0.011	0.008	0.008	0.007	0.006	0.007	0.006	0.005	0.004
大阪市住之江区	清江小学校	0.023	0.022	0.014	0.014	0.013	0.012	0.013	0.010	0.010	0.008	0.007	0.008	0.007	0.007	0.005
大阪市平野区	摂陽中学校	0.025	0.022	0.016	0.014	0.015	0.012	0.013	0.010	0.011	0.009	0.007	0.008	0.007	0.007	0.006
大阪市西成区	今宮中学校	0.024	0.024	0.017	0.016	0.015	0.013	0.011	0.013	0.010	0.010	0.006	0.007	0.007	0.006	0.005
大阪市西区	九条南小学校	0.025	0.024	0.023	0.020	0.014	0.012	0.014	0.009	0.009	0.013	0.011	0.010	0.009	0.008	0.007
大阪市住之江区	南港中央公園	0.028	0.021	0.021	0.020	0.019	0.016	0.018	0.014	0.014	0.013	0.011	0.011	0.011	0.011	0.008
堺市堺区	少林寺	0.019	0.018	0.019	0.015	0.015	0.011	0.010	0.007	0.007	0.007	0.005	0.005	0.005	0.005	0.004
堺市西区	浜寺	0.016	0.015	0.014	0.013	0.013	0.011	0.011	0.008	0.006	0.005	0.004	0.005	0.004	0.004	0.003
堺市西区	石津	0.018	0.015	0.014	0.012	0.011	0.010	0.011	0.008	0.008	0.007	0.006	0.007	0.006	0.005	0.004
堺市北区	金岡	0.014	0.012	0.013	0.011	0.011	0.009	0.009	0.005	0.005	0.004	0.003	0.003	0.003	0.003	0.002
堺市堺区	三宝	0.018	0.017	0.016	0.014	0.015	0.013	0.013	0.010	0.010	0.009	0.008	0.008	0.007	0.007	0.006
堺市南区	若松台	0.006	0.004	0.005	0.004	0.004	0.004	0.004	0.002	0.002	0.002	0.002	0.002	0.001	0.001	0.001
堺市東区	登美丘	0.007	0.006	0.006	0.005	0.005	0.004	0.004	0.003	0.003	0.002	0.002	0.002	0.002	0.002	0.002
堺市南区	桃山台	0.008	0.007	0.007	0.006	0.005	0.003	0.004	※0.002	-	-	-	-	-	-	-
堺市中区	深井	0.014	0.013	0.013	0.011	0.009	0.007	0.008	0.006	0.005	0.005	0.003	0.004	0.003	0.003	0.002
堺市美原区	美原	-	-	-	-	-	-	-	-	0.006	0.005	0.004	0.004	0.004	0.004	0.003
岸和田市	岸和田中央公園	0.011	0.010	0.010	0.009	0.009	0.008	0.008	0.006	0.005	0.003	0.002	0.003	0.003	0.002	0.002
豊中市	野田	0.020	0.021	0.018	0.016	0.016	0.014	0.014	0.009	-	-	-	-	-	-	-
豊中市	豊中市千成	0.017	0.019	0.017	0.016	0.016	0.013	0.015	0.011	0.010	0.009	0.008	0.008	0.011	0.009	0.005
池田市	池田市立南畑会館	0.006	0.007	0.006	0.005	0.005	0.005	0.005	0.004	0.003	0.002	0.001	0.002	0.001	0.001	0.001
吹田市	吹田市垂水	0.018	0.018	0.017	0.015	0.011	0.010	0.010	0.007	0.007	0.006	0.005	0.006	0.005	0.004	0.003
吹田市	吹田市北消防署	0.015	0.015	0.014	0.013	0.011	0.009	0.010	0.008	0.008	0.007	0.006	0.006	0.005	0.005	0.004
吹田市	吹田市川園	0.019	0.019	0.017	0.014	0.014	0.013	0.013	0.010	0.011	0.009	0.007	0.007	0.006	0.007	0.003
泉大津市	泉大津府民健康プラザ	0.018	0.016	0.015	0.014	-	-	-	-	-	-	-	-	-	-	-
泉大津市	泉大津市役所	0.013	0.012	0.011	0.010	0.009	0.008	0.008	0.004	0.005	0.004	0.003	0.004	0.003	0.003	0.003
高槻市	高槻南	0.011	0.010	0.011	0.009	0.008	0.007	0.008	0.007	0.006	0.006	0.004	0.005	0.004	0.004	-
高槻市	高槻北	0.017	0.012	0.012	0.008	0.008	0.005	0.006	0.005	0.004	0.004	0.004	0.004	0.004	0.005	0.003

(3)一酸化窒素濃度の推移(年平均値)

(単位:ppm)

市(区)町村	測定局名	平成12	平成13	平成14	平成15	平成16	平成17	平成18	平成19	平成20	平成21	平成22	平成23	平成24	平成25	平成26
高槻市	庄所	-	-	-	-	-	-	-	-	-	-	-	-	-	※0.004	0.003
貝塚市	貝塚市消防署	0.007	0.007	0.006	0.005	0.005	0.005	0.004	0.003	0.003	0.002	0.002	0.002	0.002	0.002	0.001
守口市	守口保健所	0.018	0.019	0.018	0.016	0.015	0.014	0.014	0.012	0.009	0.007	0.005	0.006	0.005	0.005	0.004
守口市	第一測定局(金田)	0.022	0.023	0.022	0.020	0.019	0.016	0.016	0.014	0.013	0.012	0.010	0.010	※0.009	0.006	0.005
守口市	第二測定局(大日)	0.025	0.025	0.024	0.021	0.021	0.018	0.018	0.015	0.014	0.013	0.013	0.011	0.008	0.007	0.006
守口市	第三測定局(錦)	0.024	0.025	0.022	0.021	0.021	0.019	0.019	0.017	0.014	0.013	0.012	0.013	0.011	0.010	0.007
枚方市	楠葉	0.018	0.018	0.018	0.017	0.014	0.012	0.013	0.010	0.009	0.008	0.006	0.006	0.006	0.005	0.004
枚方市	枚方市役所	0.015	0.014	0.013	0.012	0.012	0.011	0.011	0.007	0.006	0.006	0.004	0.005	0.004	0.004	0.003
枚方市	王仁公園	0.008	0.008	0.008	0.004	0.004	0.003	0.004	0.003	0.002	0.002	0.002	0.003	0.002	0.003	0.002
枚方市	香里	0.013	0.011	0.012	0.010	0.010	0.009	0.009	0.008	0.006	-	-	-	-	-	-
茨木市	茨木市役所	0.018	0.019	0.017	0.015	0.014	0.013	0.013	0.011	0.009	0.007	0.006	0.006	0.005	0.005	0.004
茨木市	耳原小学校	-	-	-	-	-	-	-	-	-	-	0.004	0.004	0.003	0.003	0.003
八尾市	八尾保健所	0.021	0.020	0.019	0.017	0.015	0.012	0.013	0.010	0.010	0.008	0.005	0.006	0.005	0.005	0.004
八尾市	志紀公園	0.015	0.015	0.013	-	-	-	-	-	-	-	-	-	-	-	-
八尾市	水越	-	0.008	0.008	0.006	0.004	0.004	0.005	0.003	0.003	0.003	0.003	0.003	0.002	0.003	0.002
泉佐野市	佐野中学校	0.008	0.008	0.007	0.006	0.006	0.005	0.005	0.004	0.004	0.003	0.003	0.003	0.002	0.002	0.002
泉佐野市	泉佐野市役所	0.005	0.008	0.006	-	-	-	-	-	-	-	-	-	-	-	-
富田林市	富田林市役所	0.006	0.006	0.004	0.003	0.003	0.003	0.003	0.002	0.002	0.002	0.001	0.002	0.001	0.001	0.001
寝屋川市	寝屋川市役所	0.016	0.017	0.012	0.011	0.011	0.009	0.009	0.007	0.006	0.006	0.005	0.005	0.006	0.005	0.004
寝屋川市	成田	0.008	0.008	0.008	0.006	0.007	0.005	0.006	0.004	0.003	0.004	0.003	0.004	0.003	0.003	0.002
河内長野市	三日市公民館	0.004	0.005	0.003	0.002	0.003	0.002	0.002	0.002	0.001	0.001	0.001	0.001	0.001	0.001	0.001
松原市	大堀給食センター	0.021	0.020	0.021	0.018	0.019	0.016	-	-	-	-	-	-	-	-	-
松原市	大塚高校	0.020	0.022	0.016	0.013	0.014	0.012	0.011	0.010	0.009	0.008	0.007	0.008	0.007	0.006	0.006
大東市	大東市役所	0.014	0.015	0.014	0.012	0.012	0.007	0.007	0.006	0.005	0.004	0.004	0.004	0.002	0.003	0.003
和泉市	緑ヶ丘小学校	0.003	0.003	0.003	0.002	0.002	0.003	0.002	0.002	0.002	0.002	0.001	0.001	0.001	0.001	0.001
柏原市	府立修徳学院	0.004	0.004	0.004	0.003	0.003	0.003	0.003	0.002	0.002	0.002	0.001	0.001	0.002	0.001	0.001
柏原市	柏原市役所	0.015	0.014	0.014	0.006	0.005	0.005	0.005	0.004	0.004	0.003	0.003	0.003	0.002	0.002	0.002
門真市	門真市役所	0.019	0.016	0.013	0.012	0.011	0.009	0.010	0.008	0.007	0.007	0.006	0.006	0.005	0.005	0.004
門真市	門真市南	0.018	0.016	0.014	0.013	0.012	0.009	0.010	0.008	0.007	0.006	0.006	0.005	0.006	0.005	0.005
高石市	高石中学校	0.014	0.013	0.013	0.011	0.011	0.009	0.010	0.007	0.006	0.005	0.003	0.004	0.003	0.003	0.002
高石市	高石市公害監視センター	0.017	0.017	0.015	0.014	0.013	0.011	-	-	-	-	-	-	-	-	-
高石市	羽衣学園	0.015	0.014	-	-	-	-	-	-	-	-	-	-	-	-	-
高石市	高石消防署高師浜出張所	-	-	-	-	-	-	0.013	0.010	0.010	0.008	0.008	0.008	0.006	0.006	0.006
高石市	高陽小学校	0.015	0.015	0.014	0.012	-	-	-	-	-	-	-	-	-	-	-
高石市	取石小学校	0.014	0.013	0.012	0.011	0.010	-	-	-	-	-	-	-	-	-	-
藤井寺市	藤井寺市役所	0.015	0.013	0.010	0.009	0.008	0.007	0.007	0.006	0.005	0.005	0.003	0.004	0.004	0.004	0.003

(3)一酸化窒素濃度の推移(年平均値)

(単位:ppm)

市(区)町村	測定局名	平成12	平成13	平成14	平成15	平成16	平成17	平成18	平成19	平成20	平成21	平成22	平成23	平成24	平成25	平成26
東大阪市	東大阪市西保健センター	0.018	0.017	0.017	0.015	0.015	0.013	0.014	0.010	0.010	0.007	0.005	0.005	0.005	0.005	0.003
東大阪市	東大阪市旭町庁舎	0.011	0.011	0.011	0.007	0.006	0.006	0.005	0.004	0.004	0.004	0.003	0.003	0.003	0.004	0.003
泉南市	泉南市役所	0.009	0.009	0.008	0.007	0.007	0.006	0.006	0.004	0.005	0.004	0.003	0.003	0.003	0.003	0.002
交野市	交野市役所	0.010	0.010	0.010	0.008	0.008	0.006	0.007	0.006	0.004	0.003	0.004	0.004	0.003	0.003	0.002
阪南市	南海団地	0.004	0.005	0.003	0.003	0.003	0.003	0.003	0.001	0.001	0.001	0.001	0.001	0.001	0.001	0.001
島本町	島本町役場	0.023	0.023	0.017	0.016	0.015	0.016	0.017	0.015	0.013	0.012	0.010	0.010	0.009	0.008	0.007
豊能町	豊能町役場	-	-	-	-	-	-	-	-	-	0.003	0.002	0.001	0.001	0.001	0.001
熊取町	熊取町役場	0.010	0.009	0.011	0.010	0.008	0.008	0.009	0.008	0.007	-	-	-	-	-	-
岬町	岬町役場	0.009	0.010	0.008	0.007	0.007	0.007	0.006	0.004	※0.004	-	-	-	-	-	-
岬町	孝子	0.005	0.005	※0.003	-	-	-	-	-	-	-	-	-	-	-	-
岬町	淡輪	0.005	0.005	※0.004	-	-	-	-	-	-	-	-	-	-	-	-
岬町	深日	0.006	0.007	※0.006	-	-	-	-	-	-	-	-	-	-	-	-
岬町	多奈川	0.005	0.005	※0.004	-	-	-	-	-	-	-	-	-	-	-	-
岬町	小島	0.005	0.006	※0.004	-	-	-	-	-	-	-	-	-	-	-	-
岬町	東畑	0.003	0.004	※0.003	-	-	-	-	-	-	-	-	-	-	-	-
岬町	西畑	0.004	0.003	※0.002	-	-	-	-	-	-	-	-	-	-	-	-
大阪市中央区	淀屋橋	0.047	-	-	-	-	-	-	-	-	-	-	-	-	-	-
大阪市北区	梅田新道	0.052	0.050	0.051	0.048	0.045	0.029	0.026	0.023	0.020	0.018	0.017	0.018	0.014	0.013	0.012
大阪市西淀川区	出来島小学校	0.064	0.070	0.066	0.040	0.039	0.031	0.030	0.024	0.024	0.021	0.023	0.022	0.018	0.016	0.016
大阪市住之江区	北粉浜小学校	0.050	0.051	0.047	0.043	0.037	0.034	0.034	0.029	0.027	※0.019	0.025	0.023	0.020	0.017	0.015
大阪市東住吉区	杭全町交差点	0.067	0.062	0.060	0.056	0.052	0.045	0.048	0.041	0.037	0.036	0.028	0.030	0.028	0.023	0.019
大阪市旭区	新森小路小学校	0.090	0.087	0.079	0.078	0.080	0.072	0.063	0.055	0.036	0.033	0.032	0.029	0.026	0.024	0.022
大阪市福島区	海老江西小学校	0.075	0.048	0.041	0.036	0.033	0.028	0.026	0.023	0.021	0.019	0.019	0.019	0.017	0.014	0.011
大阪市東成区	今里交差点	0.084	0.067	0.067	0.063	0.060	0.054	0.045	0.039	0.036	0.032	0.032	0.028	0.026	0.024	0.018
大阪市鶴見区	茨田中学校	0.064	0.066	0.049	0.044	0.042	0.037	0.037	0.034	0.033	0.032	0.028	0.026	0.024	0.022	0.020
大阪市住之江区	住之江交差点	0.047	0.046	0.045	0.040	0.041	0.037	0.036	0.032	0.029	0.027	0.026	0.028	0.027	0.025	0.024
大阪市東淀川区	上新庄交差点	0.054	0.048	0.046	0.042	0.038	0.033	0.033	0.029	0.026	0.025	0.021	0.020	0.018	0.018	0.015
大阪市住吉区	我孫子中学校	0.036	0.032	0.031	0.028	0.026	0.022	0.024	0.019	0.017	0.016	0.013	0.014	0.013	0.012	0.010
堺市堺区	堺市役所	0.047	0.049	0.047	0.040	0.043	0.025	0.020	0.016	0.015	0.010	0.008	0.009	0.008	0.008	0.007
堺市堺区	第二阪和	0.035	0.032	0.031	0.028	0.027	0.021	0.018	※0.009	-	-	-	-	-	-	-
堺市北区	中環	0.062	0.064	0.060	0.052	0.051	0.047	0.042	0.031	0.030	0.026	0.024	0.024	※0.019	-	-
堺市西区	湾岸	0.033	0.030	0.030	0.029	0.026	0.025	0.025	0.021	0.019	0.014	0.011	0.012	0.011	0.010	0.008
堺市北区	常磐浜寺	0.029	0.026	0.025	0.022	0.020	0.018	0.018	0.014	0.013	0.009	0.008	0.008	0.007	0.006	0.005
堺市中区	阪和深井畑山	0.035	0.032	0.033	0.030	0.030	0.025	0.022	0.017	0.016	0.013	0.012	0.012	0.012	0.010	0.008
堺市南区	阪和泉北	0.022	0.020	0.020	0.019	0.018	0.017	0.018	※0.010	-	-	-	-	-	-	-

(4)窒素酸化物濃度の推移(年平均値)

(単位:ppm)

市(区)町村	測定局名	平成12	平成13	平成14	平成15	平成16	平成17	平成18	平成19	平成20	平成21	平成22	平成23	平成24	平成25	平成26
大阪市東成区	国設大阪	0.050	0.051	0.047	0.046	0.041	0.038	0.040	0.033	0.032	0.029	0.028	0.028	0.027	0.026	0.024
大阪市北区	菅北小学校	0.054	0.053	0.050	0.045	0.036	0.034	0.034	0.030	0.029	0.025	0.028	0.027	0.026	0.026	0.023
大阪市此花区	此花区役所	0.067	0.066	0.063	0.051	0.048	0.045	0.048	0.041	0.041	0.038	0.033	0.035	0.035	0.033	0.030
大阪市大正区	平尾小学校	0.056	0.052	0.051	0.049	0.040	0.039	0.041	0.035	0.034	0.032	0.030	0.030	0.028	0.027	0.025
大阪市西淀川区	淀中学校	0.042	0.040	0.041	0.039	0.038	0.035	0.038	0.033	0.030	0.028	0.028	0.028	0.026	0.026	0.024
大阪市淀川区	野中小学校	0.057	0.057	0.052	0.048	0.047	0.039	0.038	0.034	0.033	0.030	0.028	0.027	0.026	0.023	0.020
大阪市生野区	勝山中学校	0.050	0.045	0.043	0.040	0.039	0.036	0.037	0.032	0.031	0.030	0.027	0.028	0.027	0.024	0.021
大阪市旭区	大宮中学校	0.055	0.053	0.050	0.042	0.039	0.038	0.039	0.033	0.032	0.031	0.029	0.029	0.028	0.025	0.023
大阪市城東区	聖賢小学校	0.053	0.050	0.050	0.046	0.045	0.034	0.036	0.031	0.029	0.028	0.026	0.025	0.025	0.023	0.021
大阪市住之江区	清江小学校	0.057	0.055	0.043	0.043	0.040	0.039	0.041	0.033	0.034	0.032	0.029	0.029	0.029	0.028	0.025
大阪市平野区	摂陽中学校	0.059	0.053	0.044	0.041	0.041	0.037	0.039	0.034	0.035	0.031	0.028	0.029	0.028	0.027	0.026
大阪市西成区	今宮中学校	0.061	0.058	0.047	0.046	0.045	0.042	0.040	0.040	0.036	0.036	0.027	0.029	0.029	0.027	0.026
大阪市西区	九条南小学校	0.060	0.059	0.056	0.052	0.043	0.041	0.041	0.034	0.034	0.037	0.037	0.034	0.034	0.032	0.031
大阪市住之江区	南港中央公園	0.064	0.054	0.052	0.051	0.049	0.045	0.047	0.041	0.042	0.039	0.035	0.036	0.035	0.036	0.032
堺市堺区	少林寺	0.050	0.046	0.048	0.042	0.041	0.036	0.037	0.030	0.031	0.029	0.025	0.024	0.026	0.025	0.023
堺市西区	浜寺	0.044	0.042	0.040	0.040	0.038	0.034	0.035	0.027	0.027	0.025	0.022	0.023	0.022	0.020	0.018
堺市西区	石津	0.047	0.045	0.042	0.041	0.039	0.036	0.039	0.031	0.030	0.026	0.025	0.029	0.027	0.024	0.022
堺市北区	金岡	0.040	0.035	0.036	0.035	0.034	0.030	0.030	0.024	0.022	0.022	0.019	0.019	0.019	0.018	0.016
堺市堺区	三宝	0.049	0.047	0.043	0.043	0.044	0.041	0.042	0.035	0.036	0.032	0.031	0.029	0.028	0.027	0.025
堺市南区	若松台	0.021	0.018	0.019	0.019	0.019	0.019	0.020	0.015	0.015	0.014	0.012	0.012	0.012	0.011	0.010
堺市東区	登美丘	0.031	0.029	0.028	0.027	0.026	0.024	0.024	0.021	0.020	0.017	0.015	0.016	0.015	0.015	0.013
堺市南区	桃山台	0.027	0.026	0.024	0.023	0.022	0.020	0.020	※0.014	-	-	-	-	-	-	-
堺市中区	深井	0.040	0.037	0.036	0.034	0.030	0.028	0.029	0.024	0.023	0.020	0.018	0.018	0.017	0.018	0.017
堺市美原区	美原	-	-	-	-	-	-	-	-	0.025	0.022	0.020	0.019	0.019	0.020	0.018
岸和田市	岸和田中央公園	0.035	0.034	0.032	0.030	0.030	0.029	0.028	0.022	0.022	0.018	0.016	0.016	0.016	0.014	0.014
豊中市	野田	0.045	0.043	0.042	0.034	0.038	0.038	0.036	0.031	-	-	-	-	-	-	-
豊中市	豊中市千成	0.039	0.045	0.039	0.040	0.038	0.036	0.033	0.027	0.028	0.029	0.028	0.026	0.029	0.025	0.020
池田市	池田市立南畑会館	0.020	0.022	0.020	0.019	0.019	0.019	0.018	0.015	0.013	0.012	0.011	0.011	0.010	0.010	0.009
吹田市	吹田市垂水	0.045	0.046	0.043	0.040	0.038	0.036	0.036	0.030	0.029	0.027	0.025	0.025	0.024	0.023	0.020
吹田市	吹田市北消防署	0.039	0.038	0.035	0.032	0.031	0.030	0.030	0.026	0.023	0.023	0.021	0.021	0.019	0.019	0.017
吹田市	吹田市川園	0.046	0.046	0.043	0.039	0.037	0.034	0.035	0.030	0.026	0.025	0.023	0.023	0.020	0.022	0.019
泉大津市	泉大津府民健康プラザ	0.049	0.047	0.044	0.042	-	-	-	-	-	-	-	-	-	-	-
泉大津市	泉大津市役所	0.040	0.038	0.035	0.034	0.032	0.032	0.031	0.025	0.025	0.022	0.019	0.019	0.019	0.018	0.017
高槻市	高槻南	0.034	0.033	0.031	0.030	0.029	0.028	0.028	0.025	0.023	0.021	0.019	0.019	0.018	0.017	-
高槻市	高槻北	0.031	0.026	0.025	0.022	0.021	0.015	0.020	0.018	0.016	0.015	0.014	0.014	0.013	0.014	0.012

(4)窒素酸化物濃度の推移(年平均値)

(単位:ppm)

市(区)町村	測定局名	平成12	平成13	平成14	平成15	平成16	平成17	平成18	平成19	平成20	平成21	平成22	平成23	平成24	平成25	平成26
高槻市	庄所	-	-	-	-	-	-	-	-	-	-	-	-	-	※0.021	0.016
貝塚市	貝塚市消防署	0.028	0.027	0.023	0.022	0.021	0.021	0.021	0.017	0.017	0.015	0.013	0.013	0.013	0.012	0.012
守口市	守口保健所	0.045	0.047	0.045	0.041	0.040	0.038	0.038	0.033	0.028	0.026	0.023	0.023	0.022	0.021	0.020
守口市	第一測定局(金田)	0.049	0.051	0.046	0.048	0.045	0.040	0.041	0.036	0.029	0.031	0.029	0.028	※0.033	0.023	0.021
守口市	第二測定局(大日)	0.049	0.053	0.052	0.047	0.047	0.043	0.041	0.038	0.036	0.029	0.031	0.032	0.028	0.027	0.025
守口市	第三測定局(錦)	0.053	0.055	0.049	0.049	0.047	0.047	0.045	0.040	0.036	0.033	0.029	0.034	0.029	0.027	0.023
枚方市	楠葉	0.043	0.042	0.041	0.042	0.037	0.034	0.035	0.029	0.027	0.025	0.022	0.023	0.023	0.021	0.019
枚方市	枚方市役所	0.042	0.037	0.032	0.036	0.035	0.033	0.034	0.027	0.025	0.023	0.022	0.021	0.019	0.019	0.017
枚方市	王仁公園	0.026	0.026	0.024	0.021	0.021	0.020	0.020	0.018	0.016	0.014	0.016	0.017	0.015	0.016	0.015
枚方市	香里	0.035	0.032	0.032	0.031	0.030	0.028	0.028	0.024	0.021	-	-	-	-	-	-
茨木市	茨木市役所	0.044	0.045	0.041	0.038	0.038	0.035	0.035	0.031	0.028	0.026	0.024	0.023	0.022	0.022	0.019
茨木市	耳原小学校	-	-	-	-	-	-	-	-	-	-	0.015	0.016	0.014	0.014	0.013
八尾市	八尾保健所	0.050	0.048	0.046	0.042	0.039	0.035	0.036	0.029	0.029	0.026	0.023	0.023	0.023	0.021	0.019
八尾市	志紀公園	0.038	0.038	0.036	-	-	-	-	-	-	-	-	-	-	-	-
八尾市	水越	-	0.026	0.025	0.023	0.021	0.019	0.021	0.017	0.016	0.015	0.015	0.015	0.013	0.013	0.013
泉佐野市	佐野中学校	0.027	0.028	0.025	0.025	0.023	0.023	0.023	0.019	0.019	0.017	0.015	0.015	0.015	0.014	0.013
泉佐野市	泉佐野市役所	0.025	0.027	0.024	-	-	-	-	-	-	-	-	-	-	-	-
富田林市	富田林市役所	0.023	0.022	0.021	0.020	0.019	0.019	0.019	0.016	0.016	0.014	0.013	0.013	0.011	0.011	0.010
寝屋川市	寝屋川市役所	0.042	0.043	0.035	0.034	0.033	0.031	0.031	0.027	0.025	0.024	0.023	0.022	0.022	0.021	0.019
寝屋川市	成田	0.031	0.031	0.030	0.027	0.027	0.025	0.025	0.021	0.019	0.019	0.018	0.018	0.017	0.017	0.015
河内長野市	三日市公民館	0.017	0.018	0.016	0.015	0.014	0.014	0.013	0.012	0.011	0.010	0.009	0.009	0.008	0.008	0.007
松原市	大堀給食センター	0.049	0.048	0.048	0.045	0.046	0.042	-	-	-	-	-	-	-	-	-
松原市	大塚高校	0.051	0.053	0.044	0.039	0.041	0.038	0.037	0.035	0.032	0.030	0.028	0.029	0.027	0.027	0.025
大東市	大東市役所	0.038	0.040	0.037	0.035	0.034	0.028	0.028	0.024	0.022	0.020	0.019	0.018	0.015	0.016	0.016
和泉市	緑ヶ丘小学校	0.018	0.017	0.016	0.015	0.014	0.015	0.014	0.012	0.012	0.011	0.009	0.010	0.010	0.009	0.008
柏原市	府立修徳学院	0.019	0.020	0.020	0.016	0.017	0.017	0.016	0.014	0.013	0.012	0.011	0.011	0.011	0.010	0.009
柏原市	柏原市役所	0.037	0.036	0.035	0.025	0.023	0.022	0.023	0.020	0.018	0.017	0.016	0.015	0.015	0.014	0.013
門真市	門真市役所	0.046	0.041	0.038	0.036	0.035	0.032	0.033	0.030	0.027	0.026	0.025	0.025	0.023	0.023	0.021
門真市	門真市南	0.044	0.042	0.037	0.036	0.035	0.032	0.032	0.028	0.026	0.024	0.025	0.021	0.025	0.023	0.024
高石市	高石中学校	0.041	0.039	0.037	0.036	0.035	0.032	0.034	0.026	0.026	0.022	0.020	0.019	0.019	0.018	0.016
高石市	高石市公害監視センター	0.045	0.044	0.041	0.040	0.038	0.035	-	-	-	-	-	-	-	-	-
高石市	羽衣学園	0.042	0.040	-	-	-	-	-	-	-	-	-	-	-	-	-
高石市	高石消防署高師浜出張所	-	-	-	-	-	-	0.041	0.036	0.033	0.030	0.029	0.028	0.027	0.026	0.026
高石市	高陽小学校	0.043	0.042	0.038	0.036	-	-	-	-	-	-	-	-	-	-	-
高石市	取石小学校	0.040	0.038	0.035	0.034	0.032	-	-	-	-	-	-	-	-	-	-
藤井寺市	藤井寺市役所	0.041	0.039	0.032	0.030	0.029	0.028	0.028	0.024	0.024	0.022	0.019	0.020	0.020	0.021	0.018

(4)窒素酸化物濃度の推移(年平均値)

(単位:ppm)

市(区)町村	測定局名	平成12	平成13	平成14	平成15	平成16	平成17	平成18	平成19	平成20	平成21	平成22	平成23	平成24	平成25	平成26
東大阪市	東大阪市西保健センター	0.045	0.044	0.042	0.041	0.040	0.037	0.038	0.031	0.030	0.025	0.023	0.023	0.023	0.022	0.019
東大阪市	東大阪市旭町庁舎	0.034	0.034	0.032	0.027	0.026	0.026	0.024	0.022	0.020	0.019	0.018	0.018	0.017	0.017	0.016
泉南市	泉南市役所	0.028	0.029	0.026	0.025	0.024	0.023	0.024	0.020	0.020	0.017	0.015	0.015	0.014	0.013	0.013
交野市	交野市役所	0.029	0.031	0.029	0.026	0.027	0.024	0.025	0.021	0.018	0.017	0.019	0.019	0.017	0.017	0.015
阪南市	南海団地	0.017	0.017	0.014	0.014	0.013	0.014	0.013	0.011	0.011	0.009	0.008	0.009	0.008	0.008	0.008
島本町	島本町役場	0.047	0.046	0.040	0.038	0.037	0.038	0.039	0.036	0.034	0.033	0.030	0.029	0.027	0.027	0.024
豊能町	豊能町役場	-	-	-	-	-	-	-	-	-	0.009	0.008	0.006	0.006	0.006	0.005
熊取町	熊取町役場	0.031	0.029	0.030	0.028	0.026	0.026	0.027	0.024	0.022	-	-	-	-	-	-
岬町	岬町役場	0.026	0.026	0.022	0.023	0.021	0.019	0.018	0.014	※0.014	-	-	-	-	-	-
岬町	孝子	0.016	0.016	※0.014	-	-	-	-	-	-	-	-	-	-	-	-
岬町	淡輪	0.019	0.018	※0.015	-	-	-	-	-	-	-	-	-	-	-	-
岬町	深日	0.021	0.022	※0.021	-	-	-	-	-	-	-	-	-	-	-	-
岬町	多奈川	0.016	0.017	※0.015	-	-	-	-	-	-	-	-	-	-	-	-
岬町	小島	0.019	0.020	※0.017	-	-	-	-	-	-	-	-	-	-	-	-
岬町	東畑	0.014	0.014	※0.013	-	-	-	-	-	-	-	-	-	-	-	-
岬町	西畑	0.013	0.013	※0.011	-	-	-	-	-	-	-	-	-	-	-	-
大阪市中央区	淀屋橋	0.086	-	-	-	-	-	-	-	-	-	-	-	-	-	-
大阪市北区	梅田新道	0.097	0.093	0.093	0.090	0.085	0.064	0.060	0.056	0.051	0.048	0.046	0.046	0.042	0.040	0.038
大阪市西淀川区	出来島小学校	0.112	0.117	0.111	0.078	0.077	0.067	0.066	0.056	0.056	0.052	0.054	0.050	0.046	0.043	0.043
大阪市住之江区	北粉浜小学校	0.091	0.091	0.085	0.080	0.071	0.064	0.066	0.061	0.059	※0.049	0.056	0.052	0.048	0.044	0.041
大阪市東住吉区	杭全町交差点	0.109	0.102	0.099	0.095	0.088	0.081	0.085	0.075	0.070	0.068	0.056	0.060	0.058	0.050	0.045
大阪市旭区	新森小路小学校	0.134	0.130	0.120	0.118	0.120	0.112	0.102	0.091	0.067	0.063	0.061	0.055	0.052	0.051	0.047
大阪市福島区	海老江西小学校	0.119	0.085	0.076	0.068	0.063	0.057	0.056	0.051	0.048	0.044	0.044	0.044	0.041	0.038	0.036
大阪市東成区	今里交差点	0.134	0.113	0.111	0.107	0.102	0.096	0.085	0.076	0.072	0.068	0.067	0.061	0.058	0.057	0.051
大阪市鶴見区	茨田中学校	0.109	0.109	0.087	0.081	0.077	0.071	0.070	0.066	0.065	0.063	0.058	0.055	0.052	0.049	0.046
大阪市住之江区	住之江交差点	0.087	0.085	0.083	0.078	0.078	0.073	0.072	0.066	0.063	0.060	0.058	0.059	0.058	0.056	0.053
大阪市東淀川区	上新庄交差点	0.091	0.084	0.081	0.076	0.072	0.065	0.065	0.060	0.056	0.053	0.048	0.046	0.043	0.043	0.039
大阪市住吉区	我孫子中学校	0.071	0.068	0.064	0.059	0.056	0.051	0.053	0.045	0.044	0.041	0.037	0.038	0.036	0.035	0.031
堺市堺区	堺市役所	0.090	0.090	0.086	0.078	0.081	0.058	0.050	0.042	0.040	0.035	0.032	0.033	0.032	0.030	0.028
堺市堺区	第二阪和	0.068	0.063	0.060	0.058	0.056	0.050	0.047	※0.034	-	-	-	-	-	-	-
堺市北区	中環	0.100	0.102	0.095	0.087	0.084	0.083	0.074	0.060	0.063	0.056	0.055	0.053	※0.047	-	-
堺市西区	湾岸	0.071	0.067	0.065	0.065	0.060	0.059	0.059	0.053	0.049	0.044	0.041	0.040	0.040	0.039	0.033
堺市北区	常磐浜寺	0.062	0.058	0.054	0.051	0.048	0.045	0.045	0.036	0.036	0.033	0.031	0.031	0.028	0.026	0.023
堺市中区	阪和深井畑山	0.065	0.061	0.061	0.059	0.058	0.051	0.048	0.041	0.040	0.036	0.034	0.033	0.032	0.030	0.027
堺市南区	阪和泉北	0.046	0.044	0.043	0.042	0.040	0.039	0.040	※0.029	-	-	-	-	-	-	-

(5)浮遊粒子状物質濃度の推移(年平均値)

(単位:mg/m³)

市(区)町村	測定局名	平成12	平成13	平成14	平成15	平成16	平成17	平成18	平成19	平成20	平成21	平成22	平成23	平成24	平成25	平成26
大阪市東成区	国設大阪	0.035	0.034	0.030	0.030	0.029	0.029	0.031	0.025	0.022	0.021	0.021	0.021	0.020	0.022	0.023
大阪市北区	菅北小学校	0.029	0.026	0.026	0.034	0.034	0.034	0.033	0.031	0.029	0.026	0.023	0.021	0.018	0.024	0.024
大阪市此花区	此花区役所	0.040	0.038	0.036	0.032	0.029	0.030	0.031	0.027	0.025	0.024	0.023	0.021	0.020	0.021	0.020
大阪市大正区	平尾小学校	0.043	0.041	0.037	0.037	0.037	0.040	0.041	0.038	0.035	0.035	0.033	0.031	0.030	0.030	0.025
大阪市西淀川区	淀中学校	0.037	0.035	0.032	0.030	0.027	0.029	0.028	0.026	0.025	0.022	0.022	0.020	0.020	0.019	0.017
大阪市淀川区	野中小学校	0.034	0.031	0.029	0.024	0.022	0.028	0.027	0.025	0.024	0.023	0.022	0.020	0.019	0.020	0.018
大阪市生野区	勝山中学校	0.042	0.039	0.036	0.034	0.033	0.034	0.035	0.031	0.028	0.025	0.023	0.024	0.024	0.025	0.024
大阪市旭区	大宮中学校	0.039	0.038	0.036	0.034	0.026	0.026	0.027	0.025	0.021	0.020	0.021	0.021	0.020	0.022	0.020
大阪市城東区	聖賢小学校	0.039	0.039	0.036	0.033	0.027	0.028	0.028	0.025	0.023	0.021	0.020	0.019	0.019	0.019	0.019
大阪市住之江区	清江小学校	0.039	0.037	0.036	0.033	0.034	0.035	0.034	0.031	0.028	0.026	0.022	0.021	0.020	0.020	0.022
大阪市平野区	摂陽中学校	0.036	0.031	0.029	0.026	0.026	0.026	0.028	0.025	0.024	※0.021	0.021	0.020	0.022	0.023	0.020
大阪市西成区	今宮中学校	0.041	0.038	0.037	0.035	0.034	0.035	0.034	0.031	0.028	0.026	0.024	0.023	0.020	0.023	0.023
大阪市西区	九条南小学校	0.035	0.033	0.031	0.034	0.031	0.033	0.033	0.032	0.030	※0.029	0.030	0.028	0.028	0.026	0.026
大阪市鶴見区	茨田北小学校	0.035	0.038	0.036	0.036	0.034	0.033	0.031	0.033	0.031	0.030	0.032	0.026	0.026	0.028	0.025
大阪市住之江区	南港中央公園	0.034	0.033	0.031	0.036	0.035	0.037	0.037	0.033	0.031	0.028	0.027	0.027	0.028	0.030	0.030
堺市堺区	少林寺	0.039	0.035	0.034	0.031	0.026	0.029	0.029	0.026	0.024	0.022	0.022	0.022	0.021	0.021	0.020
堺市西区	浜寺	0.042	0.038	0.034	0.033	0.031	0.032	0.033	0.030	0.027	0.026	0.025	0.026	0.025	0.022	0.022
堺市西区	石津	0.041	0.038	0.031	0.030	0.029	0.031	0.033	0.029	0.026	0.024	0.024	0.022	0.021	0.022	0.023
堺市北区	金岡	0.042	0.036	0.032	0.030	0.027	0.029	0.031	0.029	0.027	0.023	0.022	0.022	0.021	0.021	0.021
堺市堺区	三宝	0.042	0.037	0.032	0.031	0.029	0.032	0.035	0.032	0.029	0.027	0.028	0.028	0.028	0.030	0.028
堺市南区	若松台	0.037	0.032	0.029	0.028	0.025	0.028	0.028	0.025	0.023	0.021	0.019	0.019	0.019	0.020	0.019
堺市東区	登美丘	0.041	0.034	0.031	0.030	0.028	0.030	0.030	0.027	0.026	0.024	0.021	0.020	0.020	0.023	0.020
堺市南区	桃山台	0.032	0.029	0.029	0.029	0.027	0.029	0.027	※0.027	-	-	-	-	-	-	-
堺市中区	深井	0.038	0.035	0.033	0.033	0.029	0.030	0.032	0.029	0.027	0.025	0.024	0.025	0.025	0.025	0.020
堺市美原区	美原	-	-	-	-	-	-	-	-	0.026	0.024	0.023	0.020	0.021	0.022	0.021
岸和田市	岸和田中央公園	0.036	0.033	0.028	0.028	0.027	0.031	0.029	0.027	0.025	0.025	0.021	0.021	0.020	0.023	0.022
豊中市	野田	0.034	0.033	0.031	0.032	0.030	0.029	0.026	0.022	-	-	-	-	-	-	-
豊中市	豊中市千成	0.032	0.034	0.032	0.035	0.037	0.039	0.038	0.036	0.032	0.031	0.032	0.033	0.030	0.034	0.019
池田市	池田市立南畑会館	0.022	0.022	0.019	0.019	0.019	0.020	0.026	0.024	0.022	0.020	0.021	0.020	0.019	0.022	0.020
吹田市	吹田市垂水	0.030	0.026	0.025	0.025	0.023	0.025	0.023	0.019	0.019	0.018	0.018	0.016	0.015	0.015	0.014
吹田市	吹田市北消防署	0.025	0.026	0.023	0.023	0.020	0.022	0.022	0.019	0.018	0.018	0.017	0.017	0.018	0.015	0.014
吹田市	吹田市川園	0.030	0.027	0.023	0.024	0.022	0.025	0.026	0.021	0.019	0.016	0.017	0.015	0.013	0.014	0.014
泉大津市	泉大津府民健康プラザ	0.037	0.033	0.032	0.029	-	-	-	-	-	-	-	-	-	-	-
泉大津市	泉大津市役所	0.039	0.036	0.032	0.030	0.024	0.029	0.031	0.029	0.025	0.023	0.023	0.024	0.022	0.024	0.022
高槻市	高槻南	0.032	0.029	0.027	0.027	0.029	0.027	0.027	0.023	0.022	0.025	0.024	0.020	0.020	0.022	-

(5)浮遊粒子状物質濃度の推移(年平均値)

(単位:mg/m³)

市(区)町村	測定局名	平成12	平成13	平成14	平成15	平成16	平成17	平成18	平成19	平成20	平成21	平成22	平成23	平成24	平成25	平成26
藤井寺市	藤井寺市役所	0.033	0.031	0.027	0.027	0.026	0.026	0.027	0.026	0.025	0.022	0.021	0.020	0.019	0.021	0.019
東大阪市	東大阪市西保健センター	0.039	0.035	0.033	0.030	0.029	0.031	0.031	0.026	0.025	0.025	0.027	0.023	0.022	0.022	0.021
東大阪市	東大阪市旭町庁舎	0.037	0.035	0.032	0.030	0.029	0.029	0.028	0.025	0.024	0.022	0.022	0.022	0.023	0.023	0.020
泉南市	泉南市役所	0.026	0.025	0.024	0.027	0.024	0.024	0.024	0.023	0.024	0.019	0.023	0.020	0.019	0.022	0.021
交野市	交野市役所	0.029	0.029	0.027	0.025	0.024	0.026	0.027	0.023	0.022	0.021	0.021	0.018	0.018	0.019	0.017
阪南市	南海団地	0.028	0.027	0.025	0.023	0.023	0.026	0.026	0.024	0.022	0.022	0.022	0.021	0.020	0.022	0.021
島本町	島本町役場	0.028	0.031	0.029	0.024	0.022	0.024	0.025	0.023	0.022	0.021	0.021	0.020	0.017	0.020	0.018
豊能町	豊能町役場	-	-	-	-	-	-	-	-	-	0.016	0.017	0.018	0.019	0.021	0.021
熊取町	熊取町役場	0.038	0.034	0.031	0.028	0.025	0.027	0.025	0.022	0.021	-	-	-	-	-	-
岬町	岬町役場	0.029	0.025	0.021	0.022	0.020	0.022	0.029	0.027	※0.032	-	-	-	-	-	-
岬町	孝子	0.024	0.025	※0.030	-	-	-	-	-	-	-	-	-	-	-	-
岬町	淡輪	0.028	0.027	※0.031	-	-	-	-	-	-	-	-	-	-	-	-
岬町	深日	0.027	0.029	※0.038	-	-	-	-	-	-	-	-	-	-	-	-
岬町	多奈川	0.029	0.029	※0.030	-	-	-	-	-	-	-	-	-	-	-	-
岬町	小島	0.029	0.029	※0.037	-	-	-	-	-	-	-	-	-	-	-	-
岬町	東畑	0.023	0.023	※0.030	-	-	-	-	-	-	-	-	-	-	-	-
岬町	西畑	0.022	0.020	※0.025	-	-	-	-	-	-	-	-	-	-	-	-
大阪市中央区	淀屋橋	0.049	-	-	-	-	-	-	-	-	-	-	-	-	-	-
大阪市北区	梅田新道	0.044	0.043	0.040	0.041	0.037	0.035	0.034	0.036	0.037	0.038	0.038	0.026	0.025	0.026	0.026
大阪市西淀川区	出来島小学校	0.050	0.046	0.042	0.039	0.030	0.032	0.031	0.028	0.026	0.022	0.022	0.021	0.019	0.022	0.019
大阪市住之江区	北粉浜小学校	0.050	0.047	0.040	0.038	0.036	0.037	0.037	0.032	0.030	0.028	0.027	0.024	0.023	0.027	0.022
大阪市東住吉区	杭全町交差点	0.047	0.041	0.038	0.033	0.032	0.031	0.030	0.027	0.025	0.022	0.021	0.019	0.019	0.022	0.022
大阪市旭区	新森小路小学校	0.056	0.051	0.047	0.045	0.042	0.040	0.040	0.034	0.027	0.026	0.026	0.025	0.024	0.026	0.025
大阪市福島区	海老江西小学校	0.048	0.037	0.032	0.028	0.028	0.029	0.028	0.026	0.023	0.020	0.020	0.021	0.022	0.024	0.022
大阪市東成区	今里交差点	0.045	0.042	0.047	0.045	0.043	0.042	0.042	0.036	0.034	0.032	0.032	0.035	0.033	0.033	0.023
大阪市鶴見区	茨田中学校	-	-	-	0.037	0.035	0.034	0.035	0.031	0.028	0.024	0.023	0.020	0.020	0.021	0.021
大阪市住吉区	我孫子中学校	-	-	-	-	0.036	0.038	0.038	0.035	0.032	※0.032	0.029	0.027	0.028	0.029	0.026
堺市堺区	堺市役所	0.044	0.041	0.039	0.036	0.034	0.031	0.035	0.030	0.030	0.028	0.027	0.028	0.027	0.027	0.025
堺市堺区	第二阪和	-	-	0.041	0.036	0.034	0.036	0.035	※0.034	-	-	-	-	-	-	-
堺市北区	中環	0.054	0.045	0.044	0.042	0.041	0.036	0.033	0.030	0.026	0.025	0.025	0.023	※0.024	-	-
堺市西区	湾岸	0.045	0.039	0.037	0.039	0.040	0.037	0.034	0.035	0.031	0.028	0.026	0.024	0.024	0.025	0.024
堺市北区	常磐浜寺	-	-	0.040	0.037	0.038	0.042	0.039	0.033	0.032	0.031	0.030	0.023	0.023	0.022	0.021
堺市中区	阪和深井畑山	0.047	0.041	0.036	0.033	0.032	0.034	0.033	0.028	0.025	0.024	0.023	0.024	0.026	0.026	0.025
堺市南区	阪和泉北	0.044	0.039	0.034	0.033	0.030	0.033	0.033	※0.031	-	-	-	-	-	-	-
堺市美原区	美原丹上	-	-	-	-	0.032	0.035	0.037	0.034	0.030	0.028	0.026	0.026	0.027	0.026	0.022

(6)浮遊粒子状物質濃度の推移(日平均値の2%除外値)

(単位:mg/m³)

市(区)町村	測定局名	平成12	平成13	平成14	平成15	平成16	平成17	平成18	平成19	平成20	平成21	平成22	平成23	平成24	平成25	平成26
大阪市東成区	国設大阪	0.082	0.079	0.083	0.068	0.057	0.061	0.072	0.064	0.047	0.047	0.054	0.045	0.051	0.054	0.052
大阪市北区	菅北小学校	0.069	0.068	0.075	0.072	0.069	0.074	0.069	0.076	0.059	0.058	0.064	0.050	0.056	0.059	0.054
大阪市此花区	此花区役所	0.084	0.085	0.098	0.069	0.059	0.063	0.066	0.066	0.054	0.053	0.059	0.053	0.057	0.057	0.049
大阪市大正区	平尾小学校	0.096	0.085	0.094	0.076	0.073	0.093	0.085	0.096	0.072	0.071	0.079	0.072	0.071	0.075	0.060
大阪市西淀川区	淀中学校	0.076	0.076	0.093	0.065	0.058	0.067	0.062	0.065	0.054	0.048	0.061	0.047	0.052	0.057	0.045
大阪市淀川区	野中小学校	0.070	0.071	0.083	0.056	0.052	0.063	0.060	0.066	0.048	0.048	0.061	0.048	0.049	0.058	0.043
大阪市生野区	勝山中学校	0.095	0.084	0.097	0.077	0.070	0.077	0.074	0.087	0.067	0.064	0.066	0.058	0.058	0.064	0.053
大阪市旭区	大宮中学校	0.082	0.083	0.100	0.074	0.053	0.056	0.060	0.066	0.048	0.045	0.056	0.052	0.050	0.063	0.048
大阪市城東区	聖賢小学校	0.084	0.087	0.105	0.075	0.057	0.068	0.059	0.067	0.054	0.053	0.054	0.049	0.051	0.055	0.049
大阪市住之江区	清江小学校	0.085	0.081	0.090	0.072	0.071	0.079	0.070	0.081	0.063	0.057	0.061	0.051	0.053	0.061	0.050
大阪市平野区	摂陽中学校	0.083	0.068	0.086	0.060	0.056	0.061	0.063	0.069	0.056	※0.047	0.066	0.058	0.054	0.062	0.045
大阪市西成区	今宮中学校	0.092	0.081	0.098	0.075	0.069	0.083	0.071	0.078	0.062	0.059	0.068	0.055	0.055	0.068	0.052
大阪市西区	九条南小学校	0.078	0.073	0.089	0.068	0.061	0.072	0.064	0.076	0.059	※0.058	0.071	0.062	0.061	0.060	0.054
大阪市鶴見区	茨田北小学校	0.079	0.085	0.090	0.076	0.068	0.070	0.067	0.077	0.059	0.056	0.075	0.058	0.059	0.069	0.056
大阪市住之江区	南港中央公園	0.078	0.076	0.082	0.073	0.071	0.076	0.072	0.078	0.061	0.056	0.067	0.055	0.065	0.074	0.062
堺市堺区	少林寺	0.088	0.076	0.086	0.065	0.054	0.070	0.062	0.071	0.052	0.050	0.061	0.055	0.055	0.054	0.048
堺市西区	浜寺	0.093	0.082	0.088	0.071	0.065	0.074	0.074	0.076	0.055	0.052	0.062	0.064	0.066	0.053	0.046
堺市西区	石津	0.090	0.091	0.082	0.065	0.063	0.079	0.072	0.072	0.056	0.052	0.066	0.053	0.056	0.059	0.055
堺市北区	金岡	0.092	0.080	0.086	0.063	0.060	0.071	0.067	0.073	0.060	0.049	0.060	0.053	0.057	0.059	0.047
堺市堺区	三宝	0.094	0.085	0.086	0.068	0.060	0.074	0.077	0.071	0.059	0.053	0.069	0.055	0.061	0.065	0.061
堺市南区	若松台	0.083	0.067	0.069	0.059	0.053	0.069	0.063	0.069	0.048	0.047	0.055	0.045	0.048	0.050	0.046
堺市東区	登美丘	0.091	0.070	0.074	0.063	0.060	0.070	0.066	0.074	0.060	0.056	0.061	0.054	0.054	0.057	0.049
堺市南区	桃山台	0.072	0.071	0.072	0.061	0.058	0.069	0.059	※0.077	-	-	-	-	-	-	-
堺市中区	深井	0.083	0.072	0.091	0.066	0.061	0.067	0.065	0.069	0.055	0.055	0.065	0.048	0.057	0.055	0.048
堺市美原区	美原	-	-	-	-	-	-	-	-	0.055	0.053	0.066	0.052	0.054	0.056	0.048
岸和田市	岸和田中央公園	0.084	0.067	0.071	0.057	0.057	0.067	0.062	0.068	0.049	0.056	0.058	0.043	0.051	0.056	0.050
豊中市	野田	0.073	0.076	0.087	0.069	0.063	0.065	0.063	0.062	-	-	-	-	-	-	-
豊中市	豊中市千成	0.068	0.072	0.077	0.071	0.065	0.082	0.079	0.088	0.059	0.063	0.065	0.065	0.064	0.072	0.045
池田市	池田市立南畑会館	0.055	0.058	0.061	0.048	0.043	0.052	0.064	0.066	0.054	0.049	0.062	0.048	0.056	0.063	0.049
吹田市	吹田市垂水	0.068	0.060	0.069	0.056	0.051	0.060	0.058	0.055	0.044	0.042	0.052	0.041	0.046	0.048	0.040
吹田市	吹田市北消防署	0.056	0.061	0.065	0.054	0.045	0.061	0.058	0.062	0.047	0.040	0.059	0.043	0.049	0.050	0.041
吹田市	吹田市川園	0.072	0.065	0.071	0.056	0.050	0.061	0.062	0.068	0.047	0.043	0.054	0.038	0.049	0.044	0.039
泉大津市	泉大津府民健康プラザ	0.081	0.070	0.081	0.063	-	-	-	-	-	-	-	-	-	-	-
泉大津市	泉大津市役所	0.093	0.088	0.084	0.060	0.058	0.069	0.068	0.076	0.051	0.054	0.067	0.053	0.054	0.066	0.055
高槻市	高槻南	0.067	0.068	0.076	0.056	0.060	0.060	0.063	0.058	0.049	0.049	0.060	0.043	0.051	0.056	-

(6)浮遊粒子状物質濃度の推移(日平均値の2%除外値)

(単位:mg/m³)

市(区)町村	測定局名	平成12	平成13	平成14	平成15	平成16	平成17	平成18	平成19	平成20	平成21	平成22	平成23	平成24	平成25	平成26
藤井寺市	藤井寺市役所	0.075	0.067	0.076	0.059	0.057	0.063	0.061	0.072	0.056	0.049	0.056	0.045	0.050	0.057	0.045
東大阪市	東大阪市西保健センター	0.084	0.080	0.089	0.062	0.062	0.066	0.065	0.065	0.060	0.052	0.068	0.050	0.054	0.058	0.049
東大阪市	東大阪市旭町庁舎	0.085	0.075	0.086	0.066	0.068	0.063	0.062	0.067	0.056	0.049	0.060	0.051	0.056	0.054	0.046
泉南市	泉南市役所	0.064	0.056	0.060	0.051	0.051	0.053	0.057	0.074	0.054	0.047	0.067	0.048	0.055	0.071	0.052
交野市	交野市役所	0.064	0.066	0.074	0.059	0.051	0.057	0.062	0.067	0.047	0.044	0.053	0.042	0.044	0.052	0.039
阪南市	南海団地	0.070	0.061	0.063	0.048	0.051	0.056	0.061	0.062	0.047	0.048	0.061	0.043	0.055	0.051	0.044
島本町	島本町役場	0.063	0.069	0.075	0.052	0.049	0.052	0.057	0.059	0.046	0.047	0.052	0.040	0.042	0.046	0.040
豊能町	豊能町役場	-	-	-	-	-	-	-	-	-	0.033	0.046	0.038	0.048	0.053	0.045
熊取町	熊取町役場	0.097	0.069	0.078	0.060	0.057	0.064	0.056	0.062	0.047	-	-	-	-	-	-
岬町	岬町役場	0.067	0.065	0.054	0.052	0.048	0.054	0.061	0.077	※0.056	-	-	-	-	-	-
岬町	孝子	0.054	0.061	※0.072	-	-	-	-	-	-	-	-	-	-	-	-
岬町	淡輪	0.069	0.063	※0.079	-	-	-	-	-	-	-	-	-	-	-	-
岬町	深日	0.065	0.083	※0.085	-	-	-	-	-	-	-	-	-	-	-	-
岬町	多奈川	0.065	0.080	※0.078	-	-	-	-	-	-	-	-	-	-	-	-
岬町	小島	0.065	0.069	※0.081	-	-	-	-	-	-	-	-	-	-	-	-
岬町	東畑	0.059	0.062	※0.075	-	-	-	-	-	-	-	-	-	-	-	-
岬町	西畑	0.058	0.055	※0.067	-	-	-	-	-	-	-	-	-	-	-	-
大阪市中央区	淀屋橋	0.093	-	-	-	-	-	-	-	-	-	-	-	-	-	-
大阪市北区	梅田新道	0.088	0.083	0.093	0.080	0.071	0.073	0.072	0.083	0.066	0.065	0.076	0.059	0.059	0.065	0.057
大阪市西淀川区	出来島小学校	0.100	0.090	0.100	0.076	0.063	0.074	0.066	0.078	0.055	0.046	0.059	0.052	0.050	0.066	0.048
大阪市住之江区	北粉浜小学校	0.103	0.094	0.101	0.077	0.072	0.081	0.076	0.084	0.066	0.062	0.074	0.064	0.063	0.085	0.053
大阪市東住吉区	杭全町交差点	0.097	0.083	0.093	0.073	0.070	0.079	0.064	0.068	0.058	0.049	0.056	0.055	0.054	0.061	0.050
大阪市旭区	新森小路小学校	0.115	0.101	0.101	0.088	0.085	0.086	0.095	0.085	0.056	0.051	0.063	0.045	0.055	0.056	0.050
大阪市福島区	海老江西小学校	0.098	0.080	0.086	0.061	0.058	0.064	0.062	0.070	0.049	0.048	0.059	0.046	0.054	0.065	0.050
大阪市東成区	今里交差点	0.095	0.085	0.107	0.087	0.080	0.077	0.079	0.081	0.067	0.064	0.075	0.070	0.075	0.072	0.053
大阪市鶴見区	茨田中学校	-	-	-	0.079	0.076	0.075	0.077	0.078	0.060	0.054	0.061	0.048	0.051	0.059	0.051
大阪市住吉区	我孫子中学校	-	-	-	-	0.070	0.075	0.071	0.077	0.064	※0.057	0.065	0.063	0.062	0.075	0.052
堺市堺区	堺市役所	0.107	0.094	0.090	0.071	0.069	0.066	0.071	0.075	0.059	0.057	0.065	0.058	0.068	0.058	0.053
堺市堺区	第二阪和	-	-	0.090	0.065	0.067	0.086	0.076	※0.081	-	-	-	-	-	-	-
堺市北区	中環	0.109	0.094	0.096	0.079	0.081	0.079	0.068	0.077	0.060	0.055	0.071	0.055	※0.063	-	-
堺市西区	湾岸	0.095	0.075	0.080	0.072	0.077	0.084	0.077	0.085	0.064	0.064	0.078	0.058	0.067	0.071	0.060
堺市北区	常磐浜寺	-	-	0.084	0.069	0.068	0.079	0.079	0.079	0.064	0.060	0.069	0.055	0.063	0.059	0.048
堺市中区	阪和深井畑山	0.111	0.082	0.090	0.068	0.068	0.076	0.068	0.071	0.052	0.050	0.057	0.047	0.057	0.055	0.050
堺市南区	阪和泉北	0.096	0.087	0.083	0.064	0.061	0.080	0.074	※0.081	-	-	-	-	-	-	-
堺市美原区	美原丹上	-	-	-	-	0.067	0.071	0.073	0.078	0.062	0.057	0.067	0.052	0.064	0.061	0.049

(7)微小粒子状物質濃度の推移(年平均値)

(単位: $\mu\text{g}/\text{m}^3$)

市(区)町村	測定局名	平成12	平成13	平成14	平成15	平成16	平成17	平成18	平成19	平成20	平成21	平成22	平成23	平成24	平成25	平成26
大阪市東成区	国設大阪	-	* 22.9	* 22.1	* 21.5	* 19.5	* 20.5	* 19.9	* 18.1	* 21.1	* 17.4	* 19.2	* 18.3	* 18.6	* 19.2	* 16.5
大阪市北区	菅北小学校	-	-	-	-	-	-	-	-	-	-	-	-	-	15.6	15.4
大阪市此花区	此花区役所	-	-	-	-	-	-	-	-	-	-	-	-	16.6	17.5	16.6
大阪市大正区	平尾小学校	-	-	-	-	-	-	-	-	-	-	-	-	16.5	18.0	16.8
大阪市淀川区	野中小学校	-	-	-	-	-	-	-	-	-	-	-	-	-	16.2	15.6
大阪市城東区	聖賢小学校	-	-	-	-	-	-	-	-	-	-	-	17.0	16.5	17.9	16.7
大阪市西区	九条南小学校	-	-	-	-	-	-	-	-	-	-	-	-	17.1	18.2	17.2
大阪市住之江区	南港中央公園	-	-	-	-	-	-	-	-	-	-	-	-	17.5	19.0	18.4
堺市西区	浜寺	-	-	-	-	-	-	-	-	-	-	-	15.1	15.5	16.4	15.6
堺市北区	金岡	-	-	-	-	-	-	-	-	-	-	-	-	※19.6	15.0	13.4
堺市堺区	三宝	-	-	-	-	-	-	-	-	-	-	-	18.7	22.3	19.6	17.2
堺市南区	若松台	-	-	-	-	-	-	-	-	-	-	-	※12.8	15.6	15.7	13.7
堺市中区	深井	-	-	-	-	-	-	-	-	-	-	-	※15.3	16.8	18.0	15.1
岸和田市	岸和田中央公園	-	-	-	-	-	-	-	-	-	-	-	-	-	-	※13.6
豊中市	豊中市千成	-	-	-	-	-	-	-	-	-	-	-	-	※18.8	16.3	16.5
池田市	池田市立南畑会館	-	-	-	-	-	-	-	-	-	-	-	-	-	14.4	13.9
吹田市	吹田市北消防署	-	-	-	-	-	-	-	-	-	-	-	-	13.5	16.0	14.5
泉大津市	泉大津市役所	-	-	-	-	-	-	-	-	-	-	-	※16.0	15.5	16.7	15.4
高槻市	高槻南	-	-	-	-	-	-	-	-	-	-	-	-	※15.0	15.1	-
高槻市	庄所	-	-	-	-	-	-	-	-	-	-	-	-	-	※18.8	14.4
貝塚市	貝塚市消防署	-	-	-	-	-	-	-	-	-	-	-	※14.7	15.0	16.4	15.3
守口市	守口保健所	-	-	-	-	-	-	-	-	-	-	-	-	-	-	※13.1
枚方市	王仁公園	-	-	-	-	-	-	-	-	-	-	-	-	-	※16.0	13.4
茨木市	茨木市役所	-	-	-	-	-	-	-	-	-	-	-	-	-	※13.7	13.3
八尾市	八尾保健所	-	-	-	-	-	-	-	-	-	-	-	-	15.7	16.7	16.2
泉佐野市	佐野中学校	-	-	-	-	-	-	-	-	-	-	-	-	-	-	※12.6
富田林市	富田林市役所	-	-	-	-	-	-	-	-	-	-	-	※13.5	14.6	15.7	14.2
寝屋川市	寝屋川市役所	-	-	-	-	-	-	-	-	-	-	-	※15.2	14.0	14.6	13.0
河内長野市	三日市公民館	-	-	-	-	-	-	-	-	-	-	-	※13.3	13.9	14.6	13.2
大東市	大東市役所	-	-	-	-	-	-	-	-	-	-	-	※15.4	14.6	14.8	13.9
和泉市	緑ヶ丘小学校	-	-	-	-	-	-	-	-	-	-	-	※15.7	14.6	16.0	15.0
柏原市	府立修徳学院	-	-	-	-	-	-	-	-	-	-	-	※15.6	14.4	14.9	14.2
高石市	高石中学校	-	-	-	-	-	-	-	-	-	-	-	-	-	-	※14.7
藤井寺市	藤井寺市役所	-	-	-	-	-	-	-	-	-	-	-	-	-	-	※13.6
東大阪市	東大阪市西保健センター	-	-	-	-	-	-	-	-	-	-	-	-	※22.3	14.8	14.0
東大阪市	東大阪市旭町庁舎	-	-	-	-	-	-	-	-	-	-	-	-	-	※18.2	14.1

(8)微小粒子状物質濃度の推移(日平均値の98%値)

(単位: $\mu\text{g}/\text{m}^3$)

市(区)町村	測定局名	平成12	平成13	平成14	平成15	平成16	平成17	平成18	平成19	平成20	平成21	平成22	平成23	平成24	平成25	平成26
大阪市東成区	国設大阪	-	*49.7	*48.6	*45.5	*39.5	*43.7	*45.3	*49.0	*51.8	*39.3	*48.3	*40.3	*46.1	*46.1	*38.4
大阪市北区	菅北小学校	-	-	-	-	-	-	-	-	-	-	-	-	-	39.9	36.3
大阪市此花区	此花区役所	-	-	-	-	-	-	-	-	-	-	-	-	40.4	42.1	36.8
大阪市大正区	平尾小学校	-	-	-	-	-	-	-	-	-	-	-	-	41.5	45.3	39.2
大阪市淀川区	野中小学校	-	-	-	-	-	-	-	-	-	-	-	-	-	39.0	34.9
大阪市城東区	聖賢小学校	-	-	-	-	-	-	-	-	-	-	-	38.9	41.0	43.1	37.9
大阪市西区	九条南小学校	-	-	-	-	-	-	-	-	-	-	-	-	44.2	45.4	39.0
大阪市住之江区	南港中央公園	-	-	-	-	-	-	-	-	-	-	-	-	45.4	43.9	42.1
堺市西区	浜寺	-	-	-	-	-	-	-	-	-	-	-	39.3	42.8	43.3	38.3
堺市北区	金岡	-	-	-	-	-	-	-	-	-	-	-	-	※42.3	40.5	33.1
堺市堺区	三宝	-	-	-	-	-	-	-	-	-	-	-	42.7	52.4	45.7	40.0
堺市南区	若松台	-	-	-	-	-	-	-	-	-	-	-	※28.5	41.5	40.0	32.8
堺市中区	深井	-	-	-	-	-	-	-	-	-	-	-	※31.8	48.0	47.3	36.9
岸和田市	岸和田中央公園	-	-	-	-	-	-	-	-	-	-	-	-	-	-	※29.2
豊中市	豊中市千成	-	-	-	-	-	-	-	-	-	-	-	-	※38.8	39.8	36.4
池田市	池田市立南畑会館	-	-	-	-	-	-	-	-	-	-	-	-	-	37.5	33.2
吹田市	吹田市北消防署	-	-	-	-	-	-	-	-	-	-	-	-	33.5	38.0	33.9
泉大津市	泉大津市役所	-	-	-	-	-	-	-	-	-	-	-	※24.9	40.3	39.1	33.5
高槻市	高槻南	-	-	-	-	-	-	-	-	-	-	-	-	※34.4	36.5	-
高槻市	庄所	-	-	-	-	-	-	-	-	-	-	-	-	-	※43.3	34.4
貝塚市	貝塚市消防署	-	-	-	-	-	-	-	-	-	-	-	※23.7	39.9	40.5	37.0
守口市	守口保健所	-	-	-	-	-	-	-	-	-	-	-	-	-	-	※28.5
枚方市	王仁公園	-	-	-	-	-	-	-	-	-	-	-	-	-	※40.2	32.7
茨木市	茨木市役所	-	-	-	-	-	-	-	-	-	-	-	-	-	※36.5	32.8
八尾市	八尾保健所	-	-	-	-	-	-	-	-	-	-	-	-	45.9	43.2	36.0
泉佐野市	佐野中学校	-	-	-	-	-	-	-	-	-	-	-	-	-	-	※28.2
富田林市	富田林市役所	-	-	-	-	-	-	-	-	-	-	-	※22.8	38.5	39.5	34.0
寝屋川市	寝屋川市役所	-	-	-	-	-	-	-	-	-	-	-	※28.5	37.4	37.7	33.3
河内長野市	三日市公民館	-	-	-	-	-	-	-	-	-	-	-	※23.0	37.0	36.8	33.1
大東市	大東市役所	-	-	-	-	-	-	-	-	-	-	-	※27.0	38.6	36.8	34.5
和泉市	緑ヶ丘小学校	-	-	-	-	-	-	-	-	-	-	-	※25.3	39.0	38.3	35.3
柏原市	府立修徳学院	-	-	-	-	-	-	-	-	-	-	-	※29.1	39.7	37.8	33.7
高石市	高石中学校	-	-	-	-	-	-	-	-	-	-	-	-	-	-	※31.2
藤井寺市	藤井寺市役所	-	-	-	-	-	-	-	-	-	-	-	-	-	-	※27.3
東大阪市	東大阪市西保健センター	-	-	-	-	-	-	-	-	-	-	-	-	※40.0	40.7	36.0
東大阪市	東大阪市旭町庁舎	-	-	-	-	-	-	-	-	-	-	-	-	-	※43.4	34.1

(9)光化学オキシダントの推移(昼間の1時間値が0.12ppm以上の日数)

(単位:日)

市(区)町村	測定局名	平成12	平成13	平成14	平成15	平成16	平成17	平成18	平成19	平成20	平成21	平成22	平成23	平成24	平成25	平成26
大阪市東成区	国設大阪	3	2	0	0	1	0	3	0	0	1	1	1	0	0	0
大阪市此花区	此花区役所	7	4	1	1	2	3	3	1	2	0	0	2	1	0	0
大阪市西淀川区	淀中学校	1	2	1	2	0	2	2	1	0	0	1	0	0	0	1
大阪市淀川区	野中小学校	1	1	2	2	0	3	2	0	1	1	3	1	1	0	1
大阪市生野区	勝山中学校	3	0	1	1	3	4	3	0	2	1	3	1	1	0	0
大阪市旭区	大宮中学校	6	6	7	3	5	3	9	1	3	2	4	2	0	0	1
大阪市城東区	聖賢小学校	10	2	5	3	3	4	4	1	0	1	1	1	1	0	0
大阪市住之江区	清江小学校	3	1	0	2	4	4	3	0	2	1	4	0	0	0	1
大阪市平野区	摂陽中学校	9	4	5	2	4	5	4	2	1	3	0	1	1	0	0
大阪市西成区	今宮中学校	1	1	0	0	0	0	1	0	0	1	1	1	0	0	0
大阪市西区	九条南小学校	5	2	2	1	0	1	1	0	0	0	1	1	0	0	0
大阪市鶴見区	茨田北小学校	4	2	2	0	1	4	11	2	2	2	3	1	1	0	1
大阪市浪速区	難波中学校	4	2	1	1	2	1	2	0	0	0	1	0	0	0	0
大阪市住之江区	南港中央公園	1	0	0	1	1	0	1	0	1	0	0	0	0	0	0
堺市堺区	少林寺	1	2	0	1	0	1	0	1	0	3	2	1	0	0	0
堺市西区	浜寺	1	2	1	1	3	3	2	0	2	2	0	1	0	1	0
堺市西区	石津	4	1	0	2	1	1	1	0	1	2	0	0	0	0	0
堺市北区	金岡	5	2	3	3	3	2	1	3	0	5	4	1	1	3	1
堺市堺区	三宝	2	1	0	0	2	1	2	0	0	0	0	0	0	0	0
堺市南区	若松台	16	10	6	7	7	6	10	5	3	5	4	2	1	2	1
堺市東区	登美丘	15	7	4	9	6	8	10	6	2	9	5	2	0	2	0
堺市南区	桃山台	13	3	1	6	3	5	2	4	-	-	-	-	-	-	-
堺市中区	深井	4	4	3	5	5	5	4	2	1	3	0	1	0	1	1
堺市美原区	美原	-	-	-	-	-	-	-	-	1	1	1	1	0	0	1
岸和田市	岸和田中央公園	4	0	3	0	2	1	2	3	2	2	1	0	0	1	1
豊中市	野田	7	2	4	2	9	2	0	0	-	-	-	-	-	-	-
豊中市	豊中市千成	4	0	0	0	0	0	2	0	0	1	0	1	2	0	1
池田市	池田市立南畑会館	5	0	1	0	1	0	1	0	1	0	1	1	2	2	1
吹田市	吹田市垂水	8	2	7	2	2	2	6	0	0	0	3	0	0	0	1
吹田市	吹田市北消防署	16	3	9	2	6	6	11	6	2	0	2	2	0	0	1
吹田市	吹田市川園	0	0	1	0	1	0	0	0	0	0	0	0	0	0	0
泉大津市	泉大津府民健康プラザ	1	1	0	0	-	-	-	-	-	-	-	-	-	-	-
泉大津市	泉大津市役所	0	0	0	0	2	0	1	0	2	2	1	0	0	1	0
高槻市	高槻南	10	4	4	1	10	2	6	1	0	3	6	1	2	2	-
高槻市	高槻北	3	1	0	0	6	3	0	0	0	1	0	1	4	1	3

(9)光化学オキシダントの推移(昼間の1時間値が0.12ppm以上の日数)

(単位:日)

市(区)町村	測定局名	平成12	平成13	平成14	平成15	平成16	平成17	平成18	平成19	平成20	平成21	平成22	平成23	平成24	平成25	平成26
高槻市	庄所	-	-	-	-	-	-	-	-	-	-	-	-	-	0	2
貝塚市	貝塚市消防署	0	1	1	0	2	0	4	5	3	5	1	0	0	0	1
守口市	守口保健所	5	1	0	0	0	0	2	0	0	0	4	2	1	1	1
守口市	第一測定局(金田)	3	0	1	0	0	0	0	0	0	0	0	0	0	0	0
守口市	第二測定局(大日)	3	0	1	0	0	0	0	0	0	0	0	0	0	0	0
守口市	第三測定局(錦)	3	0	0	0	0	0	0	0	0	0	0	0	0	0	0
枚方市	楠葉	3	1	0	1	3	1	0	0	0	3	2	1	3	1	2
枚方市	枚方市役所	4	1	0	0	6	1	0	1	0	1	4	1	0	0	2
枚方市	王仁公園	5	0	0	3	8	5	1	2	0	1	2	1	3	2	1
枚方市	香里	5	0	0	0	4	0	0	0	0	-	-	-	-	-	-
茨木市	茨木市役所	0	0	0	0	1	1	0	0	0	0	0	0	0	1	0
茨木市	耳原小学校	-	-	-	-	-	-	-	-	-	-	0	2	3	1	1
八尾市	八尾保健所	3	0	1	1	0	0	3	1	0	1	6	1	1	0	1
泉佐野市	佐野中学校	6	1	0	2	3	1	2	1	0	0	0	0	0	2	1
泉佐野市	泉佐野市役所	2	1	0	-	-	-	-	-	-	-	-	-	-	-	-
富田林市	富田林市役所	12	12	6	15	10	9	14	6	1	5	4	1	0	5	2
寝屋川市	寝屋川市役所	7	2	1	3	2	2	8	2	0	3	5	2	2	1	0
寝屋川市	成田	9	4	4	5	6	1	6	3	0	0	0	2	0	0	0
河内長野市	三日市公民館	9	15	7	15	7	10	11	8	1	7	4	2	1	4	1
松原市	大堀給食センター	1	0	0	0	1	0	-	-	-	-	-	-	-	-	-
松原市	大塚高校	0	0	0	1	0	1	2	1	0	0	0	0	0	0	0
大東市	大東市役所	5	3	0	0	2	3	4	1	0	0	1	1	0	0	1
和泉市	緑ヶ丘小学校	7	9	4	4	4	2	6	6	3	5	3	1	0	0	1
柏原市	府立修徳学院	10	11	5	8	6	7	5	3	2	2	6	1	2	3	1
柏原市	柏原市役所	1	0	0	0	0	0	3	1	0	0	0	0	0	0	0
門真市	門真市役所	4	0	1	2	4	1	3	1	0	0	2	2	0	0	0
門真市	門真市南	4	1	0	0	7	1	5	0	0	0	1	1	1	0	1
高石市	高石中学校	5	2	2	2	1	2	4	2	1	3	2	1	0	1	0
高石市	高石市公害監視センター	2	1	0	0	0	0	-	-	-	-	-	-	-	-	-
高石市	羽衣学園	3	3	-	-	-	-	-	-	-	-	-	-	-	-	-
高石市	高石消防署高師浜出張所	-	-	-	-	-	-	0	0	0	1	0	0	0	0	0
高石市	高陽小学校	0	1	0	1	-	-	-	-	-	-	-	-	-	-	-
高石市	取石小学校	12	2	1	5	0	-	-	-	-	-	-	-	-	-	-
藤井寺市	藤井寺市役所	5	3	2	4	4	5	11	3	1	1	6	1	3	1	1
藤井寺市	道明寺東小学校	3	0	0	0	5	7	7	2	1	0	1	1	0	1	1
東大阪市	東大阪市西保健センター	4	1	0	0	1	0	2	0	0	1	1	1	0	0	1

(9)光化学オキシダントの推移(昼間の1時間値が0.12ppm以上の日数)

(単位:日)

市(区)町村	測定局名	平成12	平成13	平成14	平成15	平成16	平成17	平成18	平成19	平成20	平成21	平成22	平成23	平成24	平成25	平成26
東大阪市	東大阪市旭町庁舎	8	1	1	6	1	3	3	0	0	1	0	1	1	0	1
泉南市	泉南市役所	1	2	0	0	1	0	1	2	1	2	0	0	0	0	0
交野市	交野市役所	0	0	7	8	9	6	7	5	2	1	0	1	1	0	1
阪南市	南海団地	4	3	0	0	2	0	1	2	0	3	0	1	0	0	0
島本町	島本町役場	2	2	1	1	2	1	3	3	0	2	2	1	2	4	3
豊能町	豊能町役場	-	-	-	-	-	-	-	-	-	0	0	0	0	3	2
熊取町	熊取町役場	0	0	1	0	1	0	4	4	1	-	-	-	-	-	-
岬町	岬町役場	0	0	0	0	0	1	0	0	0	-	-	-	-	-	-
岬町	孝子	1	0	0	-	-	-	-	-	-	-	-	-	-	-	-
岬町	淡輪	2	0	0	-	-	-	-	-	-	-	-	-	-	-	-
岬町	多奈川	0	0	0	-	-	-	-	-	-	-	-	-	-	-	-
岸和田市	岸和田市役所	0	0	0	0	0	-	-	-	-	-	-	-	-	-	-
豊中市	豊中市役所	2	0	0	0	0	0	0	0	0	1	0	1	0	1	1
豊中市	豊中市千里	-	-	-	-	-	-	-	0	0	0	0	0	0	0	0
東大阪市	東大阪市環境衛生検査センター	0	0	0	0	2	0	5	0	1	0	1	1	1	0	1

(10)光化学オキシダント濃度の推移(昼間の1時間値の年平均値)

(単位:ppm)

市(区)町村	測定局名	平成12	平成13	平成14	平成15	平成16	平成17	平成18	平成19	平成20	平成21	平成22	平成23	平成24	平成25	平成26
大阪市東成区	国設大阪	0.024	0.025	0.025	0.025	0.025	0.027	0.027	0.029	0.028	0.031	0.031	0.025	0.029	0.032	0.032
大阪市此花区	此花区役所	0.026	0.028	0.027	0.026	0.028	0.029	0.027	0.030	0.028	0.029	0.029	0.026	0.027	0.030	0.027
大阪市西淀川区	淀中学校	0.029	0.030	0.029	0.028	0.023	0.030	0.029	0.032	0.032	0.034	0.035	0.027	0.029	0.031	0.031
大阪市淀川区	野中小学校	0.027	0.027	0.027	0.025	0.022	0.027	0.029	0.032	0.031	0.034	0.034	0.027	0.031	0.034	0.031
大阪市生野区	勝山中学校	0.031	0.031	0.030	0.030	0.030	0.030	0.031	0.034	0.035	0.037	0.036	0.029	0.033	0.035	0.033
大阪市旭区	大宮中学校	0.033	0.032	0.032	0.031	0.032	0.031	0.031	0.032	0.031	0.033	0.033	0.028	0.028	0.029	0.031
大阪市城東区	聖賢小学校	0.029	0.030	0.029	0.029	0.031	0.032	0.031	0.033	0.034	0.034	0.033	0.028	0.031	0.033	0.032
大阪市住之江区	清江小学校	0.027	0.026	0.027	0.029	0.029	0.030	0.030	0.033	0.031	0.035	0.035	0.028	0.030	0.032	0.033
大阪市平野区	摂陽中学校	0.028	0.030	0.029	0.030	0.031	0.032	0.033	0.033	0.033	0.034	0.030	0.027	0.029	0.032	0.030
大阪市西成区	今宮中学校	0.025	0.027	0.026	0.025	0.027	0.027	0.026	0.028	0.028	0.031	0.027	0.025	0.027	0.030	0.028
大阪市西区	九条南小学校	0.026	0.027	0.026	0.026	0.027	0.028	0.027	0.029	0.030	0.031	0.029	0.024	0.026	0.028	0.026
大阪市鶴見区	茨田北小学校	0.030	0.032	0.031	0.029	0.031	0.033	0.031	0.034	0.034	0.036	0.037	0.030	0.031	0.034	0.032
大阪市浪速区	難波中学校	0.026	0.027	0.026	0.025	0.028	0.028	0.028	0.031	0.030	0.032	0.032	0.026	0.030	0.032	0.028
大阪市住之江区	南港中央公園	0.024	0.025	0.023	0.022	0.023	0.022	0.024	0.027	0.025	0.028	0.029	0.023	0.025	0.027	0.025
堺市堺区	少林寺	0.028	0.029	0.030	0.029	0.026	0.029	0.027	0.032	0.026	0.034	0.032	0.028	0.031	0.032	0.032
堺市西区	浜寺	0.027	0.031	0.029	0.031	0.031	0.031	0.030	0.032	0.031	0.035	0.032	0.029	0.030	0.033	0.033
堺市西区	石津	0.027	0.028	0.026	0.028	0.028	0.028	0.027	0.030	0.028	0.033	0.032	0.027	0.029	0.031	0.030
堺市北区	金岡	0.030	0.031	0.032	0.033	0.032	0.030	0.030	0.036	0.030	0.038	0.034	0.032	0.034	0.036	0.035
堺市堺区	三宝	0.028	0.028	0.026	0.028	0.027	0.027	0.026	0.035	0.026	0.029	0.028	0.025	0.028	0.028	0.029
堺市南区	若松台	0.036	0.037	0.035	0.037	0.037	0.036	0.036	0.037	0.035	0.039	0.040	0.035	0.037	0.038	0.035
堺市東区	登美丘	0.034	0.035	0.032	0.035	0.035	0.035	0.035	0.038	0.035	0.040	0.040	0.033	0.039	0.038	0.036
堺市南区	桃山台	0.035	0.035	0.032	0.035	0.034	0.034	0.032	0.044	-	-	-	-	-	-	-
堺市中区	深井	0.031	0.032	0.031	0.034	0.033	0.033	0.032	0.035	0.034	0.036	0.032	0.030	0.030	0.032	0.035
堺市美原区	美原	-	-	-	-	-	-	-	-	0.031	0.033	0.032	0.028	0.031	0.032	0.033
岸和田市	岸和田中央公園	0.032	0.032	0.034	0.031	0.031	0.032	0.033	0.036	0.032	0.037	0.036	0.030	0.034	0.037	0.035
豊中市	野田	0.031	0.032	0.033	0.034	0.036	0.035	0.033	0.033	-	-	-	-	-	-	-
豊中市	豊中市千成	0.029	0.027	0.029	0.028	0.027	0.028	0.029	0.032	0.028	0.033	0.033	0.028	0.032	0.032	0.032
池田市	池田市立南畑会館	0.036	0.035	0.036	0.036	0.036	0.036	0.035	0.037	0.037	0.037	0.039	0.033	0.037	0.038	0.037
吹田市	吹田市垂水	0.030	0.027	0.031	0.030	0.031	0.031	0.031	0.031	0.031	0.031	0.036	0.028	0.032	0.033	0.033
吹田市	吹田市北消防署	0.033	0.032	0.032	0.032	0.033	0.035	0.034	0.036	0.034	0.033	0.036	0.029	0.036	0.034	0.034
吹田市	吹田市川園	0.026	0.027	0.028	0.025	0.026	0.026	0.029	0.031	0.030	0.030	0.030	0.027	0.031	0.031	0.034
泉大津市	泉大津府民健康プラザ	0.025	0.028	0.027	0.027	-	-	-	-	-	-	-	-	-	-	-
泉大津市	泉大津市役所	0.026	0.028	0.028	0.030	0.031	0.029	0.029	0.030	0.032	0.034	0.036	0.029	0.032	0.037	0.033
高槻市	高槻南	0.035	0.034	0.032	0.032	0.034	0.035	0.032	0.034	0.033	0.035	0.038	0.029	0.032	0.034	-
高槻市	高槻北	0.033	0.029	0.026	0.025	0.033	0.034	0.032	0.030	0.033	0.033	0.036	0.030	0.033	0.032	0.036

(10)光化学オキシダント濃度の推移(昼間の1時間値の年平均値)

(単位:ppm)

市(区)町村	測定局名	平成12	平成13	平成14	平成15	平成16	平成17	平成18	平成19	平成20	平成21	平成22	平成23	平成24	平成25	平成26
高槻市	庄所	-	-	-	-	-	-	-	-	-	-	-	-	-	0.038	0.034
貝塚市	貝塚市消防署	0.030	0.032	0.032	0.033	0.033	0.031	0.033	0.037	0.033	0.038	0.038	0.031	0.035	0.037	0.036
守口市	守口保健所	0.031	0.028	0.029	0.029	0.027	0.029	0.030	0.031	0.029	0.032	0.034	0.029	0.033	0.034	0.032
守口市	第一測定局(金田)	0.027	0.026	0.026	0.020	0.027	0.027	0.024	0.027	0.026	0.024	0.026	0.022	0.027	0.028	0.028
守口市	第二測定局(大日)	0.026	0.025	0.027	0.022	0.024	0.025	0.022	0.025	0.026	0.022	0.023	0.020	0.026	0.026	0.028
守口市	第三測定局(錦)	0.028	0.027	0.026	0.026	0.025	0.025	0.022	0.025	0.026	0.026	0.024	0.022	0.027	0.025	0.028
枚方市	楠葉	0.030	0.023	0.020	0.027	0.030	0.030	0.027	0.031	0.029	0.033	0.034	0.030	0.033	0.033	0.033
枚方市	枚方市役所	0.030	0.027	0.023	0.029	0.032	0.030	0.029	0.031	0.031	0.033	0.034	0.028	0.031	0.033	0.034
枚方市	王仁公園	0.030	0.027	0.027	0.031	0.033	0.031	0.029	0.032	0.028	0.032	0.032	0.028	0.032	0.034	0.035
枚方市	香里	0.031	0.030	0.029	0.031	0.034	0.030	0.030	0.031	0.030	-	-	-	-	-	-
茨木市	茨木市役所	0.024	0.026	0.025	0.026	0.026	0.027	0.026	0.029	0.027	0.031	0.031	0.026	0.029	0.030	0.030
茨木市	耳原小学校	-	-	-	-	-	-	-	-	-	-	0.034	0.029	0.032	0.034	0.034
八尾市	八尾保健所	0.029	0.025	0.029	0.030	0.030	0.029	0.029	0.032	0.031	0.033	0.037	0.029	0.032	0.034	0.033
泉佐野市	佐野中学校	0.032	0.031	0.030	0.032	0.032	0.032	0.031	0.035	0.033	0.035	0.036	0.029	0.033	0.036	0.034
泉佐野市	泉佐野市役所	0.023	0.027	0.023	-	-	-	-	-	-	-	-	-	-	-	-
富田林市	富田林市役所	0.035	0.037	0.034	0.036	0.035	0.036	0.036	0.039	0.035	0.038	0.040	0.033	0.037	0.040	0.038
寝屋川市	寝屋川市役所	0.032	0.031	0.031	0.033	0.030	0.030	0.031	0.032	0.031	0.033	0.035	0.030	0.031	0.034	0.032
寝屋川市	成田	0.034	0.034	0.033	0.036	0.034	0.032	0.032	0.033	0.031	0.035	0.034	0.029	0.029	0.031	0.029
河内長野市	三日市公民館	0.035	0.039	0.035	0.036	0.034	0.036	0.034	0.037	0.036	0.037	0.038	0.031	0.035	0.038	0.036
松原市	大堀給食センター	0.022	0.025	0.026	0.027	0.026	0.025	-	-	-	-	-	-	-	-	-
松原市	大塚高校	0.016	0.021	0.021	0.024	0.025	0.027	0.029	0.028	0.029	0.030	0.028	0.025	0.027	0.029	0.028
大東市	大東市役所	0.032	0.031	0.031	0.033	0.031	0.033	0.032	0.034	0.032	0.034	0.036	0.028	0.032	0.035	0.034
和泉市	緑ヶ丘小学校	0.036	0.039	0.035	0.035	0.035	0.035	0.036	0.038	0.035	0.039	0.040	0.032	0.034	0.039	0.036
柏原市	府立修徳学院	0.035	0.037	0.034	0.036	0.034	0.035	0.034	0.037	0.034	0.036	0.038	0.031	0.034	0.037	0.037
柏原市	柏原市役所	0.023	0.020	0.017	0.023	0.023	0.022	0.025	0.029	0.021	0.022	0.024	0.020	0.020	0.022	0.023
門真市	門真市役所	0.030	0.032	0.030	0.031	0.031	0.030	0.029	0.030	0.030	0.031	0.032	0.028	0.030	0.027	0.025
門真市	門真市南	0.027	0.029	0.030	0.031	0.031	0.030	0.029	0.030	0.029	0.031	0.033	0.031	0.032	0.028	0.029
高石市	高石中学校	0.031	0.033	0.031	0.032	0.031	0.032	0.032	0.034	0.032	0.037	0.036	0.029	0.033	0.035	0.033
高石市	高石市公害監視センター	0.028	0.028	0.026	0.029	0.029	0.029	-	-	-	-	-	-	-	-	-
高石市	羽衣学園	0.030	0.032	-	-	-	-	-	-	-	-	-	-	-	-	-
高石市	高石消防署高師浜出張所	-	-	-	-	-	-	0.024	0.026	0.024	0.029	0.028	0.025	0.026	0.030	0.028
高石市	高陽小学校	0.028	0.029	0.026	0.029	-	-	-	-	-	-	-	-	-	-	-
高石市	取石小学校	0.033	0.031	0.030	0.033	0.030	-	-	-	-	-	-	-	-	-	-
藤井寺市	藤井寺市役所	0.029	0.029	0.030	0.030	0.030	0.031	0.032	0.035	0.031	0.035	0.036	0.031	0.036	0.035	0.034
藤井寺市	道明寺東小学校	0.026	0.024	0.028	0.028	0.033	0.033	0.032	0.034	0.032	0.032	0.032	0.029	0.031	0.033	0.033
東大阪市	東大阪市西保健センター	0.030	0.031	0.031	0.031	0.031	0.030	0.030	0.032	0.029	0.034	0.034	0.029	0.032	0.034	0.034

(11)メタン濃度の推移(年平均値)

(単位:ppmC)

市(区)町村	測定局名	平成12	平成13	平成14	平成15	平成16	平成17	平成18	平成19	平成20	平成21	平成22	平成23	平成24	平成25	平成26
大阪市東成区	国設大阪	1.87	1.86	1.85	1.87	1.86	1.87	1.87	1.88	1.89	1.90	1.89	1.88	1.95	1.95	1.96
大阪市此花区	此花区役所	1.88	1.89	1.87	1.86	1.83	1.84	1.84	1.85	1.85	-	1.86	1.86	1.92	1.93	1.95
大阪市淀川区	野中小学校	1.80	1.80	1.80	1.92	1.89	1.90	1.91	1.90	1.91	1.92	1.90	1.93	1.93	1.92	1.95
大阪市平野区	摂陽中学校	1.79	1.79	1.84	1.84	1.82	1.83	1.82	1.83	1.86	1.81	1.83	1.85	1.85	1.88	1.89
堺市堺区	少林寺	1.90	1.87	1.89	1.87	1.86	1.87	1.91	1.90	1.92	1.93	1.91	1.90	1.91	1.93	1.93
堺市西区	浜寺	1.90	1.89	1.85	1.86	1.85	1.86	1.86	1.86	1.86	1.86	1.85	1.87	1.92	1.93	1.94
堺市西区	石津	-	-	-	-	-	-	-	1.95	1.92	1.92	1.91	1.95	1.96	1.95	1.95
堺市北区	金岡	1.90	1.90	1.89	1.91	1.90	1.90	1.92	1.91	1.93	1.93	1.93	1.93	1.94	1.96	1.95
堺市堺区	三宝	1.91	1.90	1.90	1.92	1.91	1.91	1.91	1.88	1.92	1.92	1.91	1.90	1.91	1.93	1.93
岸和田市	岸和田中央公園	-	-	-	-	-	-	-	-	1.89	1.89	1.89	1.89	1.91	1.92	1.92
池田市	池田市立南畑会館	1.85	1.85	1.84	1.86	1.85	1.86	1.86	1.87	1.88	1.88	1.87	1.88	1.89	1.90	1.91
吹田市	吹田市北消防署	1.84	1.87	1.85	1.87	1.85	1.85	1.83	1.82	1.87	1.88	1.88	1.89	1.93	1.91	1.92
泉大津市	泉大津市役所	1.88	1.87	-	-	-	-	-	-	-	-	-	-	-	-	-
貝塚市	貝塚市消防署	1.90	1.87	1.86	1.88	1.87	1.89	1.90	1.91	1.92	1.93	1.91	1.92	1.93	1.94	1.92
枚方市	枚方市役所	-	-	-	-	-	-	-	-	-	-	1.86	1.87	1.89	1.89	1.91
泉佐野市	佐野中学校	-	-	-	-	-	1.95	1.86	1.88	1.89	1.89	-	-	-	-	-
富田林市	富田林市役所	1.86	1.87	1.85	1.86	1.85	1.84	1.86	1.90	1.92	1.94	1.90	1.91	1.92	1.92	1.93
寝屋川市	寝屋川市役所	1.85	1.85	1.83	1.84	1.83	1.84	1.87	1.89	1.90	1.91	1.90	1.90	1.92	1.93	1.93
高石市	高石市公害監視センター	1.79	1.77	1.80	1.78	1.78	1.83	-	-	-	-	-	-	-	-	-
高石市	高石消防署高師浜出張所	-	-	-	-	-	-	1.80	1.80	1.80	1.79	1.77	1.90	1.91	1.93	1.94
高石市	取石小学校	1.80	1.76	1.74	1.75	1.75	-	-	-	-	-	-	-	-	-	-
東大阪市	東大阪市西保健センター	1.90	1.88	1.89	1.90	1.89	1.89	1.90	1.91	1.92	1.93	1.91	1.91	1.92	1.94	1.95
島本町	島本町役場	1.84	1.84	1.84	1.84	1.85	1.85	1.85	1.86	1.88	1.87	1.87	1.87	1.88	1.87	-
大阪市西淀川区	出来島小学校	1.84	1.85	1.81	1.81	1.81	1.93	1.92	1.93	1.95	1.96	1.94	1.95	1.95	1.97	1.97
大阪市住之江区	北粉浜小学校	1.89	1.88	1.83	1.79	1.77	1.77	1.76	1.77	1.93	1.99	1.97	1.92	1.90	1.92	1.94
堺市中区	阪和深井畑山	1.90	1.89	1.89	1.90	1.89	1.92	1.88	1.86	-	-	-	-	-	-	-
岸和田市	天の川下水ポンプ場	1.90	1.88	1.87	1.90	1.88	1.88	1.88	1.89	-	-	-	-	-	-	-
岸和田市	岸和田市役所	1.89	1.89	1.88	1.88	1.88	1.88	1.88	1.89	1.89	-	-	-	-	-	-
豊中市	豊中市役所	1.87	1.87	1.86	1.88	1.87	1.87	1.99	1.88	1.89	1.90	1.88	1.90	1.91	1.93	1.92
吹田市	吹田簡易裁判所	1.89	1.88	1.88	1.91	1.89	1.91	1.91	1.90	1.92	1.91	1.88	1.92	1.94	1.93	1.96
高槻市	高槻市役所	1.84	1.83	1.82	1.83	1.82	1.85	1.89	1.90	1.90	1.91	1.91	1.90	1.92	1.94	1.94
守口市	淀川工科高校	1.87	1.82	1.83	1.84	1.83	1.85	1.89	1.90	1.90	1.89	1.89	1.90	1.92	1.92	1.92
八尾市	太子堂	1.90	1.91	1.88	1.90	1.87	1.88	1.89	1.88	1.89	1.89	1.89	1.89	1.92	1.92	1.93
松原市	松原北小学校	1.91	1.89	1.89	1.91	1.89	1.90	1.90	1.91	1.92	1.92	1.91	1.91	1.92	1.93	1.94
摂津市	摂津市役所	1.88	1.85	1.89	1.90	1.88	1.88	1.88	1.89	1.93	1.92	1.92	1.92	1.93	1.95	1.94

(12)全炭化水素濃度の推移(年平均値)

(単位:ppmC)

市(区)町村	測定局名	平成12	平成13	平成14	平成15	平成16	平成17	平成18	平成19	平成20	平成21	平成22	平成23	平成24	平成25	平成26
大阪市東成区	国設大阪	2.32	2.21	2.17	2.17	2.16	2.14	2.15	2.12	2.13	2.13	2.12	2.10	2.11	2.10	2.08
大阪市此花区	此花区役所	2.18	2.17	2.15	2.15	2.07	2.08	2.11	2.09	2.08	-	2.06	2.06	2.08	2.09	2.09
大阪市淀川区	野中小学校	2.08	2.06	2.04	2.22	2.16	2.18	2.28	2.18	2.16	2.17	2.12	2.13	2.12	2.10	2.08
大阪市平野区	摂陽中学校	2.16	2.14	2.16	2.15	2.13	2.12	2.17	2.04	2.11	2.01	2.00	2.03	2.02	2.11	2.07
堺市堺区	少林寺	2.23	2.18	2.13	2.11	2.15	2.12	2.13	2.13	2.16	2.16	2.11	2.10	2.09	2.10	2.11
堺市西区	浜寺	2.20	2.18	2.15	2.15	2.15	2.16	2.16	2.14	2.14	2.10	2.07	2.09	2.11	2.11	2.11
堺市西区	石津	-	-	-	-	-	-	-	2.21	2.16	2.14	2.11	2.17	2.18	2.14	2.12
堺市北区	金岡	2.19	2.16	2.14	2.15	2.16	2.16	2.20	2.14	2.16	2.14	2.13	2.14	2.15	2.15	2.11
堺市堺区	三宝	2.24	2.22	2.21	2.24	2.22	2.22	2.21	2.15	2.19	2.16	2.12	2.10	2.09	2.11	2.09
岸和田市	岸和田中央公園	-	-	-	-	-	-	-	2.08	2.04	2.03	2.05	2.07	2.06	2.05	
池田市	池田市立南畑会館	2.01	2.00	2.00	2.01	1.99	1.99	1.99	1.99	1.99	1.99	1.97	1.96	1.98	1.98	1.98
吹田市	吹田市北消防署	2.11	2.15	2.12	2.15	2.14	2.11	2.04	2.00	2.06	2.06	2.07	2.02	2.06	2.03	2.04
泉大津市	泉大津市役所	2.19	2.17	-	-	-	-	-	-	-	-	-	-	-	-	-
貝塚市	貝塚市消防署	2.08	2.04	2.02	2.04	2.01	2.07	2.12	2.07	2.09	2.09	2.07	2.12	2.12	2.11	2.01
枚方市	枚方市役所	-	-	-	-	-	-	-	-	-	-	2.02	2.04	2.03	2.04	2.05
泉佐野市	佐野中学校	-	-	-	-	-	2.15	2.08	2.05	2.08	2.04	-	-	-	-	-
富田林市	富田林市役所	2.11	2.09	2.07	2.08	2.07	2.06	2.10	2.11	2.17	2.12	2.04	2.06	2.05	2.05	2.04
寝屋川市	寝屋川市役所	2.19	2.19	2.15	2.16	2.13	2.13	2.15	2.12	2.11	2.10	2.08	2.09	2.11	2.10	2.08
高石市	高石市公害監視センター	2.09	2.05	2.09	2.07	2.04	2.10	-	-	-	-	-	-	-	-	-
高石市	高石消防署高師浜出張所	-	-	-	-	-	-	2.08	2.10	2.09	2.04	2.02	2.11	2.12	2.12	2.13
高石市	取石小学校	2.06	2.00	1.96	1.97	1.96	-	-	-	-	-	-	-	-	-	-
東大阪市	東大阪市西保健センター	2.27	2.19	2.18	2.18	2.18	2.15	2.18	2.15	2.20	2.18	2.14	2.14	2.14	2.16	2.16
島本町	島本町役場	2.01	2.00	1.98	1.99	1.99	1.99	2.00	1.99	1.99	1.98	1.96	1.95	1.95	1.94	-
大阪市西淀川区	出来島小学校	2.22	2.22	2.16	2.17	2.18	2.30	2.30	2.24	2.25	2.24	2.21	2.19	2.20	2.22	2.20
大阪市住之江区	北粉浜小学校	2.33	2.29	2.22	2.17	2.11	2.12	2.05	2.01	2.23	2.26	2.20	2.15	2.14	2.14	2.15
堺市中区	阪和深井畑山	2.21	2.18	2.16	2.15	2.17	2.18	2.14	2.09	-	-	-	-	-	-	-
岸和田市	天の川下水ポンプ場	2.27	2.22	2.20	2.25	2.21	2.22	2.25	2.24	-	-	-	-	-	-	-
岸和田市	岸和田市役所	2.21	2.20	2.18	2.20	2.20	2.19	2.17	2.16	2.16	-	-	-	-	-	-
豊中市	豊中市役所	2.18	2.19	2.16	2.18	2.14	2.15	2.29	2.12	2.12	2.12	2.09	2.11	2.12	2.14	2.10
吹田市	吹田簡易裁判所	2.32	2.29	2.30	2.36	2.29	2.27	2.26	2.17	2.30	2.29	2.19	2.22	2.27	2.20	2.24
高槻市	高槻市役所	2.14	2.07	2.03	2.04	2.03	2.11	2.24	2.15	2.13	2.12	2.10	2.09	2.12	2.10	2.10
守口市	淀川工科高校	2.28	2.20	2.18	2.18	2.17	2.19	2.22	2.20	2.17	2.11	2.12	2.11	2.11	2.11	2.08
八尾市	太子堂	2.51	2.47	2.39	2.38	2.31	2.27	2.31	2.23	2.25	2.12	2.13	2.13	2.14	2.11	2.13
松原市	松原北小学校	2.32	2.26	2.25	2.24	2.18	2.19	2.20	2.18	2.18	2.17	2.13	2.13	2.13	2.13	2.13
摂津市	摂津市役所	2.31	2.24	2.26	2.30	2.28	2.25	2.23	2.20	2.17	2.14	2.11	2.09	2.13	2.12	2.10

(13)全炭化水素濃度の推移(6～9時における年平均値)

(単位:ppmC)

市(区)町村	測定局名	平成12	平成13	平成14	平成15	平成16	平成17	平成18	平成19	平成20	平成21	平成22	平成23	平成24	平成25	平成26
大阪市東成区	国設大阪	2.39	2.27	2.22	2.25	2.22	2.22	2.21	2.18	2.19	2.18	2.17	2.15	2.17	2.16	2.14
大阪市此花区	此花区役所	2.25	2.26	2.23	2.22	2.15	2.17	2.19	2.16	2.15	-	2.11	2.09	2.12	2.13	2.13
大阪市淀川区	野中小学校	2.13	2.11	2.09	2.28	2.22	2.23	2.33	2.24	2.22	2.21	2.16	2.16	2.16	2.13	2.12
大阪市平野区	摂陽中学校	2.23	2.24	2.24	2.25	2.20	2.20	2.27	2.10	2.18	2.03	2.07	2.10	2.09	2.15	2.12
堺市堺区	少林寺	2.27	2.24	2.19	2.18	2.21	2.18	2.18	2.18	2.20	2.20	2.15	2.13	2.13	2.14	2.15
堺市西区	浜寺	2.23	2.21	2.18	2.18	2.17	2.19	2.20	2.17	2.17	2.12	2.10	2.13	2.15	2.16	2.15
堺市西区	石津	-	-	-	-	-	-	-	2.28	2.20	2.18	2.15	2.22	2.22	2.18	2.16
堺市北区	金岡	2.23	2.20	2.18	2.20	2.19	2.20	2.25	2.18	2.19	2.17	2.16	2.18	2.19	2.20	2.15
堺市堺区	三宝	2.29	2.28	2.27	2.29	2.27	2.27	2.27	2.17	2.21	2.19	2.14	2.13	2.13	2.16	2.12
岸和田市	岸和田中央公園	-	-	-	-	-	-	-	-	2.11	2.07	2.07	2.07	2.09	2.09	2.08
池田市	池田市立南畑会館	2.05	2.04	2.03	2.05	2.02	2.03	2.03	2.03	2.03	2.01	2.00	1.98	2.00	2.01	2.00
吹田市	吹田市北消防署	2.15	2.21	2.16	2.19	2.18	2.16	2.08	2.05	2.11	2.09	2.11	2.05	2.08	2.05	2.07
泉大津市	泉大津市役所	2.23	2.22	-	-	-	-	-	-	-	-	-	-	-	-	-
貝塚市	貝塚市消防署	2.10	2.07	2.05	2.07	2.04	2.10	2.16	2.11	2.13	2.13	2.10	2.14	2.15	2.14	2.03
枚方市	枚方市役所	-	-	-	-	-	-	-	-	-	-	2.06	2.08	2.08	2.08	2.09
泉佐野市	佐野中学校	-	-	-	-	-	2.18	2.13	2.08	2.11	2.08	-	-	-	-	-
富田林市	富田林市役所	2.14	2.13	2.10	2.12	2.10	2.09	2.14	2.15	2.21	2.15	2.07	2.09	2.07	2.07	2.06
寝屋川市	寝屋川市役所	2.26	2.24	2.20	2.22	2.19	2.20	2.21	2.19	2.17	2.15	2.13	2.12	2.16	2.15	2.13
高石市	高石市公害監視センター	2.17	2.10	2.14	2.12	2.09	2.15	-	-	-	-	-	-	-	-	-
高石市	高石消防署高師浜出張所	-	-	-	-	-	-	2.12	2.13	2.12	2.07	2.05	2.16	2.15	2.17	2.17
高石市	取石小学校	2.10	2.04	1.99	2.01	1.99	-	-	-	-	-	-	-	-	-	-
東大阪市	東大阪市西保健センター	2.35	2.26	2.25	2.26	2.25	2.22	2.25	2.22	2.26	2.24	2.21	2.20	2.20	2.24	2.23
島本町	島本町役場	2.10	2.09	2.06	2.06	2.06	2.07	2.09	2.07	2.06	2.03	2.02	2.00	2.00	1.99	-
大阪市西淀川区	出来島小学校	2.34	2.37	2.30	2.30	2.30	2.44	2.43	2.37	2.35	2.33	2.44	2.27	2.28	2.30	2.28
大阪市住之江区	北粉浜小学校	2.37	2.34	2.28	2.22	2.15	2.17	2.09	2.05	2.28	2.29	2.24	2.21	2.19	2.20	2.20
堺市中区	阪和深井畑山	2.26	2.24	2.22	2.22	2.23	2.24	2.20	2.13	-	-	-	-	-	-	-
岸和田市	天の川下水ポンプ場	2.29	2.25	2.22	2.25	2.20	2.21	2.22	2.22	-	-	-	-	-	-	-
岸和田市	岸和田市役所	2.25	2.24	2.21	2.25	2.25	2.24	2.22	2.21	2.20	-	-	-	-	-	-
豊中市	豊中市役所	2.23	2.24	2.21	2.24	2.19	2.22	2.34	2.17	2.17	2.17	2.12	2.15	2.16	2.18	2.13
吹田市	吹田簡易裁判所	2.46	2.43	2.43	2.48	2.42	2.41	2.36	2.27	2.39	2.38	2.26	2.30	2.35	2.26	2.30
高槻市	高槻市役所	2.23	2.16	2.10	2.12	2.11	2.21	2.34	2.24	2.21	2.19	2.16	2.15	2.18	2.16	2.16
守口市	淀川工科高校	2.34	2.26	2.24	2.26	2.25	2.27	2.31	2.29	2.24	2.16	2.17	2.16	2.16	2.16	2.13
八尾市	太子堂	2.74	2.71	2.61	2.60	2.51	2.47	2.49	2.36	2.38	2.19	2.18	2.19	2.20	2.17	2.19
松原市	松原北小学校	2.37	2.32	2.29	2.30	2.22	2.25	2.25	2.23	2.22	2.21	2.17	2.17	2.17	2.18	2.16
摂津市	摂津市役所	2.38	2.31	2.33	2.36	2.36	2.32	2.30	2.26	2.22	2.18	2.16	2.13	2.17	2.17	2.15

(14)非メタン炭化水素濃度の推移(年平均値)

(単位:ppmC)

市(区)町村	測定局名	平成12	平成13	平成14	平成15	平成16	平成17	平成18	平成19	平成20	平成21	平成22	平成23	平成24	平成25	平成26
大阪市東成区	国設大阪	0.46	0.35	0.32	0.31	0.30	0.28	0.28	0.24	0.24	0.24	0.23	0.22	0.16	0.15	0.13
大阪市此花区	此花区役所	0.29	0.28	0.28	0.28	0.25	0.24	0.27	0.24	0.24	-	0.20	0.20	0.16	0.16	0.15
大阪市淀川区	野中小学校	0.28	0.26	0.25	0.31	0.27	0.28	0.37	0.28	0.26	0.25	0.21	0.20	0.19	0.18	0.13
大阪市平野区	摂陽中学校	0.37	0.34	0.32	0.31	0.31	0.29	0.35	0.21	0.25	0.20	0.17	0.17	0.17	0.24	0.18
堺市堺区	少林寺	0.32	0.31	0.25	0.24	0.28	0.25	0.22	0.23	0.24	0.23	0.20	0.19	0.18	0.17	0.18
堺市西区	浜寺	0.30	0.28	0.29	0.29	0.30	0.30	0.30	0.28	0.28	0.24	0.22	0.22	0.19	0.18	0.17
堺市西区	石津	-	-	-	-	-	-	-	0.26	0.24	0.22	0.20	0.22	0.22	0.20	0.17
堺市北区	金岡	0.29	0.26	0.25	0.25	0.26	0.26	0.29	0.23	0.23	0.21	0.20	0.21	0.20	0.20	0.17
堺市堺区	三宝	0.33	0.31	0.31	0.32	0.32	0.32	0.30	0.27	0.27	0.24	0.21	0.19	0.18	0.17	0.16
岸和田市	岸和田中央公園	-	-	-	-	-	-	-	-	0.18	0.15	0.14	0.15	0.16	0.14	0.13
池田市	池田市立南畑会館	0.16	0.15	0.15	0.15	0.14	0.13	0.13	0.12	0.11	0.10	0.10	0.09	0.08	0.08	0.07
吹田市	吹田市北消防署	0.27	0.28	0.27	0.27	0.28	0.26	0.21	0.19	0.20	0.18	0.19	0.13	0.13	0.12	0.12
泉大津市	泉大津市役所	0.31	0.30	-	-	-	-	-	-	-	-	-	-	-	-	-
貝塚市	貝塚市消防署	0.17	0.16	0.15	0.16	0.14	0.18	0.22	0.17	0.17	0.16	0.16	0.20	0.19	0.17	0.09
枚方市	枚方市役所	-	-	-	-	-	-	-	-	-	-	0.16	0.17	0.15	0.14	0.14
泉佐野市	佐野中学校	-	-	-	-	-	0.20	0.22	0.17	0.19	0.15	-	-	-	-	-
富田林市	富田林市役所	0.25	0.23	0.21	0.22	0.22	0.22	0.24	0.21	0.25	0.17	0.14	0.15	0.13	0.12	0.11
寝屋川市	寝屋川市役所	0.34	0.34	0.32	0.31	0.30	0.30	0.29	0.23	0.21	0.20	0.18	0.18	0.19	0.17	0.15
高石市	高石市公害監視センター	0.30	0.28	0.29	0.30	0.26	0.27	-	-	-	-	-	-	-	-	-
高石市	高石消防署高師浜出張所	-	-	-	-	-	-	0.28	0.29	0.29	0.25	0.24	0.21	0.20	0.19	0.19
高石市	取石小学校	0.26	0.23	0.22	0.22	0.21	-	-	-	-	-	-	-	-	-	-
東大阪市	東大阪市西保健センター	0.38	0.30	0.29	0.28	0.28	0.26	0.28	0.25	0.27	0.25	0.23	0.23	0.22	0.22	0.21
島本町	島本町役場	0.17	0.15	0.14	0.14	0.14	0.14	0.15	0.13	0.11	0.11	0.10	0.08	0.07	0.07	-
大阪市西淀川区	出来島小学校	0.38	0.38	0.35	0.36	0.37	0.37	0.38	0.31	0.31	0.28	0.27	0.24	0.25	0.24	0.23
大阪市住之江区	北粉浜小学校	0.43	0.40	0.40	0.38	0.34	0.34	0.29	0.23	0.30	0.27	0.23	0.24	0.23	0.21	0.20
堺市中区	阪和深井畑山	0.31	0.29	0.27	0.25	0.27	0.26	0.26	0.24	-	-	-	-	-	-	-
岸和田市	天の川下水ポンプ場	0.37	0.34	0.33	0.35	0.34	0.35	0.37	0.35	-	-	-	-	-	-	-
岸和田市	岸和田市役所	0.32	0.31	0.30	0.32	0.33	0.32	0.29	0.28	0.27	-	-	-	-	-	-
豊中市	豊中市役所	0.32	0.32	0.30	0.30	0.27	0.28	0.30	0.24	0.23	0.22	0.21	0.21	0.21	0.21	0.17
吹田市	吹田簡易裁判所	0.44	0.40	0.42	0.45	0.40	0.37	0.35	0.27	0.38	0.38	0.31	0.30	0.33	0.27	0.28
高槻市	高槻市役所	0.31	0.24	0.21	0.21	0.20	0.26	0.34	0.26	0.22	0.21	0.20	0.19	0.20	0.17	0.16
守口市	淀川工科高校	0.41	0.38	0.35	0.34	0.34	0.34	0.33	0.30	0.27	0.22	0.23	0.21	0.19	0.19	0.16
八尾市	太子堂	0.61	0.56	0.51	0.48	0.43	0.39	0.42	0.35	0.36	0.23	0.23	0.24	0.22	0.19	0.20
松原市	松原北小学校	0.41	0.37	0.36	0.34	0.28	0.29	0.30	0.26	0.26	0.25	0.22	0.21	0.20	0.21	0.19
摂津市	摂津市役所	0.43	0.39	0.37	0.40	0.40	0.37	0.35	0.31	0.24	0.21	0.19	0.17	0.20	0.17	0.16

(15)非メタン炭化水素濃度の推移(6~9時における年平均値)

(単位:ppmC)

市(区)町村	測定局名	平成12	平成13	平成14	平成15	平成16	平成17	平成18	平成19	平成20	平成21	平成22	平成23	平成24	平成25	平成26
大阪市東成区	国設大阪	0.49	0.38	0.34	0.35	0.33	0.32	0.32	0.27	0.27	0.26	0.26	0.24	0.18	0.17	0.15
大阪市此花区	此花区役所	0.35	0.35	0.34	0.34	0.30	0.30	0.33	0.29	0.28	-	0.24	0.21	0.18	0.17	0.16
大阪市淀川区	野中小学校	0.31	0.29	0.28	0.35	0.31	0.31	0.41	0.32	0.29	0.28	0.25	0.22	0.21	0.19	0.15
大阪市平野区	摂陽中学校	0.41	0.42	0.37	0.37	0.36	0.34	0.41	0.24	0.29	0.21	0.20	0.21	0.21	0.24	0.20
堺市堺区	少林寺	0.34	0.34	0.28	0.28	0.32	0.28	0.25	0.26	0.26	0.25	0.21	0.21	0.19	0.19	0.19
堺市西区	浜寺	0.31	0.29	0.31	0.30	0.31	0.31	0.33	0.29	0.28	0.24	0.23	0.24	0.20	0.20	0.19
堺市西区	石津	-	-	-	-	-	-	-	0.31	0.26	0.24	0.22	0.25	0.24	0.22	0.19
堺市北区	金岡	0.30	0.28	0.27	0.27	0.28	0.28	0.32	0.25	0.24	0.22	0.21	0.23	0.22	0.22	0.18
堺市堺区	三宝	0.36	0.35	0.34	0.35	0.34	0.34	0.33	0.27	0.28	0.25	0.22	0.21	0.20	0.20	0.17
岸和田市	岸和田中央公園	-	-	-	-	-	-	-	-	0.20	0.16	0.16	0.16	0.17	0.16	0.14
池田市	池田市立南畑会館	0.18	0.18	0.18	0.17	0.16	0.15	0.15	0.14	0.13	0.12	0.12	0.10	0.09	0.09	0.08
吹田市	吹田市北消防署	0.30	0.33	0.30	0.30	0.31	0.30	0.24	0.22	0.23	0.21	0.21	0.14	0.14	0.13	0.13
泉大津市	泉大津市役所	0.32	0.32	-	-	-	-	-	-	-	-	-	-	-	-	-
貝塚市	貝塚市消防署	0.18	0.18	0.17	0.18	0.16	0.20	0.24	0.19	0.19	0.17	0.18	0.20	0.20	0.18	0.10
枚方市	枚方市役所	-	-	-	-	-	-	-	-	-	-	0.18	0.18	0.16	0.17	0.16
泉佐野市	佐野中学校	-	-	-	-	-	0.23	0.26	0.19	0.21	0.17	-	-	-	-	-
富田林市	富田林市役所	0.25	0.24	0.23	0.24	0.23	0.24	0.27	0.23	0.27	0.19	0.15	0.16	0.14	0.13	0.11
寝屋川市	寝屋川市役所	0.38	0.37	0.35	0.35	0.33	0.34	0.32	0.28	0.25	0.23	0.21	0.20	0.21	0.20	0.18
高石市	高石市公害監視センター	0.36	0.31	0.33	0.33	0.30	0.30	-	-	-	-	-	-	-	-	-
高石市	高石消防署高師浜出張所	-	-	-	-	-	-	0.31	0.31	0.30	0.27	0.26	0.23	0.21	0.21	0.21
高石市	取石小学校	0.28	0.25	0.24	0.24	0.23	-	-	-	-	-	-	-	-	-	-
東大阪市	東大阪市西保健センター	0.42	0.35	0.33	0.33	0.32	0.30	0.32	0.28	0.31	0.29	0.26	0.26	0.26	0.26	0.25
島本町	島本町役場	0.22	0.21	0.19	0.18	0.18	0.19	0.20	0.18	0.16	0.13	0.12	0.10	0.09	0.09	-
大阪市西淀川区	出来島小学校	0.48	0.51	0.48	0.47	0.48	0.49	0.50	0.43	0.39	0.37	0.46	0.31	0.31	0.31	0.29
大阪市住之江区	北粉浜小学校	0.45	0.43	0.43	0.41	0.36	0.38	0.31	0.26	0.33	0.30	0.26	0.27	0.26	0.25	0.23
堺市中区	阪和深井畑山	0.34	0.32	0.31	0.30	0.32	0.30	0.30	0.26	-	-	-	-	-	-	-
岸和田市	天の川下水ポンプ場	0.37	0.35	0.33	0.32	0.30	0.31	0.31	0.31	-	-	-	-	-	-	-
岸和田市	岸和田市役所	0.34	0.34	0.32	0.35	0.36	0.35	0.32	0.31	0.29	-	-	-	-	-	-
豊中市	豊中市役所	0.35	0.36	0.33	0.34	0.30	0.33	0.34	0.28	0.26	0.25	0.23	0.24	0.23	0.23	0.19
吹田市	吹田簡易裁判所	0.56	0.52	0.53	0.55	0.51	0.48	0.44	0.36	0.46	0.45	0.36	0.36	0.39	0.31	0.33
高槻市	高槻市役所	0.37	0.31	0.27	0.27	0.26	0.34	0.43	0.32	0.28	0.26	0.24	0.22	0.23	0.20	0.20
守口市	淀川工科高校	0.46	0.42	0.39	0.40	0.40	0.40	0.40	0.36	0.31	0.24	0.25	0.23	0.21	0.21	0.19
八尾市	太子堂	0.80	0.76	0.69	0.65	0.60	0.55	0.57	0.45	0.46	0.26	0.26	0.27	0.25	0.22	0.23
松原市	松原北小学校	0.43	0.40	0.38	0.36	0.31	0.32	0.33	0.29	0.28	0.27	0.24	0.23	0.22	0.23	0.21
摂津市	摂津市役所	0.48	0.45	0.43	0.45	0.46	0.42	0.40	0.35	0.28	0.25	0.23	0.20	0.22	0.20	0.19

(16)二酸化硫黄濃度の推移(年平均値)

(単位:ppm)

市(区)町村	測定局名	平成12	平成13	平成14	平成15	平成16	平成17	平成18	平成19	平成20	平成21	平成22	平成23	平成24	平成25	平成26
大阪市東成区	国設大阪	0.006	0.006	0.005	0.005	0.005	0.005	0.005	0.005	0.005	0.005	0.005	0.002	0.002	0.002	0.002
大阪市北区	菅北小学校	0.005	0.006	0.005	0.005	0.004	0.005	0.004	0.004	0.004	0.004	0.005	0.005	0.005	-	-
大阪市此花区	此花区役所	0.007	0.007	0.005	0.005	0.005	0.006	0.005	0.005	0.005	0.004	0.005	0.005	0.005	0.004	0.005
大阪市大正区	平尾小学校	0.008	0.008	0.006	0.006	0.006	0.006	0.006	0.005	0.005	0.005	0.005	0.006	0.005	0.005	0.005
大阪市西淀川区	淀中学校	0.006	0.006	0.006	0.005	0.005	0.006	0.006	0.005	0.005	0.004	0.004	0.005	0.004	0.005	0.004
大阪市淀川区	野中小学校	0.005	0.006	0.004	0.004	0.004	0.004	0.005	0.004	0.005	0.005	0.003	0.003	0.004	0.004	0.004
大阪市生野区	勝山中学校	0.006	0.006	0.005	0.005	0.005	0.005	0.006	0.005	0.005	0.005	0.005	0.006	0.005	0.006	0.005
大阪市旭区	大宮中学校	0.005	0.005	0.004	0.004	0.005	0.005	0.006	0.004	0.004	0.004	0.005	0.006	0.004	0.004	0.004
大阪市城東区	聖賢小学校	0.006	0.006	0.004	0.004	0.005	0.005	0.006	0.004	0.005	0.005	0.005	0.006	0.005	0.004	0.004
大阪市住之江区	清江小学校	0.008	0.008	0.006	0.005	0.005	0.005	0.005	0.005	0.006	0.005	0.006	0.007	0.005	0.005	0.005
大阪市平野区	摂陽中学校	0.005	0.006	0.005	0.005	0.005	0.005	0.005	0.004	0.004	0.005	0.005	0.006	0.005	0.005	0.004
大阪市西成区	今宮中学校	0.006	0.006	0.005	0.006	0.005	0.006	0.006	0.005	0.006	0.004	0.006	0.005	0.005	-	-
大阪市西区	九条南小学校	0.005	0.006	0.004	0.005	0.004	0.005	0.005	0.004	0.004	0.005	0.006	0.004	0.004	0.004	0.004
大阪市鶴見区	茨田北小学校	0.005	0.006	0.004	0.005	0.004	0.004	0.005	0.004	0.005	0.005	0.005	0.006	0.004	0.005	0.004
大阪市住之江区	南港中央公園	0.008	0.009	0.008	0.006	0.006	0.007	0.008	0.006	0.006	0.006	0.005	0.005	0.006	0.006	0.006
堺市堺区	少林寺	0.008	0.008	0.007	0.007	※0.008	0.009	0.007	0.007	0.007	0.007	0.008	0.007	0.007	0.007	0.006
堺市西区	浜寺	0.008	0.008	0.006	0.007	0.007	0.007	0.007	0.006	0.006	0.006	0.006	0.006	0.006	0.006	0.006
堺市西区	石津	0.010	0.010	0.008	0.008	0.008	0.009	0.008	0.008	0.008	0.007	0.008	0.007	0.007	0.007	0.007
堺市北区	金岡	0.007	0.007	0.006	0.006	0.006	0.006	0.006	0.006	0.006	0.006	0.006	0.006	0.006	0.006	0.005
堺市堺区	三宝	0.009	0.009	0.008	0.007	0.008	0.008	0.008	0.007	0.007	0.007	0.007	0.007	0.007	0.007	0.006
堺市南区	若松台	0.005	0.005	0.005	0.005	0.005	0.005	0.005	0.005	0.005	0.004	0.004	0.004	0.004	0.004	0.004
岸和田市	岸和田中央公園	0.003	0.003	0.002	0.002	0.002	0.002	0.002	0.002	0.001	0.001	0.001	0.001	0.002	0.002	0.002
豊中市	野田	0.006	0.006	0.005	0.006	0.006	0.005	0.006	-	-	-	-	-	-	-	-
豊中市	豊中市千成	0.006	0.006	0.005	0.005	0.005	0.005	0.005	0.005	0.004	0.004	0.005	0.005	0.004	0.004	0.004
池田市	池田市立南畑会館	0.004	0.005	0.004	0.004	0.004	0.004	0.004	0.003	※0.004	-	-	-	-	-	-
吹田市	吹田市垂水	0.006	0.006	0.005	0.005	0.005	0.005	0.006	0.005	0.005	0.005	0.005	0.004	0.004	0.004	0.004
吹田市	吹田市北消防署	0.005	0.005	0.004	0.004	0.004	0.004	0.005	0.004	0.004	0.004	0.005	0.004	0.004	0.004	0.002
吹田市	吹田市川園	0.006	0.007	0.006	0.006	0.006	0.006	0.005	0.005	0.005	0.005	0.005	0.005	0.005	0.005	0.005
泉大津市	泉大津市役所	0.007	0.007	0.006	0.005	-	-	-	-	-	-	-	-	-	-	-
高槻市	高槻南	0.006	0.004	0.004	0.002	0.002	0.002	0.003	0.001	0.001	0.001	0.002	0.002	0.002	0.002	-
高槻市	高槻北	0.003	0.004	0.001	0.001	0.002	0.003	0.002	0.001	0.001	0.001	0.001	0.002	0.002	0.001	0.002
高槻市	庄所	-	-	-	-	-	-	-	-	-	-	-	-	-	※0.005	0.002
貝塚市	貝塚市消防署	0.005	0.005	0.004	0.004	0.004	0.005	0.005	0.004	※0.005	-	-	-	-	-	-
守口市	第一測定局(金田)	0.005	0.006	0.005	0.005	0.005	0.005	0.005	0.005	0.005	0.005	0.004	0.005	0.004	0.004	0.004
守口市	第二測定局(大日)	0.004	0.004	0.003	0.003	0.004	0.004	0.004	0.004	0.003	0.004	0.004	0.004	0.003	0.004	0.003

(16)二酸化硫黄濃度の推移(年平均値)

(単位:ppm)

市(区)町村	測定局名	平成12	平成13	平成14	平成15	平成16	平成17	平成18	平成19	平成20	平成21	平成22	平成23	平成24	平成25	平成26
岬町	深日	0.004	0.005	※0.004	-	-	-	-	-	-	-	-	-	-	-	-
岬町	多奈川	0.005	0.005	※0.005	-	-	-	-	-	-	-	-	-	-	-	-
岬町	小島	0.005	0.005	※0.005	-	-	-	-	-	-	-	-	-	-	-	-
岬町	東畑	0.004	0.004	※0.004	-	-	-	-	-	-	-	-	-	-	-	-
岬町	西畑	0.003	0.003	※0.003	-	-	-	-	-	-	-	-	-	-	-	-
大阪市西淀川区	出来島小学校	0.008	0.007	0.005	0.006	0.006	0.006	0.007	0.004	0.004	0.004	0.005	0.004	0.004	0.004	0.004
大阪市福島区	海老江西小学校	0.009	0.009	0.007	0.006	0.006	0.006	0.006	0.005	0.005	0.005	0.005	0.006	0.004	0.004	0.003
堺市堺区	堺市役所	0.008	0.007	0.007	0.006	-	-	-	-	-	-	-	-	-	-	-
岸和田市	岸和田市役所	0.007	0.007	0.006	0.005	0.005	-	-	-	-	-	-	-	-	-	-
豊中市	豊中市役所	0.005	0.005	0.004	0.004	0.005	0.005	0.006	0.004	0.005	0.004	0.004	0.004	0.004	0.003	0.003
吹田市	吹田簡易裁判所	0.007	0.007	0.006	0.006	0.005	0.006	0.006	0.005	0.004	0.005	0.006	0.004	0.005	0.005	0.004
高槻市	高槻市役所	0.007	0.006	0.005	0.005	0.005	0.006	0.004	0.004	0.003	0.002	0.002	0.003	0.002	0.002	0.002
守口市	淀川工科高校	0.007	0.007	0.006	0.005	0.005	0.005	0.005	0.005	※0.005	-	-	-	-	-	-
枚方市	招提	0.008	0.007	0.005	0.005	0.006	0.006	0.006	0.005	-	-	-	-	-	-	-
枚方市	中振	0.007	0.007	0.005	0.005	0.005	0.005	0.005	0.005	0.005	0.004	0.004	0.002	0.001	0.001	0.001
八尾市	太子堂	0.004	0.004	0.003	0.003	0.003	0.003	0.002	-	-	-	-	-	-	-	-
松原市	松原北小学校	0.007	0.007	0.006	0.007	0.006	0.006	0.006	0.006	※0.007	-	-	-	-	-	-
摂津市	摂津市役所	0.007	0.007	0.006	0.006	0.006	0.005	0.005	0.005	※0.005	-	-	-	-	-	-
高石市	カモドールMBS	0.007	0.007	0.006	0.006	0.006	0.006	0.006	0.005	※0.006	-	-	-	-	-	-
東大阪市	東大阪市環境衛生検査センター	0.008	0.009	0.007	0.007	0.007	0.007	0.007	0.006	0.006	0.006	0.006	0.005	0.006	0.004	0.001
四條畷市	国設四條畷	※0.003	0.003	0.002	0.002	0.002	0.002	0.002	0.002	0.003	0.003	0.003	0.003	0.003	0.002	0.002

(17)一酸化炭素濃度の推移(年平均値)

(単位: ppm)

市(区)町村	測定局名	平成12	平成13	平成14	平成15	平成16	平成17	平成18	平成19	平成20	平成21	平成22	平成23	平成24	平成25	平成26
大阪市東成区	国設大阪	0.7	0.7	0.6	0.6	0.6	0.5	0.5	0.4	0.4	0.4	0.4	0.4	0.4	0.3	0.3
池田市	池田市立南畑会館	0.4	0.4	0.4	0.4	0.4	0.4	※0.4	0.4	※0.4	-	-	-	-	-	-
泉大津市	泉大津市役所	0.5	0.5	0.5	0.5	-	-	-	-	-	-	-	-	-	-	-
高槻市	高槻北	0.5	0.5	0.4	0.4	0.4	0.3	0.3	-	-	-	-	-	-	-	-
守口市	第二測定局(大日)	0.6	0.6	0.5	0.5	0.5	0.5	0.5	0.4	0.4	0.4	0.3	※0.3	-	-	-
守口市	第三測定局(錦)	0.6	0.6	0.6	0.6	0.5	0.5	0.5	0.5	0.4	0.4	0.4	0.4	0.4	※0.3	-
寝屋川市	成田	0.5	0.5	0.5	0.5	0.5	0.5	0.4	0.4	0.3	0.3	0.3	0.3	0.3	0.3	0.3
門真市	門真市南	0.5	0.6	0.6	0.6	0.6	0.5	0.5	0.4	0.4	0.4	0.4	0.3	0.4	0.4	0.4
高石市	高石市公害監視センター	0.6	0.5	0.5	0.5	0.5	0.5	-	-	-	-	-	-	-	-	-
高石市	高石消防署高師浜出張所	-	-	-	-	-	-	0.5	0.4	0.4	0.4	0.3	0.4	0.3	0.3	※0.3
岬町	岬町役場	0.5	0.4	※0.4	-	-	-	-	-	-	-	-	-	-	-	-
岬町	孝子	0.4	0.5	※0.8	-	-	-	-	-	-	-	-	-	-	-	-
大阪市北区	梅田新道	1.2	1.1	1.1	1.0	1.0	0.9	0.9	0.7	0.7	0.6	0.6	0.6	0.6	0.5	0.5
大阪市西淀川区	出来島小学校	1.0	1.0	0.9	0.8	0.8	0.7	0.6	0.5	0.6	0.5	0.5	0.5	0.5	0.4	0.4
大阪市住之江区	北粉浜小学校	1.2	1.2	1.1	1.1	0.9	0.9	0.9	0.8	0.7	0.6	0.6	0.5	0.5	-	-
大阪市旭区	新森小路小学校	1.6	1.5	1.3	1.3	1.4	1.3	1.1	1.2	0.9	0.8	0.8	0.6	0.5	-	-
大阪市東成区	今里交差点	1.5	1.4	1.2	1.2	1.4	1.1	1.0	0.9	0.8	0.8	0.7	0.7	0.6	0.6	0.5
堺市堺区	堺市役所	1.0	0.9	1.1	1.0	-	-	-	-	-	-	-	-	-	-	-
堺市北区	中環	1.1	1.0	0.9	0.8	0.8	0.7	0.7	0.6	0.6	0.5	0.5	0.5	※0.4	-	-
堺市中区	阪和深井畑山	0.8	0.7	0.7	0.7	-	-	-	-	-	-	-	-	-	-	-
堺市美原区	美原丹上	-	-	-	-	0.6	0.6	0.6	0.5	0.5	0.5	0.5	0.4	0.4	0.4	0.4
堺市東区	中環石原	-	-	-	-	-	-	-	-	-	-	-	-	※0.5	0.5	0.4
岸和田市	岸和田市役所	0.7	0.7	0.6	0.6	0.6	0.5	0.5	0.5	0.5	-	-	-	-	-	-
豊中市	豊中市役所	0.8	0.8	0.7	0.6	0.6	0.5	0.5	0.5	0.4	0.4	0.4	0.4	0.4	0.4	0.4
豊中市	豊中市千里	0.7	0.7	0.6	0.6	0.6	0.6	0.6	-	-	-	-	-	-	-	-
吹田市	吹田簡易裁判所	1.0	0.8	0.8	0.8	0.7	0.7	0.7	0.6	0.6	0.5	0.5	0.6	0.6	0.4	0.4
高槻市	高槻市役所	1.1	0.9	0.9	0.9	0.9	0.8	0.8	0.7	0.5	0.5	0.4	0.4	0.4	0.3	0.3
高槻市	緑が丘	0.5	0.5	0.5	0.5	0.5	0.4	0.3	0.3	0.3	0.3	0.3	0.3	0.3	0.3	0.3
守口市	淀川工科高校	0.9	0.9	0.8	0.7	0.7	0.8	※0.7	-	-	-	-	-	-	-	-
枚方市	招提	1.0	0.9	0.9	0.8	0.8	0.7	0.7	0.6	0.6	-	-	-	-	-	-
枚方市	中振	0.8	0.8	0.8	0.8	0.7	0.7	0.7	0.6	0.6	0.5	0.5	0.4	0.4	0.4	0.4
松原市	松原北小学校	1.0	0.9	※0.8	0.8	0.7	0.7	0.6	0.6	※0.5	-	-	-	-	-	-
柏原市	西名阪柏原旭ヶ丘	-	0.7	0.7	0.7	0.6	0.6	0.6	0.5	0.5	0.5	0.4	0.4	-	-	-
摂津市	摂津市役所	0.9	0.9	0.8	0.8	0.7	0.7	※0.5	-	-	-	-	-	-	-	-
高石市	カモドールMBS	1.0	0.9	1.0	0.9	0.8	0.8	0.8	0.7	※0.5	-	-	-	-	-	-
東大阪市	東大阪市環境衛生検査センター	0.8	0.8	0.8	0.7	0.7	0.6	0.6	0.6	0.6	0.5	0.5	0.5	0.4	0.4	0.4

平成26（2014）年度

大気汚染常時測定局測定結果

平成27（2015）年10月発行

大阪府環境農林水産部環境管理室環境保全課

〒537-0025

大阪市東成区中道1-3-62

T E L 06-6972-7632
